

**SIEMENS**

*Ingenuity for life*

**Fiyat Listesi**  
**3 Aralık 2018**  
Şalt ve Enstalasyon Tekniği

**160+**  
yıl

Türkiye'de  
Türkiye için

[siemens.com.tr](http://siemens.com.tr)

# SIEMENS

Ingenuity for life

## Mükemmel kombinasyonlar

Sirius Modüler Sistemi ile ihtiyaçlarınızı dijital ortamda planlayarak, normlara uygun bir şekilde kombine edebilirsiniz.

160<sup>+</sup>  
yıl

Türkiye'de  
Türkiye için

[siemens.com/sirius](http://siemens.com/sirius)

**SIEMENS**

## Şalt ve Enstalasyon Tekniđi

Fiyat Listesi

**3 ARALIK 2018**

**Teknik Destek**

**444 0 747**

teknikdestek.tr@siemens.com

Fiyat listesi'ni pdf formatında ařađıdaki adresten download edebilirsiniz.  
[www.siemens.com.tr/adfiyatlistesi](http://www.siemens.com.tr/adfiyatlistesi)

5SL Classic Serisi 6 kA Otomatlar	1,2	SENTRON 3KD Yük Kesicileri	103-106
>N< Otomatlar	3-5	SENTRON 3KC Manuel Transfer Şalteri	107-110
5SL6 Serisi 6 kA Otomatlar	6,7	SENTRON NJ4 Dikey Tip Yük Kesici	117
5SL4 Serisi 10 kA Otomatlar	8,9	SENTRON 3KF Tipi Sigortalı Yük Kesicileri	117
DC Otomatlar	10	SENTRON 3NP1 NH - Bıçaklı Sigortalı Yük Ayırıcı	118
Hata Akımı Koruma Anahtarları (Kaçak Akım Koruma Röleleri)	11	Alçak Gerilim Güç Kondansatörleri	113
Hata Akımı Koruma Anahtarları için Yardımcı Donanımlar	11	Alçak Gerilim Güç Kondansatör Aksesuarları	114
SIQUENCE Hata Akımı Koruma Anahtarları	12	Harmonik Reaktörler	114
Hata Akımı Koruma Anahtarlı Otomatlar	12	SIRIUS Kondansatör Kontaktörleri	114
Ark Hatası Algılama Röleli Otomatlar	13	Dinamik Kompanzasyon Ürünleri, Reaktif Güç Rölesi	115
Kaçak Akım Koruma Kombinasyonları	13,79	SENTRON PAC Enerji Analizörleri	116
Yardımcı Donanımlar	14	SENTRON PAC Enerji Analizörleri ve Kalite Kaydediciler	117,118
Alçak Gerilim Parafudrları	15	SENTRON PAC Enerji Sayaçları	119,120
INSTA Kontaktörler	16	SENTRON Powermanager Enerji İzleme ve Yönetimi Yazılımı	121
INSTA Kontaktörler için Yardımcı Kontaklar	16	SENTRON 3LD Ana Şalter / Acil Stop Şalteri	122-125
Uzaktan Kumanda Darbe Akım Şalteri	16	3LFO Serisi Paket Şalterler ve Aksesuarları	126,127
Silindirik Sigortalar (Kartuş Sigortalar16)	17	3SU1 Serisi Plastik Buton Elemanları	128,129
Minized Sigortalar	18	3SU1 Serisi Metal Buton Elemanları	130,131
Neozed Sigortalar	18	3SU1 Serisi Mat Metal Buton Elemanları	132
Topraklı Priz (Raya Montaja Uygun)	18	3SU1 Serisi 30 mm, Mat Metal, Yassı Buton Elemanları	133
İşletme Saat Sayacı	18	3SU1 Serisi Potansiyometreler, Joystick Butonlar ve Aksesuarlar	134,135
Haftalık Digital Şalt Saati	18	3SU1 Serisi Metal ve Plastik Gövdeli Buton Kutuları	136
Günlük Mekanik Şalt Saati	18	3SU1 Serisi Plastik Buton Kafaları	137
NH - Bıçaklı Sigorta Buşonları ve Altlıkları	19	3SU1 Serisi Metal Buton Kafaları	138
Çift Göstergeli NH Buşonlar	19	SIRIUS ACT Profinet Haberleşmeli Buton ve Sinyal Ürünleri	139,140
SITOR Hızlı Sigorta Buşonları	20	3SB3 Serisi Plastik Buton Elemanları	141,142
NH Bıçaklı Sigortalar İçin Yardımcı Donanımlar	21	3SB3 Serisi Metal Buton Elemanları	143-144
Diazed Sigortalar	21	3SB3 Serisi Metal ve Plastik Gövdeli Buton Kutuları	145
SIRIUS Innovation 3RT2 Serisi Kontaktör ve aks.	22-25	3SB3 Serisi Buton Aksesuarları	146
SIRIUS Innovation 3RH2 Serisi Yardımcı Kontaktörler	24	3SB2 Serisi 16 mm Buton Elemanları ve Aksesuarları	147
SIRIUS Innovation 3RV2 Serisi Motor Koruma Şalterleri	26	SIRIUS Çift-El Konsolları ve Ayak Pedalları	148
SIRIUS Innovation 3RV2 Aksesuarları	27	SIRIUS 3SK1 Emniyet Röleleri	149
SIRIUS Innovation 3RU2 ve 3RB3 Serisi Termik Röleler	28	Menteşe Emniyet Şalterleri	150
SIRIUS Innovation Aksesuarları	29	Mekanik Emniyet Şalterleri	150,151
3TF Serisi Kontaktörler	30-35	RFID ve Manyetik Emniyet Şalterleri	152
3TG 10 - Mini Kontaktör, 3TF2 Serisi Kontaktörler	32	İpli Emniyet Şalterleri	153
Yardımcı Kontaktörler (3TH2, 3TH4)	33	3SE5 - Nihayet Şalterleri	154,155
Yedek Bobinler	34	3SE5 - Aksesuarlar	156,157
Yedek Ana Kontaklar ve Yardımcı Kontak Takımları	35	Sinyal Kolonları	158,159
Mekanik Kilitleme Mekanizması	35	Interface Dönüştürücüler	160
3UA, 3UW Serisi Termik Röleler	36,37	3RQ3 Kuplaj Röleleri	161
Elektronik Aşırı Akım Rölesi 3RB20, 3RB22, 3RB29	38	LZ Kuplaj Röleleri	162,163
3RA Serisi Yol verme Kombinasyonları	38	SIRIUS Zaman Röleleri	164
SIRIUS Bara Sistem Ürünleri	39	3UG Serisi Kontrol Röleleri	165
Solid State Röleler	40	PTC Termistör Koruma Röleleri	166
3RA6 SIRIUS Kompakt Motor Çıkışları	41	Sıcaklık Denetleme Röleleri	166
SIRIUS 3RM1 Motor Yol vericiler	42	DC Besleme / Güç Kaynakları	167
ET200SP Motor Yol vericiler	43	Emniyet - İzolasyon Transformatörleri	167
Sikostart, 3RW52, 3RW55, 3RW30, 3RW40, 3RW44	44-46	Orta Gerilim Vakum Kesiciler ve Kontaktörler	168-171
Simocode PRO	47-49	Sinamics V20 Hız Kontrol Cihazları	172-173
AS-Interface	50,51	7SR Aşırı Akım Koruma Röleleri	174
SENTRON 3VA Kompakt Güç Şalterleri	52-69	SIPROTEC 7SJ-7SR Aşırı Akım Koruma Röleleri	175
SENTRON 3VM Kompakt Güç Şalterleri	70-73	SIPROTEC 7SJ Aşırı Akım Koruma ve 7SK Motor Koruma Röleleri	176
SENTRON 3VL Kompakt Güç Şalterleri	74-80	SIPROTEC5 7SJ8 Aşırı Akım ve 7UM8 Motor/Generator Koruma Röleleri	177
Kaçak Akım Koruma Kombinasyonları	13,73	SIPROTEC5 7UT8 Trafo Diferansiyel Koruma Röleleri	178
SENTRON 3VT Kompakt Güç Şalterleri	81-87	Siprotec 7SD80 Hat Diferansiyel Koruma Rölesi	179
SENTRON 3WL Açık Tip Otomatik Şalterler	88-97	7RW80 Gerilim Koruma Röleleri ve Röle Yazılımları	180
SENTRON 3WT Açık Tip Güç Şalterleri	98-100	7PA ve 7XG Yardımcı Cihazlar	181
SENTRON ATC 6300 Otomatik Şebeke Jeneratör Kumanda Cihazı	101	SICAM P50, P850 Enerji Analizörleri	182
SENTRON ATC 3100 Otomatik Şebeke Jeneratör Kumanda Cihazı	102	SICAM P855, Q100 Kalite Kaydediciler	183
		SICAM Enerji Kalite Kaydedici, Transducer ve Dağıtım	184
		Şebekesi Arıza Tespit Cihazları	
		Dağıtım Şebekesi Arıza Tespit Cihazları ve	185
		7XG31 Ark Koruma Cihazları	
		SICAM A8000 RTU Cihazları	186

Not: Sipariş numaraları indeksi arka sayfadadır.

Malzeme Cinsi	Tip	Anma Akımı $I_n$ (A)	Sipariş No	Birim Fiyatı TL	Min. Sipariş Adedi
---------------	-----	----------------------	------------	-----------------	--------------------

## 5SL Classic 6 kA OTOMATLAR 230 / 400 V AC

YENİ

## Bir fazlı anahtarlı otomatik sigortalar

Çabuk Karakterli	B	6	5SL6106-6YA	27,60	12
	B	10	5SL6110-6YA	22,10	12
	B	16	5SL6116-6YA	22,10	12
1 Kutup	B	20	5SL6120-6YA	22,10	12
	B	25	5SL6125-6YA	22,10	12
	B	32	5SL6132-6YA	27,60	12
	B	40	5SL6140-6YA	31,50	12



5SL61...-YA

## Bir fazlı anahtarlı otomatik sigortalar

Yavaş Karakterli	C	6	5SL6106-7YA	33,00	12
	C	8	5SL6108-7YA	29,40	12
	C	10	5SL6110-7YA	26,80	12
	C	16	5SL6116-7YA	26,80	12
1 Kutup	C	20	5SL6120-7YA	26,80	12
	C	25	5SL6125-7YA	26,80	12
	C	32	5SL6132-7YA	28,10	12
	C	40	5SL6140-7YA	34,30	12

## Bir faz ve nötr kesmeli anahtarlı otomatik sigortalar

Çabuk Karakterli	B	6	5SL6506-6YA	70,70	6
	B	10	5SL6510-6YA	70,70	6
	B	16	5SL6516-6YA	70,70	6
1 Kutup + Nötr	B	20	5SL6520-6YA	70,70	6
	B	25	5SL6525-6YA	70,70	6
	B	32	5SL6532-6YA	73,80	6
	B	40	5SL6540-6YA	79,30	6

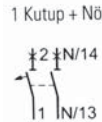

## Üç fazlı anahtarlı otomatik sigortalar

Yavaş Karakterli	C	6	5SL6306-7YA	113,60	4
	C	8	5SL6308-7YA	113,60	4
	C	10	5SL6310-7YA	113,60	4
	C	16	5SL6316-7YA	113,60	4
	C	20	5SL6320-7YA	113,60	4
	C	25	5SL6325-7YA	113,60	4
	C	32	5SL6332-7YA	118,80	4
	C	40	5SL6340-7YA	121,40	4



5SL63...-YA

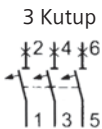

## Üç faz ve nötr kesmeli anahtarlı otomatik sigortalar

Yavaş Karakterli	C	6	5SL6606-7YA	157,30	4
	C	8	5SL6608-7YA	157,30	4
	C	10	5SL6610-7YA	157,30	4
	C	16	5SL6616-7YA	157,30	4
	C	20	5SL6620-7YA	157,30	4
	C	25	5SL6625-7YA	157,30	4
	C	32	5SL6632-7YA	166,40	4
	C	40	5SL6640-7YA	171,60	4

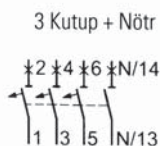

## 5SL Classic 6 kA OTOMATLARIN AVANTAJLARI

## Konutlar ve ticari binalar için ekonomik otomatik sigorta

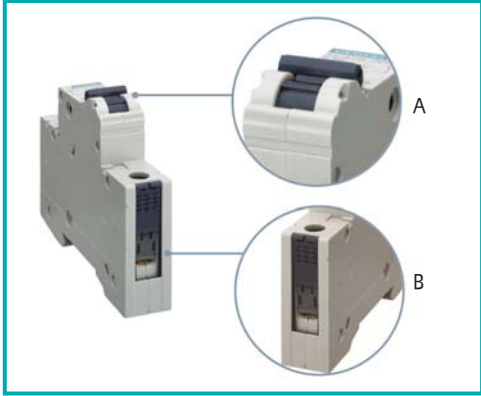

A. Kolay kullanım sağlayan ergonomik ve geniş mandal

B. 35 mm'lik standart çelik raydan kolaylıkla çıkarılmasını sağlayan ray tutucu



Müşterek bara ile kolay ve temiz bağlantı

Siemens'in diğer otomatik sigortalarında da kullanılan müşterek baralar 5SL Classic serisinde de kullanılır



Dizilmiş otomatik sigortalardan herhangi biri, hiçbir alet kullanmadan, ray tutucu vasıtası ile kolaylıkla çıkarılabilir



0,75 mm<sup>2</sup>'den 35 mm<sup>2</sup> kesitli iletkenlere kadar kolay bağlantı yapılmasını sağlayan dikdörtgen kesitli klemensler

Malzeme Cinsi	Tip	Anma Akımı $I_n$ (A)	Sipariş No	Birim Fiyatı TL	Min. Sipariş Adedi
---------------	-----	----------------------	------------	-----------------	--------------------

## &gt;N&lt; OTOMATLAR 230 / 400 V AC

## Bir fazlı anahtarlı otomatik sigortalar

Çabuk  
Karakterli

1 Kutup



5SQ21...

B	6	5SQ2160-2YA06	30,40	12
B	10	5SQ2160-2YA10	24,50	12
B	16	5SQ2160-2YA16	24,50	12
B	20	5SQ2160-2YA20	24,50	12
B	25	5SQ2160-2YA25	24,50	12
B	32	5SQ2160-2YA32	30,40	12
B	40	5SQ2160-2YA40	34,80	12

## Bir fazlı anahtarlı otomatik sigortalar

Yavaş  
Karakterli

1 Kutup



5SP41...

	6	5SQ2170-2YA06	36,40	12
	10	5SQ2170-2YA10	29,60	12
	16	5SQ2170-2YA16	29,60	12
	20	5SQ2170-2YA20	29,60	12
	25	5SQ2170-2YA25	29,60	12
	32	5SQ2170-2YA32	30,90	12
	40	5SQ2170-2YA40	38,00	12
	50	5SQ2170-2YA50	51,20	12
	63	5SQ2170-2YA63	65,00	12
	70	5SQ2170-2YA70	111,00	12
	80	5SP4180-7	185,90	6
	100	5SP4191-7	221,00	6
	125	5SP4192-7	245,70	6

## Bir faz ve nötr kesmeli anahtarlı otomatik sigortalar

Yavaş  
Karakterli

1 Kutup + Nötr



5SQ25...

C	0.5	5SQ2570-2YA05	87,90	6
C	1	5SQ2570-2YA01	87,90	6
C	1.6	5SQ2570-2YA15	87,90	6
C	2	5SQ2570-2YA02	87,90	6
C	3	5SQ2570-2YA03	87,90	6
C	4	5SQ2570-2YA04	87,90	6
C	6	5SQ2570-2YA06	78,00	6
C	8	5SQ2570-2YA08	78,00	6
C	10	5SQ2570-2YA10	78,00	6
C	16	5SQ2570-2YA16	78,00	6
C	20	5SQ2570-2YA20	78,00	6
C	25	5SQ2570-2YA25	78,00	6
C	32	5SQ2570-2YA32	81,40	6
C	40	5SQ2570-2YA40	87,40	6
C	50	5SQ2570-2YA50	114,00	6
C	63	5SQ2570-2YA63	118,80	6

Malzeme Cinsi	Tip	Anma Akımı $I_n$ (A)	Sipariş No	Birim Fiyatı TL	Min. Sipariş Adedi
---------------	-----	----------------------	------------	-----------------	--------------------

## &gt;N&lt; OTOMATLAR 230 / 400 V AC

## İki fazlı anahtarlı otomatik sigortalar



5SQ22...

Yavaş  
Karakterli

5SP42...

2 Kutup



C	0.5	5SQ2270-2YA05	109,20	6
C	1	5SQ2270-2YA01	109,20	6
C	1.6	5SQ2270-2YA15	109,20	6
C	2	5SQ2270-2YA02	109,20	6
C	3	5SQ2270-2YA03	109,20	6
C	4	5SQ2270-2YA04	109,20	6
C	6	5SQ2270-2YA06	94,10	6
C	8	5SQ2270-2YA08	94,10	6
C	10	5SQ2270-2YA10	94,10	6
C	16	5SQ2270-2YA16	94,10	6
C	20	5SQ2270-2YA20	94,10	6
C	25	5SQ2270-2YA25	94,10	6
C	32	5SQ2270-2YA32	101,70	6
C	40	5SQ2270-2YA40	107,40	6
C	50	5SQ2270-2YA50	140,40	6
C	63	5SQ2270-2YA63	187,20	6
C	80	5SP4280-7	509,60	3
C	100	5SP4291-7	633,10	3
C	125	5SP4292-7	741,00	3

## Üç fazlı anahtarlı otomatik sigortalar



5SQ23...

Yavaş  
Karakterli

5SP43...

3 Kutup



C	0.5	5SQ2370-2YA05	150,80	4
C	1	5SQ2370-2YA01	150,80	4
C	1.6	5SQ2370-2YA15	150,80	4
C	2	5SQ2370-2YA02	150,80	4
C	3	5SQ2370-2YA03	150,80	4
C	4	5SQ2370-2YA04	150,80	4
C	6	5SQ2370-2YA06	125,10	4
C	8	5SQ2370-2YA08	125,10	4
C	10	5SQ2370-2YA10	125,10	4
C	16	5SQ2370-2YA16	125,10	4
C	20	5SQ2370-2YA20	125,10	4
C	25	5SQ2370-2YA25	125,10	4
C	32	5SQ2370-2YA32	131,30	4
C	40	5SQ2370-2YA40	133,90	4
C	50	5SQ2370-2YA50	180,70	4
C	63	5SQ2370-2YA63	206,70	4
C	70	5SQ2370-2YA70	371,80	4
C	80	5SP4380-7	721,50	2
C	100	5SP4391-7	785,20	2
C	125	5SP4392-7	858,00	2



Malzeme Cinsi	Tip	Anma Akımı $I_n$ (A)	Sipariş No	Birim Fiyatı TL	Min. Sipariş Adedi
---------------	-----	----------------------	------------	-----------------	--------------------

## &gt;N&lt; OTOMATLAR 230 / 400 V AC

## Üç faz ve nötr kesmeli anahtarlı otomatik sigortalar



5SQ26...

## Yavaş Karakterli

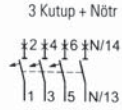

C	0.5	5SQ2670-2YA05	183,30	3
C	1	5SQ2670-2YA01	183,30	3
C	1.6	5SQ2670-2YA15	183,30	3
C	2	5SQ2670-2YA02	183,30	3
C	3	5SQ2670-2YA03	183,30	3
C	4	5SQ2670-2YA04	183,30	3
C	6	5SQ2670-2YA06	174,20	3
C	8	5SQ2670-2YA08	174,20	3
C	10	5SQ2670-2YA10	174,20	3
C	16	5SQ2670-2YA16	174,20	3
C	20	5SQ2670-2YA20	174,20	3
C	25	5SQ2670-2YA25	174,20	3
C	32	5SQ2670-2YA32	183,30	3
C	40	5SQ2670-2YA40	189,80	3
C	50	5SQ2670-2YA50	243,10	3
C	63	5SQ2670-2YA63	262,60	3

## Üç faz ve nötr kesmeli anahtarlı otomatik sigortalar (Nötr de termik ve manyetik açtırıcılıdır.)



5SP44...

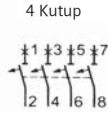

C	80	5SP4480-7	975,00	1
C	100	5SP4491-7	1.235,00	1
C	125	5SP4492-7	1.313,00	1

## 5SQ2 Serisi &gt;N&lt; Otomatların kısa devre kesme kapasiteleri

EN 60 947-2 (IEC 60 947-2) normuna göre endüstriye yönelik kullanımlar için

$I_n$ (A)	0.5-2	3-4	6-8	10-25	32-70
$I_{cu}$ (kA)	6	5	4,5	5	4,5

Malzeme Cinsi	Tip	Anma Akımı $I_n$ (A)	Sipariş No	Birim Fiyatı TL	Min. Sipariş Adedi
6 kA OTOMATLAR 230 / 400 V AC					<b>YENİ</b>

## Bir fazlı anahtarlı otomatik sigortalar

Çabuk Karakterli	Tip	Anma Akımı $I_n$ (A)	Sipariş No	Birim Fiyatı TL	Min. Sipariş Adedi
B	6	5SL6106-6	29,40	12	
B	10	5SL6110-6	23,70	12	
B	16	5SL6116-6	23,70	12	
B	20	5SL6120-6	23,70	12	
B	25	5SL6125-6	23,70	12	
B	32	5SL6132-6	29,40	12	
B	40	5SL6140-6	33,60	12	



1 Kutup



5SL61...

## Bir fazlı anahtarlı otomatik sigortalar

Yavaş Karakterli	Tip	Anma Akımı $I_n$ (A)	Sipariş No	Birim Fiyatı TL	Min. Sipariş Adedi
C	0.5	5SL6105-7	42,10	12	
C	1	5SL6101-7	42,10	12	
C	1.6	5SL6115-7	42,10	12	
C	2	5SL6102-7	42,10	12	
C	3	5SL6103-7	42,10	12	
C	4	5SL6104-7	42,10	12	
C	6	5SL6106-7	35,10	12	
C	8	5SL6108-7	31,20	12	
C	10	5SL6110-7	28,30	12	
C	16	5SL6116-7	28,30	12	
C	20	5SL6120-7	28,30	12	
C	25	5SL6125-7	28,30	12	
C	32	5SL6132-7	29,90	12	
C	40	5SL6140-7	36,70	12	
C	50	5SL6150-7	49,40	12	
C	63	5SL6163-7	62,90	12	

## Bir faz ve nötr kesmeli anahtarlı otomatik sigortalar

Yavaş Karakterli	Tip	Anma Akımı $I_n$ (A)	Sipariş No	Birim Fiyatı TL	Min. Sipariş Adedi
C	6	5SL6506-7	75,10	6	
C	10	5SL6510-7	75,10	6	
C	16	5SL6516-7	75,10	6	
C	20	5SL6520-7	75,10	6	
C	25	5SL6525-7	75,10	6	
C	32	5SL6532-7	78,50	6	
C	40	5SL6540-7	84,20	6	
C	50	5SL6550-7	110,20	6	

Malzeme Cinsi	Tip	Anma Akımı $I_n$ (A)	Sipariş No	Birim Fiyatı TL	Min. Sipariş Adedi
6 kA OTOMATLAR 230 / 400 V AC					<b>YENİ</b>

## İki fazlı anahtarlı otomatik sigortalar



5SL62...



Yavaş Karakterli

C	0.5	5SL6205-7	105,00	6
C	1	5SL6201-7	105,00	6
C	1.6	5SL6215-7	105,00	6
C	2	5SL6202-7	105,00	6
C	3	5SL6203-7	105,00	6
C	4	5SL6204-7	105,00	6
C	6	5SL6206-7	90,70	6
C	8	5SL6208-7	90,70	6
C	10	5SL6210-7	90,70	6
C	16	5SL6216-7	90,70	6
C	20	5SL6220-7	90,70	6
C	25	5SL6225-7	90,70	6
C	32	5SL6232-7	98,00	6
C	40	5SL6240-7	103,50	6
C	50	5SL6250-7	135,20	6
C	63	5SL6263-7	180,70	6

## Üç fazlı anahtarlı otomatik sigortalar



5SL63...

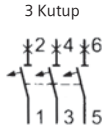

Yavaş Karakterli

C	0.5	5SL6305-7	145,60	4
C	1	5SL6301-7	145,60	4
C	1.6	5SL6315-7	145,60	4
C	2	5SL6302-7	145,60	4
C	3	5SL6303-7	145,60	4
C	4	5SL6304-7	145,60	4
C	6	5SL6306-7	120,60	4
C	8	5SL6308-7	120,60	4
C	10	5SL6310-7	120,60	4
C	16	5SL6316-7	120,60	4
C	20	5SL6320-7	120,60	4
C	25	5SL6325-7	120,60	4
C	32	5SL6332-7	125,80	4
C	40	5SL6340-7	128,70	4
C	50	5SL6350-7	174,20	4
C	63	5SL6363-7	198,90	4

## Üç faz ve nötr kesmeli anahtarlı otomatik sigortalar

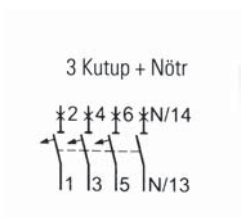

Yavaş Karakterli

C	6	5SL6606-7	167,70	3
C	10	5SL6610-7	167,70	3
C	16	5SL6616-7	167,70	3
C	20	5SL6620-7	167,70	3
C	25	5SL6625-7	167,70	3
C	32	5SL6632-7	176,80	3
C	40	5SL6640-7	182,00	3
C	50	5SL6650-7	240,50	3
C	63	5SL6663-7	256,10	3

Malzeme Cinsi	Tip	Anma Akımı $I_n$ (A)	Sipariş No	Birim Fiyatı TL	Min. Sipariş Adedi
10 kA OTOMATLAR 230 / 400 V AC					<b>YENİ</b>



5SL41...

1 Kutup



## Bir fazlı anahtarlı otomatik sigortalar

Çabuk Karakterli

B	6	5SL4106-6	49,40	12
B	10	5SL4110-6	42,90	12
B	16	5SL4116-6	42,90	12
B	20	5SL4120-6	42,90	12
B	25	5SL4125-6	42,90	12
B	32	5SL4132-6	55,10	12
B	40	5SL4140-6	64,00	12
B	50	5SL4150-6	85,80	12

## Bir fazlı anahtarlı otomatik sigortalar

Yavaş Karakterli

C	0.5	5SL4105-7	54,10	12
C	1	5SL4101-7	54,10	12
C	1.6	5SL4115-7	54,10	12
C	2	5SL4102-7	54,10	12
C	3	5SL4103-7	54,10	12
C	4	5SL4104-7	54,10	12
C	6	5SL4106-7	49,90	12
C	8	5SL4108-7	49,90	12
C	10	5SL4110-7	49,90	12
C	16	5SL4116-7	49,90	12
C	20	5SL4120-7	49,90	12
C	25	5SL4125-7	49,90	12
C	32	5SL4132-7	55,60	12
C	40	5SL4140-7	66,30	12
C	50	5SL4150-7	79,60	12
C	63	5SL4163-7	140,40	12
C	80	5SP4180-7	185,90	6
C	100	5SP4191-7	221,00	6
C	125	5SP4192-7	245,70	6



5SP41...

1 Kutup



## Bir faz ve nötr kesmeli anahtarlı otomatik sigortalar

Yavaş Karakterli

C	6	5SL4506-7	135,20	6
C	10	5SL4510-7	135,20	6
C	13	5SL4513-7	135,20	6
C	16	5SL4516-7	135,20	6
C	20	5SL4520-7	135,20	6
C	25	5SL4525-7	135,20	6
C	32	5SL4532-7	139,10	6
C	40	5SL4540-7	153,40	6
C	50	5SL4550-7	201,50	6
C	63	5SL4563-7	214,50	6

1 Kutup + Nötr



5SL4 serisi yeni 10 kA otomatlar, tasarım olarak 5SL6 serisi yeni 6kA otomatlar ve 5SV4 serisi yeni hata akımı koruma anahtarları ile aynı olduğu için birbirlerini görsel olarak tamamlarlar.

Malzeme Cinsi	Tip	Anma Akımı $I_n$ (A)	Sipariş No	Birim Fiyatı TL	Min. Sipariş Adedi
---------------	-----	----------------------	------------	-----------------	--------------------

## 10 kA OTOMATLAR 230 / 400 V AC

YENİ

## İki fazlı anahtarlı otomatik sigortalar



5SL42...



## Yavaş Karakterli

C	0.5	5SL4205-7	183,30	6
C	1	5SL4201-7	183,30	6
C	1.6	5SL4215-7	183,30	6
C	2	5SL4202-7	183,30	6
C	3	5SL4203-7	183,30	6
C	4	5SL4204-7	183,30	6
C	6	5SL4206-7	171,60	6
C	8	5SL4208-7	171,60	6
C	10	5SL4210-7	171,60	6
C	13	5SL4213-7	171,60	6
C	16	5SL4216-7	171,60	6
C	20	5SL4220-7	171,60	6
C	25	5SL4225-7	171,60	6
C	32	5SL4232-7	175,50	6
C	40	5SL4240-7	197,60	6
C	50	5SL4250-7	257,40	6
C	63	5SL4263-7	275,60	6
C	80	5SP4280-7	509,60	3
C	100	5SP4291-7	633,10	3
C	125	5SP4292-7	741,00	3



5SL43...

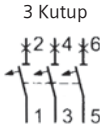

## Üç fazlı anahtarlı otomatik sigortalar

## Yavaş Karakterli

C	0.5	5SL4305-7	243,10	4
C	1	5SL4301-7	243,10	4
C	1.6	5SL4315-7	243,10	4
C	2	5SL4302-7	243,10	4
C	3	5SL4303-7	243,10	4
C	4	5SL4304-7	243,10	4
C	6	5SL4306-7	211,90	4
C	8	5SL4308-7	211,90	4
C	10	5SL4310-7	211,90	4
C	16	5SL4316-7	211,90	4
C	20	5SL4320-7	211,90	4
C	25	5SL4325-7	211,90	4
C	32	5SL4332-7	227,50	4
C	40	5SL4340-7	234,20	4
C	50	5SL4350-7	304,20	4
C	63	5SL4363-7	366,60	4
C	80	5SP4380-7	721,50	2
C	100	5SP4391-7	785,20	2
C	125	5SP4392-7	858,00	2



5SP43...

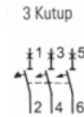

## Üç faz ve nötr kesmeli anahtarlı otomatik sigortalar

## Yavaş Karakterli

C	6	5SL4606-7	313,30	3
C	10	5SL4610-7	313,30	3
C	13	5SL4613-7	313,30	3
C	16	5SL4616-7	313,30	3
C	20	5SL4620-7	313,30	3
C	25	5SL4625-7	313,30	3
C	32	5SL4632-7	319,80	3
C	40	5SL4640-7	343,20	3
C	50	5SL4650-7	457,60	3
C	63	5SL4663-7	551,20	3

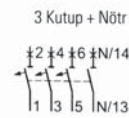

## Üç faz ve nötr kesmeli anahtarlı otomatik sigortalar (Nötr de termik ve manyetik açtırıcılıdır.)

C	80	5SP4480-7	975,00	1
C	100	5SP4491-7	1.235,00	1
C	125	5SP4492-7	1.313,00	1



5SP44...

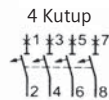

10 kA Otomatların A ve D tipi açma karakteristikleri için satış birimlerimizle temasa geçiniz.

Malzeme Cinsi	Tip	Anma Akımı $I_n$ (A)	Sipariş No	Birim Fiyatı TL	Min. Sipariş Adedi
---------------	-----	----------------------	------------	-----------------	--------------------

## DC OTOMATLAR 10 kA DC 220/440 V DC , 230/400 V AC

## Bir fazlı anahtarlı otomatik sigortalar 220 V DC , 230 V AC



5SY51..

Yavaş Karakterli	Tip	Anma Akımı $I_n$ (A)	Sipariş No	Birim Fiyatı TL	Min. Sipariş Adedi
	C	0.3	5SY5114-7	239,20	12
	C	0.5	5SY5105-7	239,20	12
	C	1	5SY5101-7	227,50	12
	C	1.6	5SY5115-7	227,50	12
	C	2	5SY5102-7	227,50	12
	C	3	5SY5103-7	227,50	12
	C	4	5SY5104-7	221,00	12
	C	6	5SY5106-7	221,00	12
	C	8	5SY5108-7	221,00	12
	C	10	5SY5110-7	200,20	12
	C	13	5SY5113-7	200,20	12
	C	16	5SY5116-7	200,20	12
	C	20	5SY5120-7	200,20	12
	C	25	5SY5125-7	214,50	12
	C	32	5SY5132-7	221,50	12
	C	40	5SY5140-7	260,00	12
	C	50	5SY5150-7	296,40	12
	C	63	5SY5163-7	301,60	12

## İki fazlı anahtarlı otomatik sigortalar 440 V DC , 400 V AC

Yavaş Karakterli	Tip	Anma Akımı $I_n$ (A)	Sipariş No	Birim Fiyatı TL	Min. Sipariş Adedi
	C	0.3	5SY5214-7	482,30	6
	C	0.5	5SY5205-7	482,30	6
	C	1	5SY5201-7	449,80	6
	C	1.6	5SY5215-7	449,80	6
	C	2	5SY5202-7	449,80	6
	C	3	5SY5203-7	449,80	6
	C	4	5SY5204-7	421,20	6
	C	6	5SY5206-7	421,20	6
	C	8	5SY5208-7	421,20	6
	C	10	5SY5210-7	396,50	6
	C	13	5SY5213-7	396,50	6
	C	16	5SY5216-7	396,50	6
	C	20	5SY5220-7	396,50	6
	C	25	5SY5225-7	427,70	6
	C	32	5SY5232-7	436,80	6
	C	40	5SY5240-7	509,60	6
	C	50	5SY5250-7	583,70	6
	C	63	5SY5263-7	600,60	6

Not: DC otomatların B tipi açma karakteristiği için satış birimlerimize temasa geçiniz.

Malzeme Cinsi	Eşik Akımı $I_{\Delta n}$ (mA)	Nominal Gerilim $U_n$ (V)	Anma Akımı $I_n$ (A)	TE*	Sipariş No	Birim Fiyatı TL	Min. Sipariş Adedi
---------------	--------------------------------	---------------------------	----------------------	-----	------------	-----------------	--------------------

**HATA AKIMI KORUMA ANAHTARLARI-FI (KAÇAK AKIM KORUMA RÖLELERİ)**

 5SV431.  
5SV461.

**Monofaze, Faz + Nötr hata akımı koruma anahtarları**
**YENİ**

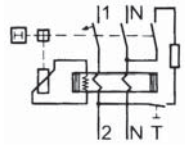
 Monofaze,  
Faz+Nötr Bağlantılı

10	230	16	2	5SV4111-0	215,80	1
30	230	16	2	5SV4311-0	211,90	1
		25		5SV4312-0	232,70	1
		40		5SV4314-0	236,60	1
		63		5SV4316-0	341,90	1
		80		5SV4317-0	555,10	1
300	230	25	2	5SV4612-0	211,90	1
		40		5SV4614-0	218,40	1
		63		5SV4616-0	278,20	1
		80		5SV4617-0	419,90	1

 5SM33...  
5SM36...

**Trifaze, 3 Faz + Nötr hata akımı koruma anahtarları**
**YENİ**

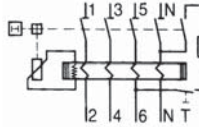
 Trifaze,  
3 Faz+Nötr Bağlantılı

30	400	25	4	5SV4342-0	302,90	1
		40		5SV4344-0	312,00	1
		63		5SV4346-0	371,80	1
		80		5SV4347-0	828,10	1
		100		5SM3348-0	1.528,80	1
		125		5SM3345-0	2.301,00	1
300	400	25	4	5SV4642-0	262,60	1
		40		5SV4644-0	278,20	1
		63		5SV4646-0	323,70	1
		63*		5SM3646-8	1.326,00	1
		80		5SV4647-0	621,40	1
		100		5SM3648-0	1.274,00	1
		125		5SM3645-0	1.911,00	1

\* SELEKTİF

\*TE, 1 otomat için genişlik birimi olup 18 mm'dir.

 5SV434.  
5SV464.

**HATA AKIMI KORUMA ANAHTARLARI İÇİN YARDIMCI DONANIMLAR**
**5SV serisi için yardımcı kontaklar**

1NO + 1NC	AC 230 V, 6 A	5ST3010	85,80	1
2NO	AC 230 V, 6 A	5ST3011	85,80	1
2NC	AC 230 V, 6 A	5ST3012	85,80	1



5ST3010

**5SM3 serileri için yardımcı kontaklar**

1NO + 1NC	AC 230 V, 6 A, 100 A ve 125 A için	5SW3330	243,10	1
-----------	------------------------------------	---------	--------	---



5SW3330

Malzeme Cinsi	Sipariş No	Birim Fiyatı TL	Min. Sipariş Adedi
---------------	------------	-----------------	--------------------

## SIQUENCE SERİSİ HATA AKIMI KORUMA ANAHTARLARI (Kaçak Akım Koruma Röleleri)

SIQUENCE serisi Hata Akımı Koruma Anahtarları  
(Frekans konvertörleri, UPS sistemleri, tıbbi cihazlar)

Frekans konvertörleri, UPS sistemleri, tıbbi cihazlar gibi ürünlerde oluşabilen doğru akım veya düşük dalgalı hata akımlarının tespit edilmesinde, SIQUENCE serisi hata akımı koruma anahtarları kullanılır.



5SM332...



5SM3347..

16A, 30mA, monofaze, tip B, K, SIQUENCE	5SM3321-4	1.223,30	1
25A, 30mA, monofaze, tip B, K, SIQUENCE	5SM3322-4	1.237,60	1
40A, 30mA, monofaze, tip B, K, SIQUENCE	5SM3324-4	1.310,40	1
63A, 30mA, monofaze, tip B, K, SIQUENCE	5SM3326-4	1.965,60	1
25A, 30mA, trifaze, tip B, K, SIQUENCE	5SM3342-4	1.747,20	1
40A, 30mA, trifaze, tip B, K, SIQUENCE	5SM3344-4	1.807,00	1
63A, 30mA, trifaze, tip B, K, SIQUENCE	5SM3346-4	2.475,20	1
80A, 30mA, trifaze, tip B, K, SIQUENCE	5SM3347-4	3.367,00	1
16A, 300mA, monofaze, tip B, K, SIQUENCE	5SM3621-4	1.079,00	1
25A, 300mA, monofaze, tip B, K, SIQUENCE	5SM3622-4	1.092,00	1
40A, 300mA, monofaze, tip B, K, SIQUENCE	5SM3624-4	1.105,00	1
63A, 300mA, monofaze, tip B, K, SIQUENCE	5SM3626-4	1.729,00	1
25A, 300mA, trifaze, tip B, K, SIQUENCE	5SM3642-4	1.586,00	1
40A, 300mA, trifaze, tip B, K, SIQUENCE	5SM3644-4	1.625,00	1
63A, 300mA, trifaze, tip B, K, SIQUENCE	5SM3646-4	2.236,00	1
80A, 300mA, trifaze, tip B, K, SIQUENCE	5SM3647-4	3.094,00	1

Tip B,K: AC, DC ve yüksek frekanslı hata akımlarını algılar.

Farklı hata akımı koruma anahtarları çeşitleri için satış birimlerimizle temasa geçiniz.

Malzeme Cinsi	Eşik Akımı $I_{\Delta n}$ (mA)	Nominal Gerilim $U_n$ (V)	Anma Akımı $I_n$ (A)	TE*	Sipariş No	Birim Fiyatı TL	Min. Sipariş Adedi
---------------	--------------------------------	---------------------------	----------------------	-----	------------	-----------------	--------------------

## HATA AKIMI KORUMA ANAHTARLI OTOMATLAR-FI/LS (KOMBİNE CİHAZLAR)

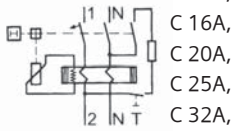
5SU13...  
5SU16...  
5SU67...

Monofaze C 6A, 4,5 kA	30	240	6	2	5SU1353-1KK06	406,90	1
C 10A,			10		5SU1353-1KK10	406,90	1
C 16A,			16		5SU1353-1KK16	406,90	1
C 20A,			20		5SU1353-1KK20	406,90	1
C 25A,			25		5SU1353-1KK25	406,90	1
C 32A,			32		5SU1353-1KK32	406,90	1
C 40A,			40		5SU1353-1KK40	406,90	1
Monofaze C 6A, 4,5 kA	300	240	6	2	5SU1653-1KK06	400,40	1
C 10A,			10		5SU1653-1KK10	400,40	1
C 16A,			16		5SU1653-1KK16	400,40	1
C 20A,			20		5SU1653-1KK20	400,40	1
C 25A,			25		5SU1653-1KK25	400,40	1
C 32A,			32		5SU1653-1KK32	400,40	1
C 40A,			40		5SU1653-1KK40	400,40	1
5SU için mandal kilidi					5ST3801-1	74,40	1
5SU serisi hata koruma anahtarlı otomatlara takılan 5ST3010 yardımcı kontak için gerekli ara parça (1 set = 5 adet)					5ST3805-1	94,40	1 Set

Not : 5SU serisi hata akımı koruma anahtarlı otomatlara 5ST3805-1 ara parçası ile birlikte 5ST3010 yardımcı kontak takılabilir. (1 NO + 1NC)



5ST3805-1

TE\*, 1 otomat için genişlik birimi olup 18 mm'dir.





5SV60...

Malzeme Cinsi	Anma Akımı I <sub>n</sub> (A)	TE*	Sipariş No	Birim Fiyatı TL	Min. Sipariş Adedi
---------------	-------------------------------	-----	------------	-----------------	--------------------

## ARK HATASI ALGILAMA RÖLELİ OTOMATLAR

YENİ

Monofaze, 6 kA, C sınıfı

6	1	5SV6016-7KK06	990,00	1
10	1	5SV6016-7KK10	990,00	1
16	1	5SV6016-7KK16	990,00	1
20	1	5SV6016-7KK20	990,00	1
25	1	5SV6016-7KK25	990,00	1
32	1	5SV6016-7KK32	990,00	1

Not : Ark hatası algılama rölesi; vidalama veya çiviler, gevşek kontaklar ve klemensler, kablo dar bükülme yarışmaları, sabitleme kroşeleri, UV ışınları, kablo sıkışmaları vs. sonucu elektrik tesisatında oluşan **yalıtım hatalarında** veya **gevşek kontaklarda artırılmış emniyet** sağlar.

TE\*, 1 otomat için genişlik birimi olup 18 mm'dir.

Malzeme Cinsi	Çap mm	Sipariş No	Birim Fiyatı TL	Min. Sipariş Adedi
---------------	--------	------------	-----------------	--------------------

## KAÇAK AKIM KORUMA KOMBİNASYONLARI

YENİ



5SV8706-0KK

Akım trafosu

35	5SV8702-0KK	486,20	1
70	5SV8703-0KK	729,30	1
105	5SV8704-0KK	1.015,30	1
140	5SV8705-0KK	2.116,40	1
210	5SV8706-0KK	3.131,70	1

Akım trafolarının standart 35 mm çelik raya montaj aparatı (Çap 35 mm, 70 mm ve 105 mm akım trafoları için) (1 takım = 2 adet)

5SV8900-1KK	53,00	1 Tk.
-------------	-------	-------



5SV8001-6KK

Kaçak akım koruma kombinasyonu açtırma rölesi  
0,03...3A (Tip A), 3...5A (Tip AC)  
ayarlanabilir eşik akımlı, 0,02...5s  
açma süresi 230V AC, 50/60Hz

Kaçak akım koruma kombinasyonu açtırma rölesi  
0,03...3A (Tip A), 3...30A (Tip AC)  
ayarlanabilir eşik akımlı, 0,02...10s  
açma süresi 230V AC, 50/60Hz

Analog	5SV8000-6KK	1.287,00	1
Digital	5SV8001-6KK	1.716,00	1

Not: Kablo dış çapı kablonun kesitine, tipine ve markasına göre değişiklik gösterdiği için ilgili kataloglara bakınız.

Not: 3UG46 serisi kaçak akım koruma kombinasyonu açtırma rölesi ile 3UL23 serisi akım trafolarının ve 5SV80 serisi kaçak akım koruma kombinasyonu açtırma röleleri ile 5SV87 serisi akım trafolarının kullanılması gerekiyor.

Kaçak akım koruma kombinasyonu açtırma röleleri ile farklı seride veya farklı markada akım trafolarının kullanılması uygun değildir.

Malzeme Cinsi	Sipariş No	Birim Fiyatı TL	Min. Sipariş Adedi
---------------	------------	-----------------	--------------------

## YARDIMCI DONANIMLAR

## 5SL (5SL Classic hariç), 5SP4, 5SY, 5SJ, 5SV ve 5SU1 serileri için yardımcı donanımlar

## Yardımcı Kontaktlar

1NO+1NC Yardımcı Kontak	AC 230V, 6A	5ST3010	85,80	1
2NO Yardımcı Kontak	AC 230V, 6A	5ST3011	85,80	1
2NC Yardımcı Kontak	AC 230V, 6A	5ST3012	85,80	1

## Arıza İhbar Kontaktları

1NO+1NC Arıza İhbar Kontak	AC 230V, 6A	5ST3020	157,30	1
2NO Arıza İhbar Kontak	AC 230V, 6A	5ST3021	157,30	1
2NC Arıza İhbar Kontak	AC 230V, 6A	5ST3022	157,30	1

(5ST30 Yardımcı donanımlar birbirine takılabilir.)

## Mandal Kilidi (5SL6 için)

5ST3806	27,30	5
---------	-------	---

## Mandal Kilidi (5SP4 ve 5SY için)

5ST3801	75,90	1
---------	-------	---

## Asma Kilit (5ST3801 ve 5ST3806 için)

5ST3802	103,20	1
---------	--------	---

İrtibat Klemensi (25 mm<sup>2</sup>)

5ST3768	53,00	25
---------	-------	----



Not: On veya off pozisyonlarında mandal kilit takılabilir. İhtiyaç halinde on pozisyonunda mandal kilidi takılı olsa da cihaz trip atarak devreyi kesebilir. Mandalın atması şart değildir.

## 5SL, 5SY ve 5SV serileri için müşterek baralar

Müşterek Bara, 16 mm<sup>2</sup>, 214 mm, 12 TE, Cu bara, kapaklı, kesilebilir.

Bir fazlı	5ST3700	48,60	1
Bir fazlı ve 1 yardımcı (veya arıza ihbar) kontaklı	5ST3702	53,00	1
İki fazlı	5ST3704	82,90	1
İki fazlı ve 1 yardımcı (veya arıza ihbar) kontaklı	5ST3706	97,20	1
Üç fazlı	5ST3708	118,80	1
Üç fazlı ve 1 yardımcı (veya arıza ihbar) kontaklı	5ST3711	140,40	1
Üç faz + Nötr	5ST3715	174,20	1



## 35 mm. Çelik Ray

35x7.5 ithal çelik, 2 m, delikli	5ST1145	51,50	20
----------------------------------	---------	-------	----

## 5SQ serisi için müşterek baralar

Müşterek Bara (210 mm)

5SQ tipi 12 adet >N< Otomat için bir fazlı	5ST2205	53,00	1
5SQ tipi 4 adet >N< Otomat için üç fazlı	5ST2204	97,20	1



5SL, 5SP4 ve 5SY serileri otomatik sigortaların yardımcı donanımları yukarıdakiler ile sınırlı değildir.

Diğer yardımcı donanımlar için satış birimlerimizle temasa geçiniz.

NO : Kapayan kontak (Normalde açık) NC : Açan kontak (Normalde kapalı)

TE: 1 otomat için genişlik birimi olup 18 mm'dir.

Malzeme Cinsi	Kısa Devre Kesme Kapasitesi $I_n(8/20\mu s)$ (kA)	Koruma Sınır Gerilimi (kV)	TE*	Sipariş No	Birim Fiyatı TL	Min. Sipariş Adedi
---------------	---	----------------------------	-----	------------	-----------------	--------------------

(Derinlik 70 mm.)

## ALÇAK GERİLİM PARAFUDRLARI

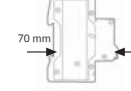

## Alçak Gerilim için Yıldırıma Karşı Koruyucu Parafudrlar (B Sınıfı, Sınıf I, Tip 1)



5SD7414-1

2 kutuplu TT ve TN-S sistemleri için, enversör kontaklı	100	1,5	4	5SD7412-1	2.774,00	1
3 kutuplu TN-C sistemleri için, enversör kontaklı	75	1,5	6	5SD7413-1	3.818,00	1
4 kutuplu TT ve TN-S sistemleri için, enversör kontaklı	100	1,5	8	5SD7414-1	5.005,00	1

## Alçak Gerilim için Kombine Parafudrlar (B Sınıfı, Sınıf I, Tip 1 ve C Sınıfı, Sınıf II, Tip 2)



5SD7444-1

2 kutuplu TT ve TN-S sistemleri için, enversör kontaklı	100	1,5	4	5SD7442-1	3.189,00	1
3 kutuplu TN-C sistemleri için, enversör kontaklı	75	1,5	6	5SD7443-1	4.648,00	1
4 kutuplu TT ve TN-S sistemleri için, enversör kontaklı	100	1,5	8	5SD7444-1	5.720,00	1

## Alçak Gerilim için Aşırı Gerilim Sınırlayıcısı Parafudrlar (C Sınıfı, Sınıf II, Tip 2)



5SD7464-1

1 kutuplu	20	1,4	1	5SD7461-0	400,00	1
1 kutuplu, enversör kontaklı	20	1,4	1	5SD7461-1	429,00	1
1 kutuplu, N/PE	20	1	1	5SD7481-0	500,00	1
3 kutuplu, TN-C Sistemleri için 3+0 devreli	20	1,4	3	5SD7463-0	1.160,00	1
3 kutuplu, TN-C Sistemleri için 3+0 devreli, enversör kontaklı	20	1,4	3	5SD7463-1	1.370,00	1
4 kutuplu, TT ve TN-S Sistemleri için 3+1 devreli	20	1,4	4	5SD7464-0	1.430,00	1
4 kutuplu, TT ve TN-S Sistemleri için 3+1 devreli, enversör kontaklı	20	1,4	4	5SD7464-1	1.560,00	1

## Alçak Gerilim için Aşırı Gerilim Sınırlayıcısı Parafudrlar (D Sınıfı, Sınıf III, Tip 3)



5SD7434-1

2 kutuplu, enversör kontaklı	3	1,5	1	5SD7432-1	672,00	1
4 kutuplu, enversör kontaklı	1,5	1,2	2	5SD7434-1	1.590,00	1

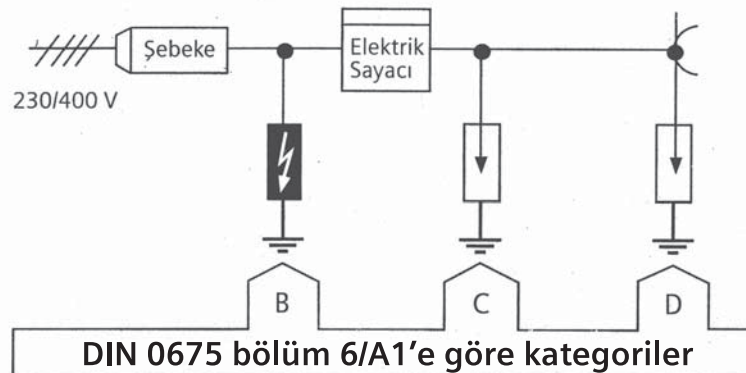

\*TE, 1 otomat için genişlik birimi olup 18 mm'dir.  
Koruma terminalleri için satış birimlerimizle temasa geçiniz.

Malzeme Cinsi	İşletme Gerilimi U <sub>e</sub> V AC	İşletme Akımı I <sub>e</sub> A AC	Kumanda Gerilimi U <sub>c</sub> V AC	Kontakt		TE*	Sipariş No	Birim Fiyatı TL	Min. Sipariş Adedi
				NO	NC				



5TT5800-0



5TT5830-0



5TT5840-0

## INSTA KONTAKTÖRLER

- Konutlarda, otellerde, hastanelerde vs... yerlerde kullanılan, standart 35 mm'lik raya montajı yapılan mini kontaktörler
- Kumanda Gerilimi: (0,85...1,1)xU<sub>c</sub>
- 50/60 Hz
- Mekanik açma-kapama ömrü: 3 milyon
- İşletme sıcaklığı -5...+55 °C
- Koruma sınıfı IP20

250	20	230	2	-	1	5TT5800-0	190,00	1
			1	1		5TT5801-0	190,00	1
			-	2		5TT5802-0	190,00	1
440	25	230	4	-	2	5TT5830-0	225,00	1
			3	1		5TT5831-0	225,00	1
			2	2		5TT5832-0	225,00	1
			-	4		5TT5833-0	225,00	1
440	40	230	4	-	3	5TT5840-0	490,00	1
			3	1		5TT5841-0	490,00	1
			2	2		5TT5842-0	490,00	1
			-	4		5TT5843-0	490,00	1
440	63	230	4	-	3	5TT5850-0	715,00	1
			3	1		5TT5851-0	715,00	1
			2	2		5TT5852-0	715,00	1
			-	4		5TT5853-0	715,00	1

## 5TT58 Serisi INSTA Kontaktörler İçin Yardımcı Kontaktlar

INSTA kontaktöre maksimum 1 adet kontak takılabilir

230	6	-	2	-	0,5	5TT5910-0	185,00	1
AC-15	AC-15'te 4							
230	6	-	1	1	0,5	5TT5910-1	185,00	1
AC-15	AC-15'te 4							

Diğer INSTA kontaktörler için satış birimlerimizle temasa geçiniz.

Malzeme Cinsi	İşletme Gerilimi U <sub>e</sub> V AC	İşletme Akımı I <sub>e</sub> A AC	Kumanda Gerilimi U <sub>c</sub> V AC	Kontakt		TE*	Sipariş No	Birim Fiyatı TL	Min. Sipariş Adedi
				NO	NC				

## UZAKTAN KUMANDA DARBE AKIM ŞALTERLERİ

YENİ



5TT4101-0



5TT4104-0



5TT4900

- Kumanda Gerilimi: (0,80...1,1)xU<sub>c</sub>
- Yük altında 50.000 açma-kapama
- İşletme sıcaklığı -10...+40 °C
- Koruma sınıfı IP20

250	16	230	1	-	1	5TT4101-0	163,80	1
400	16	230	2	-	1	5TT4102-0	240,50	1
400	16	230	3	-	2	5TT4103-0	318,50	1
400	16	230	4	-	2	5TT4104-0	388,70	1
250	16	230	1	1	1	5TT4105-0	240,50	1

Diğer kumanda gerilimli uzaktan kumanda darbe akım şalterleri için satış birimlerimizle temasa geçiniz.

## Uzaktan Kumanda Darbe Akım Şalterleri İçin Yardımcı Kontakt

1 CO	250	5	-	-	-	0,5	5TT4900	137,80	1
------	-----	---	---	---	---	-----	---------	--------	---

\*TE, 1 otomat için genişlik birimi olup 18 mm'dir.

Malzeme Cinsi	Ölçü mmxmm	Kutup Sayısı	Anma Akımı $I_n$ (A)	TE*	Sipariş No	Birim Fiyatı TL	Min. Sipariş Adedi
---------------	------------	--------------	----------------------	-----	------------	-----------------	--------------------

## SİLİNDİRİK SİGORTALAR (KARTUŞ SİGORTALAR)

YENİ



3NW7053

## Silindirik Sigorta Yuvaları (Kartuş Sigorta Yuvaları)

Kumanda devrelerinde, ölçü aletlerinde vs. kullanılır. Yük altında açma-kapama yapılamaz.

8x32	1	20	1	3NW7313	30,20	1
	1+N		1	3NW7353	58,80	1
	3		3	3NW7333	84,50	1
10x38	1	32	1	3NW7013	34,30	1
	1+N		1	3NW7053	65,80	1
	3		3	3NW7033	94,40	1
14x51	1	50	1,5	3NW7111	98,80	1
	1+N		3	3NW7151	190,00	1
	3		4,5	3NW7131	294,00	1
22x58	1	100	2	3NW7211	257,00	1
	1+N		4	3NW7251	515,00	1
	3		6	3NW7231	636,00	1

Kısa devre kesme kapasitesi: 3NW73 için 20 kA, 3NW70, 3NW71 ve 3NW72 için 100 kA'dır.



3NW7901

## Silindirik Sigorta Yuvaları (Kartuş Sigorta Yuvaları) için Yardımcı Kontaktlar

1NO+1NC	14x51	-	5	0,5	3NW7901	215,00	1
1NO+1NC	22x58	-	5	0,5	3NW7902	215,00	1
1CO	8x32 ve 10x38	-	6	0,5	3NW7903	329,00	1

\*TE, 1 otomat için genişlik birimi olup 18 mm'dir.

NO : Kapayan kontak (Normalde açık) NC : Açan kontak (Normalde kapalı) CO: Enversör kontak

Malzeme Cinsi	Ölçü mmxmm	Anma Gerilimi $U_n$ (V)	Anma Akımı $I_n$ (A)	Sipariş No	Birim Fiyatı TL	Min. Sipariş Adedi
---------------	------------	-------------------------	----------------------	------------	-----------------	--------------------

YENİ

## Silindirik Sigortalar (Kartuş Sigortalar)

Silindirik Sigorta Yuvaları için kullanılan Sigortalar Çalışma Sınıfı : gG

Kumanda devrelerinde, ölçü aletlerinde vs. kullanılır.

8x32	400	2	3NW6302-1	14,30	10
		4	3NW6304-1	14,30	10
		6	3NW6301-1	14,30	10
		10	3NW6303-1	14,30	10
		16	3NW6305-1	14,30	10
10x38	500	20	3NW6307-1	14,30	10
		2	3NW6002-1	14,30	10
		4	3NW6004-1	14,30	10
		6	3NW6001-1	14,30	10
		8	3NW6008-1	14,30	10
		10	3NW6003-1	14,30	10
		12	3NW6006-1	14,30	10
		16	3NW6005-1	14,30	20
		20	3NW6007-1	14,30	20
		25	3NW6010-1	14,30	20
14x51	400	32	3NW6012-1	14,30	20
		40	3NW6117-1	18,80	10
		50	3NW6120-1	18,80	10
22x58	500	63	3NW6222-1	45,80	10
		80	3NW6224-1	45,80	10
		100	3NW6230-1	45,80	10
		400	3NW6230-1	45,80	10

Kısa devre kesme kapasitesi: 400 V için 20 kA, 500 V için 100 kA'dır.



3NW6302-1



3NW6003-1



3NW6120-1



3NW6230-1

## SENTRON Koruma Cihazları

MINIZED ve NEOZED Sigortalar - Topraklı Priz - İşletme Saat Sayacı - Şalt Saatleri

SIEMENS



5SG761.



5SG7133



D01



D02



5TE6800

5TE6801



7KT5502



7LF4...



7LF5...

Malzeme Cinsi	Boy	Kutup Sayısı	Anma Akımı I <sub>n</sub> (A)	TE*	Sipariş No	Birim Fiyatı TL	Min. Sipariş Adedi
<b>MINIZED YÜK AYIRICILAR ve NEOZED SİGORTALAR</b>							
<b>MINIZED Yük Ayırıcılar (NEOZED Sigortası Hariç)</b>							

Anma gerilimi  
U<sub>n</sub>: 230/400 V AC  
Kumanda devrelerinde, ölçü aletlerinde vs. kullanılır.

D01	1	16	1		5SG7611-0KK16	125,80	12
	1+N		2		5SG7651-0KK16	258,00	6
	2		2		5SG7621-0KK16	344,00	6
	3		3		5SG7631-0KK16	429,00	4
	3+N		4		5SG7661-0KK16	458,00	3
D02	1	63	1.5		5SG7113	258,00	1
	1+N		3		5SG7153	458,00	1
	2		3		5SG7123	515,00	1
	3		4.5		5SG7133	529,00	1
	3+N		6		5SG7163	586,00	1

Not : D02 Boy MINIZED Yük Ayırıcılara 5ST3010 yardımcı kontak takılabilir. (1NO+1NC)  
\*TE, 1 otomat için genişlik birimi olup 18 mm'dir.

Malzeme Cinsi	Boy	Anma Akımı I <sub>n</sub> (A)	Renk	Sipariş No	Birim Fiyatı TL / Adet	Min. Sipariş Adet
<b>NEOZED Sigortalar (MINIZED Yük Ayırıcılar için)</b>						

MINIZED için kullanılan sigortalar 400 V AC, 250 V DC Çalışma sınıfı: gG Kısa Devre Kesme Kapasitesi: 50kA AC, 8 kA DC

D01	2	Pembe		5SE2302	7,30	10
	4	Kahverengi		5SE2304	7,30	10
	6	Yeşil		5SE2306	7,30	10
	10	Kırmızı		5SE2310	7,30	10
	16	Gri		5SE2316	7,30	10
D02	20	Mavi		5SE2320	8,10	10
	25	Sarı		5SE2325	8,10	10
	32	Siyah		5SE2332	8,10	10
	35	Siyah		5SE2335	8,10	10
	40	Siyah		5SE2340	8,10	10
	50	Beyaz		5SE2350	8,10	10
	63	Bakır		5SE2363	8,10	10

Malzeme Cinsi	Sipariş No	Birim Fiyatı TL	Min. Sipariş Adedi
<b>TOPRAKLI PRİZ (RAYA MONTAJA UYGUN)</b>			

Topraklı Priz 250 V AC, 16 A, 2,5 TE\*

5TE6800	125,00	1
---------	--------	---

Kapaklı Topraklı Priz 250 V AC, 16 A, 2,5 TE\*

5TE6801	161,00	1
---------	--------	---

## İŞLETME SAAT SAYACI

- Kumanda panoları için 00000.00h sayıcıdır.  
U<sub>c</sub>=230V AC 50Hz  
Montaj derinliği 34mm  
Kumanda pano pencere kesimi 45.2mm x 45.2 mm  
Koruma IP 65, klemenslerde IP 20'dir.

7KT5502	230,00	1
---------	--------	---

- İşletme saat sayıcısı çerçeve 55x55mm

7KT9020	13,00	1
---------	-------	---

Değişik gerilim ve frekanstaki işletme saat sayacıları için satış birimlerimizle temasa geçiniz.

Malzeme Cinsi	İşletme Gerilimi U <sub>e</sub> V AC	İşletme Akımı I <sub>e</sub> A AC	Kumanda Gerilimi U <sub>c</sub> V AC	Kontak	TE*	Sipariş No	Birim Fiyatı TL	Min. Sipariş Adedi
<b>ŞALT SAATİ</b>								

## Haftalık Digital Şalt Saati

28 programlı, 50 saat rezerveli	250	16	230	1 CO	2	7LF4511-0	890,00	1
---------------------------------	-----	----	-----	------	---	-----------	--------	---

## Günlük Mekanik Şalt Saati

Rezervesiz	250	16	230	1 NO	1	7LF5300-1	390,00	1
100 saat rezerveli	250	16	230	1 NO	1	7LF5301-1	420,00	1

Diğer şalt saatleri için satış birimlerimizle temasa geçiniz.

\*TE, 1 otomat için genişlik birimi olup, 18 mm'dir.

NO: Kapayan kontak (Normalde açık) NC: Açan kontak (Normalde kapalı) CO: Enversör kontak

Boy	Genişlik (mm)	Anma Gerilimi U <sub>n</sub> (A)	Anma Akımı I <sub>n</sub> (A)	Normal Tip		Çift Göstergeli ve İzole Kapaklı Tip		Min. Sipariş Adedi
				Sipariş No	Birim Fiyatı TL	Sipariş No	Birim Fiyatı TL	

## STEATIT (SERAMİK) GÖVDELİ NH-BIÇAKLI SİGORTALAR



3NA6...



3NA38..

## NH-Bıçaklı Sigorta Buşonları-gL/gG

000	21	500 V AC/250 V DC	2	3NA3802	28,30	3NA6802	34,30	3		
			4	3NA3804	28,30	3NA6804	34,30	3		
			6	3NA3801	28,30	3NA6801	34,30	3		
			10	3NA3803	28,30	3NA6803	34,30	3		
			16	3NA3805	28,30	3NA6805	34,30	3		
			20	3NA3807	28,30	3NA6807	34,30	3		
			25	3NA3810	28,30	3NA6810	34,30	3		
			32	3NA3812	28,30	3NA6812	34,30	3		
			35	3NA3814	28,30	3NA6814	34,30	3		
			40	3NA3817	28,30	3NA6817	34,30	3		
			50	3NA3820	28,30	3NA6820	34,30	3		
			63	3NA3822	28,30	3NA6822	34,30	3		
			80	3NA3824	28,30	3NA6824	34,30	3		
			00	30	500 V AC/250 V DC	100	3NA3830	28,30	3NA6830	34,30
125	3NA3832	29,70				3NA6832	40,00	3		
160	3NA3836	29,70				3NA6836	40,00	3		
1	500 V AC/440 V DC	80				3NA3124	63,00	3NA6124	86,00	3
100		3NA3130	63,00	3NA6130	86,00	3				
125		3NA3132	63,00	3NA6132	86,00	3				
160		3NA3136	63,00	3NA6136	86,00	3				
47,2			200	3NA3140	63,00	3NA6140	86,00	3		
			250	3NA3144	63,00	3NA6144	86,00	3		
			2	500 V AC/440 V DC	200	3NA3240	97,20	3NA6240	119,00	3
			250		3NA3244	97,20	3NA6244	119,00	3	
			57,8		300	3NA3250	97,20	3NA6250	119,00	3
315	3NA3252	97,20	3NA6252		119,00	3				
400	3NA3260	97,20	3NA6260		119,00	3				
3	71,2		500	3NA3365	186,00	-	-	3		
			630	3NA3372	186,00	-	-	3		
4	101,8		800	3NA3475	1.630,00	-	-	1		
			1000	3NA3480	1.802,00	-	-	1		
			1250	3NA3482	1.860,00	-	-	1		

## NH-Bıçaklı Sigorta Monofaze Altlıkları\*

000,00	34	690 V AC/250 V DC	160	3NH3030	44,50		3
1	49	690 V AC/440 V DC	250	3NH3230	129,00		3
2			400	3NH3330	142,00		1
3			630	3NH3430	215,00		1
4	102		1250	3NH3530	1.245,00		1

<sup>3</sup> Steatit (Seramik) gövdeli

<sup>3</sup> Saf ve yüksek vasıflı Quartz dolgu kumlu

<sup>3</sup> Nominal kısa devre kesme kapasitesi AC 120kA

<sup>3</sup> Düşük güç kayıpları

<sup>3</sup> Yüksek hassasiyet ve selektive

<sup>3</sup> Akım sınırlama

<sup>3</sup> Gümüş kaplamalı kontaklar

<sup>3</sup> DIN VDE 0636 ve IEC 60269'a tam uygun

Yukarıdakilere ek olarak 3NA6 Serisi çift göstergeli NH-Bıçaklı Sigorta buşonlarının avantajları ;

<sup>3</sup> İlave ön yüzey bayrak göstergeli

<sup>3</sup> İzole edilmiş alt ve üst kapaklı

\* SITOR Hızlı Sigortalar ile kullanılan NH-Bıçaklı sigorta monofaze altlıklarının anma gerilimi: 1000V AC  
Farklı NH-Bıçaklı sigorta buşonları ve altlıkları için satış birimlerimizle temasa geçiniz.



3NH3030



3NH3230



3NH3330



3NH3430



3NH3530



3NE18...



3NE12...



3NE13...



3NE32...



3NE33..

Kullanılacak Bıçaklı Sigorta Monofaze Altlıkların Boyu	Genişlik (mm)	Anma Akımı I <sub>n</sub> (A)	Sipariş No	Birim Fiyatı TL	Min. Sipariş Adedi
--	---------------	-------------------------------	------------	-----------------	--------------------

## SITOR HIZLI SİGORTA BUŞONLARI (Bıçaklı Tip) - 690 V AC, gS

000	21	16	3NE1813-0	178,00	3
		20	3NE1814-0	178,00	3
		25	3NE1815-0	178,00	3
		35	3NE1803-0	178,00	3
		40	3NE1802-0	178,00	3
		50	3NE1817-0	178,00	3
		63	3NE1818-0	178,00	3
00	30	100	3NE1021-0	209,00	3
		125	3NE1022-0	209,00	3
1	52	160	3NE1224-0	479,00	3
		200	3NE1225-0	500,00	3
		250	3NE1227-0	540,00	3
2	60	315	3NE1230-0	582,00	3
		350	3NE1331-0	770,00	3
		400	3NE1332-0	810,60	3
3		450	3NE1333-0	821,80	3
		500	3NE1334-0	821,80	3
	71,2	630	3NE1436-0	831,60	3
		710	3NE1437-0	1.546,00	3

## SITOR HIZLI SİGORTA BUŞONLARI (Bıçaklı Tip/ M10) - 1000 V AC\*, aR

1	52	250	3NE3227	521,00	3
2		315	3NE3230-0B	593,60	3
		350	3NE3231	740,00	3
		400	3NE3232-0B	748,00	3
		450	3NE3233	770,00	3
3	60	500	3NE3334-0B	780,00	3
		560	3NE3335	810,00	3
		630	3NE3336	853,00	3
		710	3NE3337-8	873,00	3
		800	3NE3338-8	895,00	3
		900	3NE3340-8	1.102,00	3

İşletme Sınıfı aR: Yalnız kısa devreye karşı koruma sağlar. Devrenin aşırı akımlara karşı korunabilmesi için ilave tedbirler alınmalıdır.

\* 3NE3337-8 için anma gerilimi 900 V AC

\* 3NE3338-8 için anma gerilimi 800 V AC

\* 3NE3340-8 için anma gerilimi 690 V AC

SITOR Hızlı Sigortalar ile kullanılan NH-Bıçaklı sigorta monofaze altlıkların anma gerilimi: 1000V AC

Diğer anma akımı ve anma gerilimi değerindeki SITOR hızlı sigortalar için satış birimlerimizle temasa geçiniz.

Not : Yukarıdaki SITOR sigortalar için NH-Bıçaklı sigorta monofaze altlıkları kullanılır.





3NX1013



3NX202...



3NG1...



5SB2...

5SB4...  
5SC2...

5SH1..



5SF1...



5SH33...

Malzeme Cinsi	Sipariş No	Birim Fiyatı TL	Min. Sipariş Adedi
---------------	------------	-----------------	--------------------

## NH-BIÇAKLI SİGORTALAR İÇİN YARDIMCI DONANIMLAR

## Pens (Ellik)

Boy 000, 00, 1, 2, 3 ve 4 için

3NX1013

156,00

1

## Ayrılcı Plaka

Boy 000, 00

3NX2023

17,20

2

Boy 1

3NX2024

21,60

2

Boy 2

3NX2025

25,80

2

Boy 3

3NX2026

33,00

2

## Kontakt Kapağı

Boy 000, 00

3NX3105

18,80

2

Boy 1

3NX3106

30,20

2

Boy 2

3NX3107

30,20

2

Boy 3

3NX3108

35,90

2

## Yalıtımlı Geçiş Çubuğu

Boy 000, 00

3NG1002

191,00

1

Boy 1

3NG1202

380,00

1

Boy 2

3NG1302

570,00

1

Boy 3

3NG1402

758,00

1

Boy 4 (Yalıtımsız)

3NG1503

1.716,00

1

Malzeme Cinsi	Anma Akımı (A)	Sipariş No	Birim Fiyatı TL	Min. Sipariş Adedi
---------------	----------------	------------	-----------------	--------------------

## PORSELEN DIAZED SİGORTALAR

## Sigorta Buşonu Gecikmeli

500 V

DII / E27

2

5SB211

8,60

25

4

5SB221

8,60

25

6

5SB231

8,60

25

10

5SB251

8,30

25

16

5SB261

8,30

25

20

5SB271

8,30

25

25

5SB281

8,30

25

35

5SB411

15,10

25

50

5SB421

15,10

25

63

5SB431

15,10

25

DIII / E33

## Standart Sigorta Kapağı

500V

DII / E27

25

5SH122

15,30

50

DIII / E33

63

5SH123

21,30

30

## Viskontakt

500V

Pembe

2

5SH310

5,50

25

Kahve

4

5SH311

5,50

25

Yeşil

6

5SH312

5,50

25

Kırmızı

10

5SH313

5,50

25

Gri

16

5SH314

5,50

25

Mavi

20

5SH315

5,50

25

Sarı

25

5SH316

9,90

25

Siyah

35

5SH317

9,90

25

Beyaz

50

5SH318

9,90

25

Bakır

63

5SH320

9,90

25

## Sigorta Gövdesi

500V

DII / E27

25

5SF1024

37,20

5

## Porselen Ring

DII / E27

5SH332

10,70

10

DIII / E33

5SH334

15,10

10

Malzeme Cinsi	Anma Gücü <sup>(1)</sup> (kW)	Anma Akımı <sup>(1)</sup> (A)	Akım Ie <sup>(2)</sup> (A)	Kontak NO NC	Sipariş No	Birim Fiyatı TL	Min. Sipariş Adedi
---------------	-------------------------------	-------------------------------	----------------------------	--------------	------------	-----------------	--------------------

## YENİ NESİL SIRIUS KONTAKTÖRLER (Bobin Gerilimi 230V AC)

Vida Bağlantılı



Boy S00

Boy : S00	3	7	18	1 -	3RT2015-1AP01	108,00	1
	3	7	18	- 1	3RT2015-1AP02	108,00	1
	4	9	22	1 -	3RT2016-1AP01	127,00	1
	4	9	22	- 1	3RT2016-1AP02	127,00	1
	5.5	12	22	1 -	3RT2017-1AP01	157,00	1
	5.5	12	22	- 1	3RT2017-1AP02	157,00	1
	7.5	16	22	1 -	3RT2018-1AP01	197,00	1
	7.5	16	22	- 1	3RT2018-1AP02	197,00	1



Boy S0

Boy : S0	4	9	40	1 1	3RT2023-1AP00	146,00	1
	5.5	12	40	1 1	3RT2024-1AP00	162,00	1
	7.5	16	40	1 1	3RT2025-1AP00	213,00	1
	11	25	40	1 1	3RT2026-1AP00	288,00	1
	15	32	60	1 1	3RT2027-1AP00	430,00	1
	18.5	38	60	1 1	3RT2028-1AP00	485,00	1



Boy S2

Boy : S2	18.5	40	60	1 1	3RT2035-1AP00	501,00	1
	22	50	70	1 1	3RT2036-1AP00	632,00	1
	30	65	80	1 1	3RT2037-1AP00	900,00	1
	37	80	90	1 1	3RT2038-1AP00	1.003,00	1

Boy : S3	37	80	125	1 1	3RT2045-1AP00	1.134,00	1
	45	95	130	1 1	3RT2046-1AP00	1.352,00	1
	55	110	130	1 1	3RT2047-1AP00	1.860,00	1

Not: Kontaktörlerde farklı bobin gerilimi istenirse sipariş numaralarının 11. ve 12. hanelerine P0 yerine AC24V için B0, AC110V için F0 gelecektir. Liste fiyatında değişiklik olmayacaktır.

## AC Kontaktörler (Bobin Gerilimi 230V AC /DC)

2NO+2NC KONTAKLI

Vida Bağlantılı



Boy S12

Boy : S6	55	115	160	2 2	3RT1054-1AP36	2.034,00	1
<b>YENİ</b>	75	150	185	2 2	3RT1055-6AP36	2.382,00	1
	90	185	215	2 2	3RT1056-6AP36	2.860,00	1

Boy : S10	110	225	275	2 2	3RT1064-6AP36	3.103,00	1
<b>YENİ</b>	132	265	330	2 2	3RT1065-6AP36	4.942,00	1
	160	300	330	2 2	3RT1066-6AP36	5.422,00	1

Boy : S12	200	400	430	2 2	3RT1075-6AP36	6.864,00	1
<b>YENİ</b>	250	500	430	2 2	3RT1076-6AP36	10.708,00	1

## DC Bobinli Kontaktörler (Bobin Gerilimi 24V DC)

Vida Bağlantılı



Boy S0

Boy : S00	3	8	18	1 -	3RT2015-1BB41	141,00	1
	3	8	18	- 1	3RT2015-1BB42	141,00	1
	4	10	22	1 -	3RT2016-1BB41	164,00	1
	4	10	22	- 1	3RT2016-1BB42	164,00	1
	5.5	12.5	22	1 -	3RT2017-1BB41	187,00	1
	5.5	12.5	22	- 1	3RT2017-1BB42	187,00	1
	7.5	16	40	1 -	3RT2018-1BB41	245,00	1
	7.5	16	40	- 1	3RT2018-1BB42	245,00	1
Boy : S0	4	9	40	1 1	3RT2023-1BB40	215,00	1
	5.5	12	40	1 1	3RT2024-1BB40	235,00	1
	7.5	17	40	1 1	3RT2025-1BB40	283,00	1
	11	25	40	1 1	3RT2026-1BB40	353,00	1
	15	32	50	1 1	3RT2027-1BB40	507,00	1
	18.5	38	50	1 1	3RT2028-1BB40	640,00	1

Not: Kontaktörlerde farklı bobin gerilimi istenirse sipariş numaralarının 11. ve 12. hanelerine B4 yerine DC110V için F4, DC48V için W4 gelecektir. Liste fiyatında değişiklik olmayacaktır.



Boy S2

Malzeme Cinsi	Anma Gücü <sup>(1)</sup> (kW)	Anma Akımı <sup>(1)</sup> (A)	Akım I <sub>e</sub> <sup>(2)</sup> (A)	Kontakt NO NC	Sipariş No	Birim Fiyatı TL	Min. Sipariş Adedi
---------------	-------------------------------	-------------------------------	--	---------------	------------	-----------------	--------------------

AC Kontaktörler (Geniş bobin gerilimi aralığı 20-33V AC / DC, entegre edilmiş varistör ile)

Vida Bağlantılı

Boy : S2 (Entegre edilmiş varistör ile)	18,5	40	60	1 1	3RT2035-1NB30	682,00	1
	22	50	70	1 1	3RT2036-1NB30	901,00	1
	30	65	80	1 1	3RT2037-1NB30	1.252,00	1
	37	80	90	1 1	3RT2038-1NB30	1.450,00	1

(1) AC-2 ve AC-3 kullanma kategorisinde anma gücü (400V / 50Hz 'de asenkron motor gücü ve anma akımı)

(2) I<sub>e</sub> AC1 'de 40 °C, muhit sıcaklığında, 690V işletme gerilimine kadar kontaktörün anahtarlama yapabileceği azami akım değeridir.

Değişik yardımcı kontaklı kontaktörler için satış birimlerimizle görüşülmesini rica ederiz.

Boy	Anma Gücü (AC1) (kW)	Anma Akımı (AC1) (A)	Sipariş No	Birim Fiyatı TL	Min. Sipariş Adedi
-----	----------------------	----------------------	------------	-----------------	--------------------



3RT23...-



3TK13...-

#### DÖRT KUTUPLU GÜÇ KONTAKTÖRLERİ, AC 230V BOBİNLİ SIRIUS SERİSİ

YENİ

S00	12	18	3RT2316-1AP00	129,00	1
S00	14,5	22	3RT2317-1AP00	162,00	1
S0	22	35	3RT2325-1AP00	245,00	1
S0	26	40	3RT2326-1AP00	387,00	1
S0	33	50	3RT2327-1AP00	672,00	1
S2	36	60	3RT2336-1AP00	775,00	1
S2	63	110	3RT2337-1AP00	861,00	1
S3	92	140	3RT2346-1AP00	1.894,00	1
S3	105	160	3RT2348-1AP00	2.303,00	1
	130	200	3TK1042-0AP0	3.120,00	1
	165	250	3TK1142-0AP0	4.130,00	1
	195	300	3TK1242-0AP0	4.990,00	1
	230	350	3TK1342-0AP0	7.510,00	1
	360	550	3TK1442-0AP0	10.920,00	1

Malzeme Cinsi	Kontakt NO NC	Kontakt Akımı	Sipariş No	Birim Fiyatı TL	Min. Sipariş Adedi
---------------	---------------	---------------	------------	-----------------	--------------------

#### YARDIMCI KONTAK BLOKLARI

Tüm Kontaktör ve Yardımcı Kontaktörlere Takılabilen Tipler

Vida Bağlantılı



3RH2911-1FA...

Boy S00-S3	2NO+2NC	3RH2911-1FA22	53,00	1
Boy S00-S3	4NO	3RH2911-1FA40	53,00	1
Boy S00-S3	4NC	3RH2911-1FA04	53,00	1
Boy S00-S3	1NO	3RH2911-1AA10	27,00	1
Boy S00-S3	1NC	3RH2911-1AA01	27,00	1
Boy S00-S3	1NO+1NC	3RH2911-1HA11	34,00	1
Boy S00-S3	1NO+1NC	3RH2911-1LA11	34,00	1
Boy S00-S3	2NO	3RH2911-1LA20	34,00	1
Boy S00-S3	1NO+3NC	3RH2911-1HA13	53,00	1
Boy S00-S3	3NO+1NC	3RH2911-1HA31	53,00	1
Boy S00	2NO	3RH2911-1DA20	37,00	1
Boy S00	2NC	3RH2911-1DA02	37,00	1
Boy S6-S12	1 NO+1NC (Yandan montaj)	3RH1921-1DA11	37,00	1
Boy S6-S12	1 NO+1NC (Yandan montaj)	3RH1921-1EA11	38,00	1

Malzeme Cinsi	Boy	Gerilim (V)	Sipariş No	Birim Fiyatı TL	Min. Sipariş Adedi
<b>YENİ NESİL SIRIUS YARDIMCI KONTAKTÖRLER</b>					
<b>Yardımcı Kontaktörler BOY S00</b>				<b>Vida Bağlantılı</b>	
230 V AC	4NO	6A	3RH2140-1AP00	135,00	1
	3NO-1NC		3RH2131-1AP00	135,00	1
	2NO+2NC		3RH2122-1AP00	135,00	1
24 V DC	4NO	6A	3RH2140-1BB40	155,00	1
	3NO+1NC		3RH2131-1BB40	155,00	1
	2NO+2NC		3RH2122-1BB40	155,00	1
110 V AC	4NO	6A	3RH2140-1AF00	135,00	1
	3NO-1NC		3RH2131-1AF00	135,00	1
	2NO+2NC		3RH2122-1AF00	135,00	1
110 V DC	4NO	6A	3RH2140-1BF40	155,00	1
	3NO-1NC		3RH2131-1BF40	155,00	1
	2NO+2NC		3RH2122-1BF40	155,00	1
24 V AC	4NO		3RH2140-1AB00	135,00	1
	3NO-1NC	6A	3RH2131-1AB00	135,00	1
	2NO+2NC		3RH2122-1AB00	135,00	1



3RH21..-

Malzeme Cinsi	Boy	Gerilim (V)	Sipariş No	Birim Fiyatı TL	Min. Sipariş Adedi
---------------	-----	-------------	------------	-----------------	--------------------

## YENİ NESİL SIRIUS KONTAKTÖRLER ÜZERİNE TAKILABİLEN AKSESUARLAR



Yedek Bobin S0 boy		3RT2023, 2024,2025 için 230 V AC	3RT2924-5AP01	66,00	1
Yedek Bobin S0 boy		3RT2023, 2024,2025 için 24 V AC	3RT2924-5AB01	66,00	1
Yedek Bobin S0 boy		3RT2026, 2027,2028 için 230 V AC	3RT2926-5AP01	82,00	1
Yedek Bobin S0 boy		3RT2026, 2027,2028 için 24 V AC	3RT2926-5AB01	82,00	1
Yedek Bobin S2 boy		3RT203. için 230V AC	3RT2934-5AP01	90,00	1
Yedek Bobin S3 boy		3RT204. için 230V AC	3RT2944-5AP01	105,00	1
Yedek Bobin S6 boy		3RT105 ve 145 için 230V AC	3RT1955-5AP31	445,00	1
			3RT1965-5AP31	550,00	1
Yedek Bobin S12 boy		3RT107 ve 147 için 230V AC	3RT1975-5AP31	585,00	1
Varistör	Boy: S00	24..48V AC - 24..70V DC 127... 240V AC Ledsiz	3RT2916-1BB00	35,00	1
		127... 240V AC Ledli	3RT2916-1BD00	35,00	1
RC Eleman	Boy: S00	127... 240V AC Ledsiz	3RT2916-1JL00	41,00	1
		Entegre Diyotlu 24V DC Ledsiz	3RT2916-1CD00	35,00	1
			3RT2916-1DG00	37,00	1
Varistör	Boy: S0	127... 240V AC Ledsiz	3RT2926-1BD00	49,00	1
		127... 240V AC Ledli	3RT2926-1JL00	49,00	1
RC Eleman	Boy: S0	127... 240V AC Ledsiz	3RT2926-1CD00	54,00	1
		Entegre Diyotlu 24V DC Ledsiz	3RT2926-1ER00	61,00	1
Varistör	Boy: S2, S3	24..48V AC - 24..70V DC	3RT2936-1BB00	53,00	1
		127... 240V AC, 150...250V DC	3RT2936-1BD00	56,00	1
RC Eleman	Boy: S2,S3	24..48V AC - 24..70V DC	3RT2936-1CB00	56,00	1
		127... 240V AC, 150...250V DC	3RT2936-1CD00	63,00	1
Mekanik Kilitleme Kiti (Bağlantı klipsleri, Üst ve alt akım bağlantı parçası dahil)	Boy S00 Boy S0 Boy S2		3RA2913-2BB1	61,00	1
			3RA2923-2BB1	109,00	1
			3RA2933-2BB1	114,00	1
Yedek Kontak Takımı S2 boy		3RT2035 için	3RT2935-6A	245,00	1
Yedek Kontak Takımı S2 boy		3RT2036 için	3RT2936-6A	345,00	1
Yedek Kontak Takımı S2 boy		3RT2037 için	3RT2937-6A	385,00	1
Yedek Kontak Takımı S2 boy		3RT2038 için	3RT2938-6A	455,00	1
Yedek Kontak Takımı S3 boy		3RT2045 için	3RT2945-6A	465,00	1
Yedek Kontak Takımı S3 boy		3RT2046 için	3RT2946-6A	590,00	1
Yedek Kontak Takımı S3 boy		3RT2047 için	3RT2947-6A	760,00	1
Yedek Kontak Takımı S6 boy		3RT1054 için	3RT1954-6A	910,00	1
Yedek Kontak Takımı S6 boy		3RT1055 için	3RT1955-6A	1.190,00	1
Yedek Kontak Takımı S6 boy		3RT1056 için	3RT1956-6A	1.465,00	1
Yedek Kontak Takımı S10 boy		3RT1064 için	3RT1964-6A	1.905,00	1
Yedek Kontak Takımı S10 boy		3RT1065 için	3RT1965-6A	2.255,00	1
Yedek Kontak Takımı S10 boy		3RT1066 için	3RT1966-6A	2.800,00	1
Yedek Kontak Takımı S12 boy		3RT1075 için	3RT1975-6A	3.155,00	1
Yedek Kontak Takımı S12 boy		3RT1076 için	3RT1976-6A	3.700,00	1



3RV2011-..



3RV2021-..



3RV2031-..



3RV2041-..

Malzeme Cinsi	Kısa Devre Kesme Kapasitesi Icu	Boy	Termik Ayar Sahası (A)	Sipariş No	Birim Fiyatı TL	Min. Sipariş Adedi
<b>YENİ NESİL SIRIUS MOTOR KORUMA ŞALTERLERİ</b>						
					<b>Vida Bağlantılı</b>	
60°C Pano içi sıcaklıkta bitişik montaja uygun. Termik ve kısa devre korumalı, Raya montaja uygun	100kA	S00	0.22-0.32	3RV2011-0DA10	217,00	1
	100kA		0.28-0.4	3RV2011-0EA10	217,00	1
	100kA		0.35-0.5	3RV2011-0FA10	217,00	1
	100kA		0.45-0.63	3RV2011-0GA10	217,00	1
	100kA		0.55-0.8	3RV2011-0HA10	229,00	1
	100kA		0.7-1	3RV2011-0JA10	229,00	1
	100kA		0.9-1.25	3RV2011-0KA10	239,00	1
	100kA		1.1-1.6	3RV2011-1AA10	239,00	1
	100kA		1.4-2	3RV2011-1BA10	251,00	1
	100kA		1.8-2.5	3RV2011-1CA10	251,00	1
	100kA		2.2-3.2	3RV2011-1DA10	251,00	1
	100kA		2.8-4	3RV2011-1EA10	251,00	1
	100kA		3,5-5	3RV2011-1FA10	251,00	1
	100kA		4.5-6.3	3RV2011-1GA10	251,00	1
	100kA		5.5-8	3RV2011-1HA10	251,00	1
	100kA		7-10	3RV2011-1JA10	279,00	1
	100kA		9-12.5	3RV2011-1KA10	279,00	1
	55kA		10-16	3RV2011-4AA10	281,00	1
	55kA	S0	10-16	3RV2021-4AA10	308,00	1
	55kA		13-20	3RV2021-4BA10	315,00	1
55kA		16-22	3RV2021-4CA10	326,00	1	
55kA		18-25	3RV2021-4DA10	348,00	1	
55kA		23-28	3RV2021-4NA10	500,00	1	
55kA		27-32	3RV2021-4EA10	529,00	1	
20kA		30-36	3RV2021-4PA10	716,00	1	
20kA		34-40	3RV2021-4FA10	774,00	1	
65kA	S2	32-40	3RV2031-4UA10	832,00	1	
65kA		35-45	3RV2031-4VA10	892,00	1	
65kA		42-52	3RV2031-4WA10	922,00	1	
65kA		49-59	3RV2031-4XA10	922,00	1	
65kA		54-65	3RV2031-4JA10	922,00	1	
65kA		62-73	3RV2031-4KA10	1.011,00	1	
65kA		70-80	3RV2031-4RA10	1.071,00	1	
65kA	S3	45-63	3RV2041-4JA10	982,00	1	
65kA		57-75	3RV2041-4KA10	1.086,00	1	
65kA		65-84	3RV2041-4RA10	1.144,00	1	
65kA		75-93	3RV2041-4YA10	1.165,00	1	
65kA		80-100	3RV2041-4MA10	1.234,00	1	

YENİ

Malzeme Cinsi	Sipariş No	Birim Fiyatı TL	Min. Sipariş Adedi
<b>YENİ NESİL SIRIUS MOTOR KORUMA ŞALTERLERİNE MONTE EDİLEBİLEN AKSESUARLAR</b>			
Yardımcı kontak, üstten yatay montajlı (1C/0)* (1N0+1NC)	3RV2901-1D	29,00	1
Yandan montajlı, vidalı (1N0+1NC)	3RV2901-1E	31,00	1
Yandan montajlı, vidalı (2N0)	3RV2901-1A	31,00	1
	3RV2901-1B	31,00	1
A ırını akım ve kısa devre ihbarı için alarm alteri (2N0+2NC)	3RV2921-1M	79,00	1
Düşük gerilim bobini AC 230 V	3RV2902-1AP0	105,00	1
DC 24 V	3RV2902-1AB4	105,00	1
Açtırma bobini AC 210... 240 V	3RV2902-1DP0	105,00	1
DC 24 V	3RV2902-1DB0	105,00	1
S00 Kontaktör-S00/S0 Güç şalteri ara bağlantı parçası, AC/DC kullanım	3RA1921-1DA00	20,00	1
S0 Kontaktör-S00/S0 Güç şalteri ara bağlantı parçası, AC kullanım	3RA2921-1AA00	20,00	1
S0 Kontaktör-S00/S0 Güç şalteri ara bağlantı parçası, DC kullanım	3RA2921-1BA00	20,00	1
S2 Kontaktör-S2 Güç şalteri ara bağlantı parçası, AC/DC kullanım	3RA2931-1AA00	50,00	1
S3 Kontaktör-S3 Güç şalteri ara bağlantı parçası, AC/DC kullanım	3RA1941-1AA00	58,00	1
Kapı tahrik mekanizması 130 mm siyah	3RV2926-0B	194,00	1
Kapı tahrik mekanizması 130 mm kırmızı / sarı	3RV2926-0C	254,00	1
Plastik muhafaza kutusu, 54 mm genişlik, siyah	3RV1923-1CA00	82,00	1
Plastik muhafaza kutusu, 72 mm genişlik, siyah	3RV1923-1DA00	83,00	1
Plastik muhafaza kutusu, 54 mm genişlik, acil stop	3RV1923-1FA00	86,00	1
Plastik muhafaza kutusu, 72 mm genişlik, acil stop	3RV1923-1GA00	93,00	1
5 Şalter için 3 fazlı bara bağlantı parçası boy S00, S0 45 mm	3RV1915-1DB	69,00	1
5 Şalter için 3 fazlı bara bağlantı parçası boy S00, S0 55 mm	3RV1915-2DB	82,00	1
4 Şalter için 3 fazlı bara bağlantı parçası boy S2, 75 mm	3RV1935-3C	87,00	1
4 Şalter için 3 fazlı bara bağlantı parçası boy S2, 55 mm	3RV1935-1C	60,00	1
3 fazlı besleme klemensi boy S00, S0	3RV2925-5AB	35,00	1
3 fazlı besleme klemensi boy S2	3RV2935-5A	62,00	1
Koruma kapağı boy S00, S0	3RV1915-6AB	8,00	1
Koruma kapağı boy S2	3RV1935-6A	12,00	1

\*Enversör

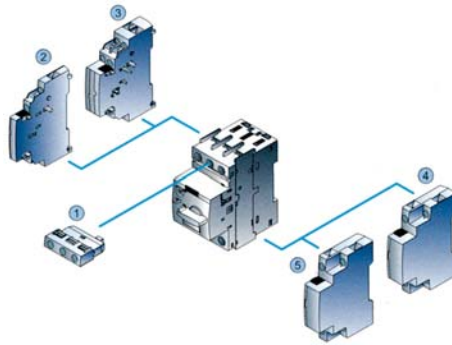
**3RV2 Motor Koruma Şalteri ve Takılabilen Aksesuarlar****Takılabilen Aksesuarlar**

- ① Yatay montajlı yardımcı kontak
- ② Yandan montajlı yardımcı kontak
- ③ Yandan montajlı 4 kontaklı yardımcı kontak
- ④ Açtırma rölesi
- ⑤ Düşük gerilim rölesi

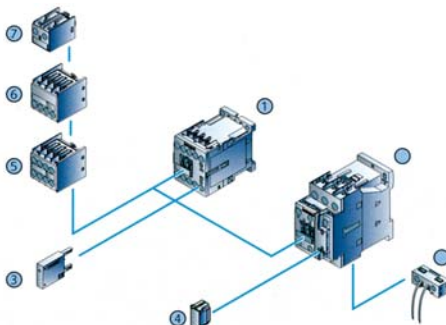
**3RT2 Kontaktör ve Takılabilen Aksesuarlar****Takılabilen Aksesuarlar**

- ① Kontaktör Boy S00
- ② Kontaktör Boy S0
- ③ Düşük gerilim sınırlama Ledli/Ledsiz Boy S00
- ④ Düşük gerilim sınırlama Ledli/Ledsiz Boy S0
- ⑤ 4 kutuplu yardımcı kontak
- ⑥ 2 kutuplu yardımcı kontak
- ⑦ 1 kutuplu yardımcı kontak
- ⑧ Bobin bağlantı modülü

## SIRIUS Koruma Cihazları

## Yeni Nesil SIRIUS Termik Röleler ve Elektronik Termik Röleler

SIEMENS

Malzeme Cinsi	Boy	Termik Ayar Sahası (A)	Sipariş No (Raya Montajlı)	Birim Fiyatı TL	Sipariş No (Kontaktöre Direk Montajlı)	Birim Fiyatı TL	Min. Sipariş Adedi
---------------	-----	------------------------	----------------------------	-----------------	--	-----------------	--------------------

## YENİ NESİL SIRIUS TERMİK RÖLELER

Vida Bağlantılı



3RU2...-Raya montajlı tip

- Faz korumalı, 60°C pano içi sıcaklığa uygun

- El ve otomatik konumlu,

- 1NO+1NC yardımcı kontaklı

- alt pozisyon göstergeli  
- Stop ve test butonlu



3RU2126...Kontaktöre montajlı tip



3RU2136...Kontaktöre montajlı tip



3RU2146...

YENİ

	S00	0.22-0.32	3RU2116-0DB1	206,00	3RU2116-0DB0	194,00	1
		0.28-0.4	3RU2116-0EB1	206,00	3RU2116-0EB0	194,00	1
		0.35-0.5	3RU2116-0FB1	206,00	3RU2116-0FB0	194,00	1
		0.43-0.63	3RU2116-0GB1	206,00	3RU2116-0GB0	194,00	1
		0.55-0.8	3RU2116-0HB1	206,00	3RU2116-0HB0	194,00	1
		0.7-1	3RU2116-0JB1	206,00	3RU2116-0JB0	194,00	1
		0.9-1.25	3RU2116-0KB1	206,00	3RU2116-0KB0	194,00	1
		1.1-1.6	3RU2116-1AB1	206,00	3RU2116-1AB0	194,00	1
		1.4-2	3RU2116-1BB1	206,00	3RU2116-1BB0	194,00	1
		1.8-2.5	3RU2116-1CB1	206,00	3RU2116-1CB0	194,00	1
		2.2-3.2	3RU2116-1DB1	206,00	3RU2116-1DB0	194,00	1
		2.8-4	3RU2116-1EB1	206,00	3RU2116-1EB0	194,00	1
		3.5-5	3RU2116-1FB1	206,00	3RU2116-1FB0	194,00	1
		4.5-6.3	3RU2116-1GB1	206,00	3RU2116-1GB0	194,00	1
		5.5-8	3RU2116-1HB1	206,00	3RU2116-1HB0	194,00	1
		7-10	3RU2116-1JB1	206,00	3RU2116-1JB0	194,00	1
		9-12.5	3RU2116-1KB1	206,00	3RU2116-1KB0	194,00	1
		11-16	3RU2116-4AB1	206,00	3RU2116-4AB0	194,00	1
	S0	14-20	3RU2126-4BB1	262,00	3RU2126-4BB0	248,00	1
		17-22	3RU2126-4CB1	262,00	3RU2126-4CB0	248,00	1
		20-25	3RU2126-4DB1	262,00	3RU2126-4DB0	248,00	1
		23-28	3RU2126-4NB1	312,00	3RU2126-4NB0	297,00	1
		27-32	3RU2126-4EB1	349,00	3RU2126-4EB0	335,00	1
		30-36	3RU2126-4PB1	349,00	3RU2126-4PB0	335,00	1
		34-40	3RU2126-4FB1	349,00	3RU2126-4FB0	335,00	1
	S2	28-40	3RU2136-4FB1	456,00	3RU2136-4FB0	412,00	1
		36-45	3RU2136-4GB1	456,00	3RU2136-4GB0	412,00	1
		40-50	3RU2136-4HB1	561,00	3RU2136-4HB0	518,00	1
		47-57	3RU2136-4QB1	561,00	3RU2136-4QB0	518,00	1
		54-65	3RU2136-4JB1	561,00	3RU2136-4JB0	518,00	1
		62-73	3RU2136-4KB1	561,00	3RU2136-4KB0	518,00	1
		70-80	3RU2136-4RB1	668,00	3RU2136-4RB0	551,00	1
	S3	57-75	3RU2146-4KB1	743,00	3RU2146-4KB0	670,00	1
		70-90	3RU2146-4LB1	759,00	3RU2146-4LB0	686,00	1
		80-100	3RU2146-4MB1	919,00	3RU2146-4MB0	882,00	1

Malzeme Cinsi	Boy	Termik Ayar Sahası (A)	Sipariş No (Vida Bağlantılı)	Birim Fiyatı TL	Min. Sipariş Adedi
---------------	-----	------------------------	------------------------------	-----------------	--------------------



3RB3016-1...



3RB20...

## 3RB2/3 ELEKTRONİK AKIM RÖLESİ SIRIUS

YENİ

- Class 10 Çalışma Sınıfı  
- 1NO+1NC yar. kontak  
- Test fonksiyonu  
- El/otomatik, uzaktan reset  
- Konum Göstergesi  
- Kendinden beslemeli  
- Faz düşmesine ve fazdaki asimetriye karşı duyarlı  
- Aynı boy kontaktörlere direkt montajlı  
- Raya montaj için termik röle bağlantı parçası kullanılmalıdır.

S00	0,1-0,4	3RB3016-1RB0	513,00	1
S00	0,32-1,25	3RB3016-1NB0	513,00	1
S00	1-4	3RB3016-1PB0	513,00	1
S00	3-12	3RB3016-1SB0	513,00	1
S00	4-16	3RB3016-1TB0	513,00	1
S0	6-25	3RB3026-1QB0	513,00	1
S0	10-40	3RB3026-1VB0	562,00	1
S2	12.5-50	3RB3036-1UB0	682,00	1
S2	20-80	3RB3036-1WB0	874,00	1
S6	50-200	3RB2056-1FC2	1.491,00	1
S10/12	55-250	3RB2066-1GC2	1.550,40	1
S10/12	160-630	3RB2066-1MC2	2.843,00	1



Malzeme Cinsi	Boy	Termik Ayar Sahası (A)	Sipariş No (Vida Bağlantılı)	Birim Fiyatı TL	Min. Sipariş Adedi
---------------	-----	------------------------	------------------------------	-----------------	--------------------

## YENİ NESİL SIRIUS AKIM ALGILAMA RÖLESİ

Vida Bağlantılı



3RR2141-..

- Analog ayarlı	S00	1.6-16	3RR2141-1AW30	757,00	1
- Analog ayarlı	S0	4-40	3RR2142-1AW30	888,00	1
- Dijital ayarlı	S00	1.6-16	3RR2241-1FW30	1.428,00	1
- Dijital ayarlı	S0	4-40	3RR2242-1FW30	1.600,00	1



3RU2916-3AA01

## YENİ NESİL SIRIUS TERMİK RÖLE AKSESUARLARI

Tek baına raya montaj için	S00	3RU2916-3AA01	68,00	1
montaj parçası	S0	3RU2926-3AA01	82,00	1
	S2	3RU2936-3AA01	102,00	1
	S3	3RU2946-3AA01	110,00	1



3RA2816-0EW20

## YENİ NESİL SIRIUS KONTAKTÖR KOMBİNASYONLARI AKSESUARLARI

Sağ sol dönüş için bağlantı kiti	S00	3RA2913-2AA1	62,00	1
	S0	3RA2923-2AA1	90,00	1
	S2	3RA2933-2AA1	103,00	1
	S3	3RA2943-2AA1	204,00	1
Yıldız üçgen için bağlantı kiti	S00	3RA2913-2BB1	62,00	1
	S0	3RA2923-2BB1	105,00	1
	S2	3RA2933-2BB1	114,00	1
	S3	3RA2943-2BB1	122,00	1
Yıldız üçgen için soketli fonksiyon modülü AC / DC 24... 240 V, 05...60 sn ayarlı		3RA2816-0EW20	635,00	1

Not: S2 ve S3 boyda mekanik kilit 3RA2934-2B ayrıca sipariş edilmelidir.



3RA2916-1A

## SERİ BAĞLANTI KONNEKTÖRLERİ (2 Kontaktörü seri bağlamak için)

S00	3RA2916-1A	53,00	1
S0	3RA2926-1A	56,00	1
S2	3RA2936-1A	69,00	1

## PLC'DEN KONTROL İÇİN COUPLING LINK MODÜLÜ



3RA2912-2H

Direk bobine bağlantılı, LED'li entegre varistör	S0	3RH2924-1GP11	212,00	1
Kontaktöre direk montajlı 24 V DC kumanda	S00/S0/S2/S3	3RH2914-1GP11	212,00	1

## MEKANİK KİLİTLEME

S00	3RA2912-2H	19,00	10
S0	3RA2922-2H	20,00	10
S2,S3	3RA2934-2B	26,00	10
S6,S10,S12	3RA1954-2A	171,00	1

## ELEKTRONİK GECİKMELİ YARDIMCI KONTAK BLOĞU



3RA2813-1...

AC/DC 24...240 V, 0,05..100sn.	1W	3RA2813-1AW10	331,00	1
(Boy S00, S0, S2, çekmede gecikmeli)	1NO+1NC	3RA2813-1FW10	364,00	1
AC/DC 24...240 V, 0,05..100sn.	1W	3RA2815-1AW10	364,00	1
(Boy S00, S0, S2, düşmede gecikmeli)	1NO+1NC	3RA2815-1FW10	396,00	1

## PNÖMATİK ZAMAN RÖLESİ BLOĞU (Boy S0 kontaktör için)



3RA2926-2...

Çekmede gecikmeli 1NO+1NC kontaklı	0,1..30sn.	3RT2926-2PA01	358,00	1
	1...60sn.	3RT2926-2PA11	358,00	1
Düşmede gecikmeli 1NO+1NC kontaklı	0,1..30sn.	3RT2926-2PR01	383,00	1
	1...60sn.	3RT2926-2PR11	383,00	1



3TF46



3TF50



3TF68

Malzeme Cinsi	Anma Gücü (kW) <sup>(1)</sup>	Anma Akımı (A) <sup>(1)</sup>	Akım le (A) <sup>(2)</sup>	Kontak NO NC	Sipariş No	Birim Fiyatı TL	Min. Sipariş Adedi
---------------	-------------------------------	-------------------------------	----------------------------	--------------	------------	-----------------	--------------------

## KONTAKTÖRLER

## Üç fazlı güç kontaktörleri, AC 230V bobinli

Boy 0	4	9	21	1 -	3TF4010-0APO	155,00	1
Boy 0	4	9	21	- 1	3TF4001-0APO	155,00	1
Boy 0	4	9	21	1 1	3TF4011-0APO	172,00	1
Boy 0	4	9	21	2 2	3TF4022-0APO	204,00	1
Boy 0	5.5	12	21	1 -	3TF4110-0APO	192,00	1
Boy 0	5.5	12	21	- 1	3TF4101-0APO	192,00	1
Boy 0	5.5	12	21	1 1	3TF4111-0APO	208,00	1
Boy 0	5.5	12	21	2 2	3TF4122-0APO	241,00	1
Boy 1	7.5	16	32	1 -	3TF4210-0APO	229,00	1
Boy 1	7.5	16	32	2 -	3TF4220-0APO	244,00	1
Boy 1	7.5	16	32	1 1	3TF4211-0APO	244,00	1
Boy 1	7.5	16	32	2 2	3TF4222-0APO	277,00	1
Boy 1	11	22	32	1 -	3TF4310-0APO	328,00	1
Boy 1	11	22	32	2 -	3TF4320-0APO	343,00	1
Boy 1	11	22	32	1 1	3TF4311-0APO	343,00	1
Boy 1	11	22	32	2 2	3TF4322-0APO	375,00	1
Boy 2	15	32	65	2 2	3TF4422-0APO	502,00	1
Boy 2	18.5	40	65	2 2	3TF4522-0APO	581,00	1
Boy 3	22	45	90	2 2	3TF4622-0APO	757,00	1
Boy 3	30.5	63	100	2 2	3TF4722-0APO	1.078,00	1
Boy 4	37	75	120	2 2	3TF4822-0APO	1.200,00	1
Boy 4	45	85	120	2 2	3TF4922-0APO	1.618,00	1
Boy 6	55	110	170	2 2	3TF5022-0APO-ZA01	2.231,00	1
Boy 6	75	140	170	2 2	3TF5122-0APO	2.707,00	1
Boy 8	90	170	230	2 2	3TF5222-0APO	3.465,00	1
Boy 8	110	205	240	2 2	3TF5322-0APO	3.778,00	1
Boy 10	132	250	325	2 2	3TF5422-0APO	6.035,00	1
Boy 10	160	300	325	2 2	3TF5522-0APO	6.578,00	1
Boy 12	215	400	425	2 2	3TF5622-0APO	8.294,00	1
Boy 12	250	475	600	2 2	3TF5722-OCM7	13.012,00	1
Boy 14	335	630	700	4 4	3TF6844-OCM7	15.444,00	1
Boy 14	450	820	910	4 4	3TF6944-OCM7	21.500,00	1

## Frekans konvertörlü uygulamalar için

Boy 14	335	630	700	3 3	3TF6833-1QL7	18.446,00	1
--------	-----	-----	-----	-----	--------------	-----------	---

(1) AC-2 ve AC-3 kullanma kategorisinde anma gücü (400V / 50Hz 'de asenkron motor gücü ve anma akımı)

(2) le ,AC1 'de 40 °C, muhit sıcaklığında, 690V işletme gerilimine kadar kontakların anahtarlama yapabileceği azami akım değeridir.

## ÜÇ FAZLI GÜÇ KONTAKTÖRLERİ, DC 24V BOBİNLİ 3TF SERİSİ

Vida Bağlantılı



3TF40 ve 3TF41

Boy : 0	4	9	21	1 1	3TF4011-0BB4	322,00	1
Boy : 0	5.5	12	21	1 1	3TF4111-0BB4	340,00	1
Boy : 1	7.5	16	32	1 1	3TF4211-0BB4	372,00	1
Boy : 1	11	22	32	1 1	3TF4311-0BB4	454,00	1

3TF Serisi DC bobinli kontaktörlerde, ürün paletimiz yukarıdaki tiplerle sınırlıdır. Değişik bobinli kontaktör ihtiyaçlarında 3RT2 serisinden seçim yapılmalıdır.

# Dönüşüm Tablosu

**SIEMENS**

3TF Serisi Kontaktörler	Yeni Nesil SIRIUS	İlave Yardımcı Kontak
3TF4010-0APO	3RT2016-1AP01	
3TF4001-0APO	3RT2016-1AP02	
3TF4011-0APO	3RT2016-1AP01	+
3TF4022-0APO	3RT2016-1AP01	+
3TF4110-0APO	3RT2017-1AP01	
3TF4101-0APO	3RT2017-1AP02	
3TF4111-0APO	3RT2017-1AP01	+
3TF4122-0APO	3RT2017-1AP01	+
3TF4210-0APO	3RT2018-1AP01	
3TF4220-0APO	3RT2018-1AP01	+
3TF4211-0APO	3RT2025-1AP00	
3TF4222-0APO	3RT2025-1AP00	+
3TF4310-0APO	3RT2026-1AP00	
3TF4320-0APO	3RT2026-1AP00	+
3TF4311-0APO	3RT2026-1AP00	+
3TF4322-0APO	3RT2026-1AP00	+
3TF4422-0APO	3RT2027-1AP00	+
3TF4522-0APO	3RT2028-1AP00	+
3TF4622-0APO	3RT2036-1AP00	+
3TF4722-0APO	3RT2037-1AP00	+
3TF4822-0APO	3RT2038-1AP00	+
3TF4922-0APO	3RT2046-1AP00	+
3TF5022-0APO	3RT2047-1AP00	+
3TF5122-0APO	3RT1055-6AP36	
3TF5222-0APO	3RT1056-6AP36	
3TF5322-0APO	3RT1064-6AP36	
3TF5422-0APO	3RT1065-6AP36	
3TF5522-0APO	3RT1066-6AP36	
3TF5622-0APO	3RT1075-6AP36	
3TF5722-0CM7	3RT1076-6AP36	

3TH Serisi Yardımcı Kontaktörler	Yeni Nesil SIRIUS Yardımcı Kontaktör	İlave Yardımcı Kontak
3TH4022-0APO	3RH2122-1AP00	
3TH4040-0APO	3RH2140-1AP00	
3TH4031-0APO	3RH2131-1AP00	
3TH4013-0APO	3RH2122-1AP00	+
3TH4004-0APO	3RH2122-1AP00	+
3TH4244-0APO	3RH2122-1AP00	+
3TH4271-0APO	3RH2131-1AP00	+
3TH4262-0APO	3RH2140-1AP00	+
3TH4253-0APO	3RH2131-1AP00	+
3TH4280-0APO	3RH2140-1AP00	+
3TH4355-0APO	3RH2122-1AP00	+

3UA Serisi Termik Röleler (A)	Yeni Nesil SIRIUS Termik Röleler (A)
3UA5900-0E (0.25-0.4)	3RU2116-0EB1 (0.28-0.4)
3UA5900-0G (0.4-0.63)	3RU2116-0GB1 (0.43-0.63)
3UA5900-0J (0.63-1)	3RU2116-0JB1 (0.7-1)
3UA5900-1A (1-1.6)	3RU2116-1AB1 (1.1-1.6)
3UA5900-1C (1.6-2.5)	3RU2116-1CB1 (1.8-2.5)
3UA5900-1E (2.5-4)	3RU2116-1EB1 (2.8-4)
3UA5900-1G (4-6.3)	3RU2116-1GB1 (4.5-6.3)
3UA5900-1J (6.3-10)	3RU2116-1JB1 (7-10)
3UA5900-2A (10-16)	3RU2116-4AB1 (11-16)
3UA5900-2C (16-25)	3RU2126-4DB1 (20-25)
3UA5900-2E (25-40)	3RU2136-4FB1 (34-40)
3UA5900-2T (40-57)	3RU2136-4QB1 (47-57)
3UA5900-2P (50-63)	3RU2136-4JB1 (24-65)
3UA6201-2H (55-80)	3RU2146-4LB1 (70-90)
3UA6201-2X (80-110)	3RU2146-4MB1 (80-100)

**3TG ve 3UA Serisi Anahtarlama ve Koruma Cihazları**  
 3TG ve 3UA Mini Kontaktörler ve Termik Röleler

**SIEMENS**

Malzeme Cinsi	Anma Gücü (kW)	Anma Akımı (A)	Kontak NO NC	Kumanda Gerilimi AC (V)	Sipariş No	Birim Fiyatı TL	Min. Sipariş Adedi
---------------	----------------	----------------	--------------	-------------------------	------------	-----------------	--------------------

**MİNİ KONTAKTÖRLER 3TG10 (AC)**

Vida montajlı	Anma Gücü (kW)	Anma Akımı (A)	Kontak NO NC	Kumanda Gerilimi AC (V)	Sipariş No	Birim Fiyatı TL	Min. Sipariş Adedi
	4	8,4	4 -	24	3TG10 10-0AC2	95,00	10
	4	8,4	4 -	110	3TG10 10-0AG2	95,00	10
	4	8,4	4 -	230/220	3TG10 10-0AL2	95,00	10
	4	8,4	3 1	24	3TG10 01-0AC2	95,00	10
	4	8,4	3 1	110	3TG10 01-0AG2	95,00	10
	4	8,4	3 1	230/220	3TG10 01-0AL2	95,00	10

 3TG10 0..  
(Vida Montajlı)

**MİNİ - KONTAKTÖRLER 3TG10 (DC)**

Vida montajlı	Anma Gücü (kW)	Anma Akımı (A)	Kontak NO NC	Kumanda Gerilimi (V)	Sipariş No	Birim Fiyatı TL /	Min. Sipariş Adedi
	4	8,4	4 -	24	3TG10 10-0BB4	139,00	10
	4	8,4	3 1	24	3TG10 01-0BB4	139,00	10

Malzeme Cinsi	Anma Gücü (kW)	Anma Akımı (A)	Kontak NO NC	Kumanda Gerilimi (V)	Sipariş No	Birim Fiyatı TL /	Min. Sipariş Adedi
---------------	----------------	----------------	--------------	----------------------	------------	-------------------	--------------------

**3TF2 SERİSİ KONTAKTÖRLER**

Raya montajlı	Anma Gücü (kW)	Anma Akımı (A)	Kontak NO NC	Kumanda Gerilimi (V)	Sipariş No	Birim Fiyatı TL /	Min. Sipariş Adedi
	2,2	5	1 -	230 V AC	3TF2810-0AP0	122,00	1
	2,2	5	- 1		3TF2801-0AP0	122,00	1
	4	9	1 -		3TF2010-0AP0	134,00	1
	4	9	- 1		3TF2001-0AP0	134,00	1
	4	9	1 -	24 V AC	3TF2010-0AB0	134,00	1
	4	9	- 1		3TF2001-0AB0	134,00	1
	2,2	5	1 -	24 V DC	3TF2810-0BB4	150,00	1
	2,2	5	- 1		3TF2801-0BB4	150,00	1
	4	9	1 -		3TF2010-0BB4	163,00	1
	4	9	- 1		3TF2001-0BB4	163,00	1

**3TF2 SERİSİ KONTAKTÖRLER ÜZERİNE TAKILABİLEN YARDIMCI KONTAK BLOKLARI**

		1 1		3TX4411-2A	43,00	1
		2 2		3TX4422-2A	77,00	1



3TF20..-

**3TH ve 3RH1 Serisi Anahtarlama Cihazları**  
**3TH ve SIRIUS Yardımcı Kontaktörler**
**SIEMENS**

Malzeme Cinsi	Sürekli Akım (A)	Kontak NO NC	Sipariş No	Birim Fiyatı TL	Min. Sipariş Adedi
---------------	------------------	--------------	------------	-----------------	--------------------

**3 TH2 SERİSİ YARDIMCI KONTAKTÖRLER**

3TH20...-

220 V AC	4	4 -	3TH2040-OAP0	148,00	1
	4	3 1	3TH2031-OAP0	148,00	1
	4	2 2	3TH2022-OAP0	148,00	1
24 V DC	4	4 -	3TH2040-0BB4	160,00	1
	4	3 1	3TH2031-0BB4	160,00	1
	4	2 2	3TH2022-0BB4	160,00	1

**3 TH SERİSİ YARDIMCI KONTAKTÖRLER**

3TH43...

110 V AC	16	5 5	3TH4355-0AF0	350,00	1
220 V AC	16	5 5	3TH4355-0AP0	350,00	1
	16	2 2	3TH4022-0AP0	162,00	1
	16	4 -	3TH4040-0AP0	162,00	1
	16	3 1	3TH4031-0AP0	162,00	1
	16	1 3	3TH4013-0AP0	162,00	1
	16	- 4	3TH4004-0AP0	162,00	1
	16	4 4	3TH4244-0AP0	197,00	1
	16	7 1	3TH4271-0AP0	197,00	1
	16	6 2	3TH4262-0AP0	197,00	1
	16	5 3	3TH4253-0AP0	197,00	1
	16	8 -	3TH4280-0AP0	197,00	1
24 V DC	16	2 2	3TH4022-0BB4	262,00	1
	16	4 4	3TH4244-0BB4	340,00	1
	16	5 5	3TH4355-0BB4	565,00	1
110 V DC	16	2 2	3TH4022-0BF4	262,00	1
	16	4 4	3TH4244-0BF4	340,00	1
	16	5 5	3TH4355-0BF4	565,00	1

3TH Serisi yardımcı kontaktörlerde, ürün paletimiz yukarıdaki tiplerle sınırlıdır. Değişik bobinli yardımcı kontaktör ihtiyaçlarında 3RH2 serisinden seçim yapılmalıdır.

Malzeme Cinsi	Anma Gerilimi AC (V)	Sipariş No	Birim Fiyatı TL	Min. Sipariş Adedi
---------------	----------------------	------------	-----------------	--------------------

## YEDEK BOBİNLER



3TY7 443

Boy: 0-1	24	3TY7403-0AB0	48,00	1
3TB40, 3TB41, 3TF40, 3TF41, 3TH40	42	3TY7403-0AD0	48,00	1
3TH42, 3TF30, 3TF31, 3TF32, 3TF33	110	3TY7403-0AF0	48,00	1
3TF42 ve 3TF 43 Kontaktörler için	220	3TY7403-0AM0	48,00	1
	230	3TY7403-0AP0	48,00	1
	380	3TY7403-0AQ0	48,00	1
	500	3TY7403-0AS0	48,00	1
Boy: 2, 3TF34, 35 ve 3TF44, 45 için	220	3TY7443-0AM0	126,00	1
Boy: 3, 3TF46 ve 3TF47 için	220	3TY7463-0AM0	204,00	1
Boy: 4, 3TB47 için	220	3TY6483-0AM0	216,00	1
Boy: 4, 3TF48 ve 3TF49 için	220	3TY7483-0AM0	213,00	1
Boy: 6, 3TF50 ve 3TF51 için	220	3TY7503-0AM0	392,00	1
Boy: 6, 3TB52 için	220	3TY6523-0AM0	467,00	1
Boy: 6, 3TF52 ve 3TF53 için	220	3TY7523-0AM0	436,00	1
Boy: 10, 3TF54 ve 3TF55 için	220	3TY7543-0AM0	885,00	1
Boy: 12, 3TB56 için	220	3TY6563-0AM0	959,00	1
Boy: 12, 3TF56 için	220	3TY7563-0AM0	885,00	1
Boy: 12, 3TF57 için (Elektronik Devresi ile birlikte)	220	3TY7573-0CM7	2.860,00	1
Boy: 14, 3TB58 için (Elektronik Devresi ile birlikte)	220	3TY6583-0AM0	3.482,00	1
Boy: 14, 3TF6844-0CM7 için (Elektronik Devresi ile birlikte)	220	3TY7683-0CM7	2.888,00	1
Boy: 14, 3TF6944-0CM7 için (Elektronik Devresi ile birlikte)	220	3TY7693-0CM7	4.333,00	1



3TY7 483

Malzeme Cinsi	Kumanda Gerilimi AC (V)	Sipariş No	Birim Fiyatı TL	Min. Sipariş Adedi
---------------	-------------------------	------------	-----------------	--------------------

## 3TF40/45 AKSESUARLARI

Varistör elemanı	127-240 V AC / 150-250 V DC 3TF40-3TF45 / 3TB40-3TB43	3TX7402-3J	62,00	10
RC elemanı	127-240 V AC / 150-250 V DC 3TF40-3TF45 / 3TB40-3TB43	3TX7402-3T	106,00	10

Malzeme Cinsi	Sipariş No	Birim Fiyatı TL	Min. Sipariş Adedi
---------------	------------	-----------------	--------------------

## YEDEK ANA KONTAK TAKIMLARI



3TY7..0-0A

Boy: 2	3TF44 Kontaktör için
Boy: 2	3TF45 Kontaktör için
Boy: 3	3TF46 Kontaktör için
Boy: 3	3TF47 Kontaktör için
Boy: 4	3TB47 Kontaktör için
Boy: 4	3TF48 Kontaktör için
Boy: 4	3TF49 Kontaktör için
Boy: 6	3TB50 Kontaktör için
Boy: 6	3TF50 Kontaktör için
Boy: 6	3TF51 Kontaktör için
Boy: 8	3TB52 Kontaktör için
Boy: 8	3TF52 Kontaktör için
Boy: 8	3TF53 Kontaktör için
Boy: 10	3TB54 Kontaktör için
Boy: 10	3TF54 Kontaktör için
Boy: 10	3TF55 Kontaktör için
Boy: 12	3TB56 Kontaktör için
Boy: 12	3TF56 Kontaktör için
Boy: 12	3TF57 Kontaktör için
Boy: 14	3TF68 Kontaktör için
Boy: 14	3TF69 Kontaktör için

3TY7 440-0A	232,00	1
3TY7 450-0A	263,00	1
3TY7 460-0A	350,00	1
3TY7 470-0A	400,00	1
3TY6 470-0A	462,00	1
3TY7 480-0A	496,00	1
3TY7 490-0A	618,00	1
3TY6 500-0A	1.047,00	1
3TY7 500-0A	1.030,00	1
3TY7 510-0A	1.059,00	1
3TY6 520-0A	1.544,00	1
3TY7 520-0A	1.330,00	1
3TY7 530-0A	1.544,00	1
3TY6 540-0A	2.203,00	1
3TY7 540-0A	2.067,00	1
3TY7 550-0A	2.546,00	1
3TY6 560-0A	3.577,00	1
3TY7 560-0A	3.489,00	1
3TY7 570-0A	3.985,00	1
3TY7 680-0B	12.480,00	1
3TY7 690-0B	15.910,00	1



3TY7 561-1..

## YEDEK YARDIMCI KONTAKLAR ve MEKANİKİ KİLİTLEME MEKANİZMASI

Yedek Yardımcı Kontaktlar ; 3TF44/3TF69 için	1. Kontak Sağ-Sol (1NO+1NC) 2. Kontak Sağ-Sol (1NO+1NC) Kontakt Bloğu
Mekanik Kilitleme Mekanizması	(3TF44-3TF55 için) (3TF56-3TF57 için) (3TF68-3TF69 için)

3TY7 561-1AA00	68,00	1
3TY7 561-1KA00	68,00	1
3TX74 66-1A	297,00	1
3TX75 66-1A	318,00	1
3TX76 86-1A	5.413,00	1

Malzeme Cinsi	Boy	Termik Ayar Sahası (A)	Sipariş No	Birim Fiyatı TL	Min. Sipariş Adedi
---------------	-----	------------------------	------------	-----------------	--------------------

## TERMİK RÖLELER

## 3UA5 Serisi



3UA59

Faz korumalı,  
çevre sıcaklığına uyumlu,  
el ve otomatik konumlu,  
kontaktör tipine  
bağlı olmadan ayrı ve  
raya montaja uygun

Boy:0-4	Termik Ayar Sahası (A)	Sipariş No	Birim Fiyatı TL	Min. Sipariş Adedi
	0.25-0.4	3UA5900-0E	242,00	1
	0.4-0.63	3UA5900-0G	242,00	1
	0.63-1	3UA5900-0J	242,00	1
	1-1.6	3UA5900-1A	242,00	1
	1.6-2.5	3UA5900-1C	242,00	1
	2.5-4	3UA5900-1E	242,00	1
	4-6.3	3UA5900-1G	242,00	1
	6.3-10	3UA5900-1J	242,00	1
	10-16	3UA5900-2A	242,00	1
	16-25	3UA5900-2C	242,00	1
	25-40	3UA5900-2E	374,00	1
	40-57	3UA5900-2T	416,00	1
	50-63	3UA5900-2P	416,00	1



3UA50

Faz korumalı,  
çevre sıcaklığına uyumlu,  
el ve otomatik konumlu,  
kontaktör üzerine  
montaja uygun  
(3TB40 / 3TB41)  
(3TF30 / 3TF31)  
(3TF40 / 3TF41)

Boy:0	Termik Ayar Sahası (A)	Sipariş No	Birim Fiyatı TL	Min. Sipariş Adedi
	0.1-0.16	3UA5000-0A	242,00	1
	0.16-0.25	3UA5000-0C	242,00	1
	0.25-0.4	3UA5000-0E	242,00	1
	0.4-0.63	3UA5000-0G	242,00	1
	0.63-1	3UA5000-0J	242,00	1
	1-1.6	3UA5000-1A	242,00	1
	1.6-2.5	3UA5000-1C	242,00	1
	2.5-4	3UA5000-1E	242,00	1
	4-6.3	3UA5000-1G	242,00	1
	6.3-10	3UA5000-1J	242,00	1
	8-12.5	3UA5000-1K	242,00	1
	10-14.5	3UA5000-2S	242,00	1



3UA52

Faz korumalı,  
çevre sıcaklığına uyumlu,  
el ve otomatik konumlu,  
kontaktör üzerine  
montaja uygun  
(3TB42 / 3TB43)  
(3TF32 / 3TF33)  
(3TF42 / 3TF43)

Boy:1	Termik Ayar Sahası (A)	Sipariş No	Birim Fiyatı TL	Min. Sipariş Adedi
	0.25-0.4	3UA5200-0E	242,00	1
	0.4-0.63	3UA5200-0G	242,00	1
	0.63-1	3UA5200-0J	242,00	1
	1-1.6	3UA5200-1A	242,00	1
	1.6-2.5	3UA5200-1C	242,00	1
	2.5-4	3UA5200-1E	242,00	1
	4-6.3	3UA5200-1G	242,00	1
	6.3-10	3UA5200-1J	242,00	1
	10-16	3UA5200-2A	242,00	1
	12.5-20	3UA5200-2B	242,00	1
	16.25	3UA5200-2C	242,00	1



3UA55

Faz korumalı,  
çevre sıcaklığına uyumlu,  
el ve otomatik konumlu,  
kontaktör üzerine  
montaja uygun  
(3TF34 / 3TF35)  
(3TF44 / 3TF45)

Boy:2	Termik Ayar Sahası (A)	Sipariş No	Birim Fiyatı TL	Min. Sipariş Adedi
	2.5-4	3UA5500-1E	272,00	1
	4-6.3	3UA5500-1G	272,00	1
	6.3-10	3UA5500-1J	272,00	1
	10-16	3UA5500-2A	272,00	1
	16-25	3UA5500-2C	307,00	1
	20-32	3UA5500-2D	307,00	1
	25-36	3UA5500-2Q	332,00	1
	32-40	3UA5500-2R	332,00	1
	36-45	3UA5500-8M	346,00	1



Malzeme Cinsi	Boy	Termik Ayar Sahası (A)	Sipariş No	Birim Fiyatı TL	Min. Sipariş Adedi
---------------	-----	------------------------	------------	-----------------	--------------------

**TERMİK RÖLELER**

3UA58

**3UA58 Serisi**

Faz korumalı, çevre sıcaklığına uyumlu, el ve otomatik konumlu, kontaktör üzerine montaja uygun (3TF46, 47, 48, 49)

Boy:3-4	Termik Ayar Sahası (A)	Sipariş No	Birim Fiyatı TL	Min. Sipariş Adedi
	32-50	3UA5800-2F	713,00	1
	40-57	3UA5800-2T	713,00	1
	50-63	3UA5800-2P	728,00	1
	63-80	3UA5800-2U	749,00	1
	70-88	3UA5800-8W	768,00	1

**3UA6 Serisi**

Faz korumalı, çevre sıcaklığına uyumlu, el ve otomatik konumlu, kontaktör üzerine ve kontaktör tipine bağlı olmadan ayrı montaj içindir.

Boy:6-8	Termik Ayar Sahası (A)	Sipariş No	Birim Fiyatı TL	Min. Sipariş Adedi
10-12	55-80	3UA6201-2H	809,00	1
	80-110	3UA6201-2X	884,00	1
14	80-110	3UA6001-2X *	884,00	1
	110-135	3UA6201-3J	1.092,00	1
	120-150	3UA6101-3K **	1.108,00	1
	135-160	3UA6201-3L	1.134,00	1
	150-180	3UA6201-3M	1.269,00	1
	160-250	3UA6600-3C	1.342,00	1
	200-320	3UA6600-3D	1.633,00	1
	250-400	3UA6600-3E	1.685,00	1
	320-500	3UA6800-3F	2.319,00	1
	400-630	3UA6800-3G	3.037,00	1

\* Sadece 3TF50 üzerine takılabilir.

\*\* Sadece 3TF51 üzerine takılabilir.



3UA61,3UA62

**3UW1 Serisi**

Çevre sıcaklığına uyumlu, kontaktör üzerine montaja uygun (3TB40 / 3TB41) (3TF30 / 3TF31) (3TF40 / 3TF41)

Boy:0	Termik Ayar Sahası (A)	Sipariş No	Birim Fiyatı TL	Min. Sipariş Adedi
	0.25-0.4	3UW1001-0E	189,00	1
	0.4-0.63	3UW1001-0G	189,00	1
	0.63-1	3UW1001-0J	189,00	1
	1-1.6	3UW1001-1A	189,00	1
	1.6-2.5	3UW1001-1C	189,00	1
	2.5-4	3UW1001-1E	189,00	1
	4-6.3	3UW1001-1G	189,00	1
	6.3-10	3UW1001-1J	189,00	1
	8-12.5	3UW1001-1K	189,00	1
	10-14.5	3UW1001-2S	189,00	1
Boy:1	4-6.3	3UW1301-1G	190,00	1
	6.3-10	3UW1301-1J	190,00	1
	10-16	3UW1301-2A	190,00	1
	16-25	3UW1301-2C	190,00	1



3UW10



3RB29..-



3RB2283-4AA1

Malzeme Cinsi	Boy	Termik Ayar Sahası (A)	Sipariş No	Birim Fiyatı TL	Min. Sipariş Adedi
---------------	-----	------------------------	------------	-----------------	--------------------

## ELEKTRONİK AŞIRI AKIM RÖLESİ 3RB29

Malzeme Cinsi	Boy	Termik Ayar Sahası (A)	Sipariş No	Birim Fiyatı TL	Min. Sipariş Adedi
Akım algılama modülleri	S00/S0	0.3...3	3RB2906-2BG1	884,00	1
	S00/S0	2.4...25	3RB2906-2DG1	894,00	1
	S2/S3	10...100	3RB2906-2JG1	972,00	1
	S6	20...200	3RB2956-2TG2	2.100,00	1
	S10/S12	63...630	3RB2966-2WH2	2.517,00	1
Değerlendirme modülü	-	-	3RB2283-4AA1	1.394,00	1
	Fonk. genişletme modülü				
Fonk. genişletme modülü					
Bağlantı kablosu					
Bağlantı kablosu					
Toprak kaçağı algılama			3RB2985-2CA1	175,00	1
	Top. kaçağı ve aşırı akım algılama		3RB2985-2CB1	129,00	1
S00/S0/S2/S3	-		3RB2987-2B	84,00	1
	S6/S10/S12		3RB2987-2D	107,00	1

Kombinasyon oluşturmak için 1 adet akım algılama modülü, 1 adet değerlendirme modülü ve 1 adet bağlantı kablosu seçmek gerekir. Fonksiyon genişletme modülü opsiyoneldir.

Malzeme Cinsi	Motor Gücü (kW)	Nominal Akım (A)	Boy	Sipariş No	Birim Fiyatı TL	Min. Sipariş Adedi
---------------	-----------------	------------------	-----	------------	-----------------	--------------------

## KOMPLE MONTAJLI SAĞ-SOL DÖNÜŞ KOMBİNASYONLARI

AC230 V



3RA23..

Malzeme Cinsi	Motor Gücü (kW)	Nominal Akım (A)	Boy	Sipariş No	Birim Fiyatı TL	Min. Sipariş Adedi
Mekanik Kilitleme ve bağlantı parçaları dahil	3	7	S00	3RA2315-8XB30-1AP0	372,00	1
	4	9	S00	3RA2316-8XB30-1AP0	400,00	1
	5.5	12	S00	3RA2317-8XB30-1AP0	472,00	1
	7.5	17	S0	3RA2325-8XB30-1AL2	672,00	1
	11	25	S0	3RA2326-8XB30-1AL2	843,00	1
	15	32	S0	3RA2327-8XB30-1AL2	1.129,00	1
	18.5	40	S2	3RA2335-8XB30-1AL2	1.373,00	1
	22	50	S2	3RA2336-8XB30-1AL2	1.673,00	1
	30	65	S2	3RA2337-8XB30-1AL2	2.246,00	1
	37	80	S3	3RA2345-8XB30-1AL2	2.803,00	1
	45	95	S3	3RA2346-8XB30-1AL2	3.432,00	1

## KOMPLE MONTAJLI YILDIZ ÜÇGEN KOMBİNASYONLARI

AC230 V



3RA24..

Malzeme Cinsi	Motor Gücü (kW)	Nominal Akım (A)	Boy	Sipariş No	Birim Fiyatı TL	Min. Sipariş Adedi
Zaman rölesi, bağlantı parçaları, bağlantı köprüleri dahildir. (Boy S2 ve S3'de montaj plakaları da dahildir. Boy S00'da mekanik kilitleme de dahildir.)	5.5	12	S00	3RA2415-8XF31-1AP0	1.274,00	1
	7.5	17	S00	3RA2416-8XF31-1AP0	1.409,00	1
	11	25	S00	3RA2417-8XF31-1AP0	1.529,00	1
	15/18.5	32/40	S0	3RA2425-8XF32-1AL2	1.888,00	1
	22	50	S0	3RA2426-8XF32-1AL2	2.288,00	1
	37	80	S2	3RA2435-8XF32-1AL2	3.032,00	1
	45	95	S2	3RA2436-8XF32-1AL2	3.286,00	1
	55	115	S2	3RA2437-8XF32-1AL2	3.718,00	1
	75	150	S3	3RA2445-8XF32-1AL2	4.290,00	1
	90	160	S3	3RA2446-8XF32-1AL2	5.720,00	1

Not: Komple montajlı kombinasyonlarda kullanılan tüm parçaların sipariş numaralarını arka sayfalardaki tablolarda bulabilirsiniz.

## SIRIUS BARA SİSTEM ÜRÜNLERİ

YENİ

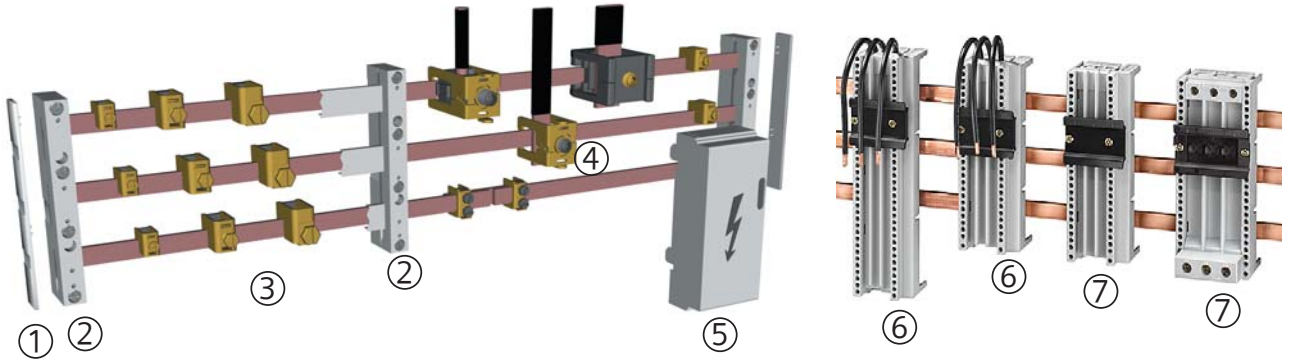

	Malzeme Cinsi	Sipariş No	Birim Fiyatı TL	Min. Sipariş Adedi	
①	Bara sonlandırıcı	60 mm'lik bara sistemleri için	8US1922-1AC00	36,00	10
②	Bara tutucusu	40 mm'lik bara sistemleri için	8US1903-3AB00	186,00	1
		60 mm'lik bara sistemleri için	8US1923-2AA01	186,00	10
③	Tek telli iletkenler için bağlantı klemensi				
	5 mm'lik bara kalınlığı için	1,5-16 mm <sup>2</sup>	8US1921-2AA00	10,40	100
		4-35 mm <sup>2</sup>	8US1921-2AB00	13,50	50
		16-70 mm <sup>2</sup>	8US1921-2AD00	17,70	50
		16-120mm <sup>2</sup>	8US1921-2AC00	43,00	50
	10 mm'lik bara kalınlığı için	1,5-16 mm <sup>2</sup>	8US1921-2BA00	20,00	100
		4-35 mm <sup>2</sup>	8US1921-2BB00	29,00	50
		16-70 mm <sup>2</sup>	8US1921-2BD00	34,00	50
		16-120mm <sup>2</sup>	8US1921-2BC00	45,00	50
④	Bara bağlantı klemensleri				
	10 mm'lik bara kalınlığı için	240 mm <sup>2</sup> kesitli kabloya kadar	8US1941-2AC00	122,00	6
		20mm x 5 mm'den 30mm x 10 mm'ye kadar	8US1941-2BB00	106,00	6
		2mm x 40 mm x 10 mm bara için	8US1941-2BA00	544,00	3
⑤	Enerji besleme parçası (kapağı ile birlikte)	60 mm'lik bara sistemleri için	8US1921-1AA00	312,00	1
⑥	Bara adaptörleri	Boy 00/50 En: 45 mm Boy: 121 mm	8US1051-5DJ07	113,00	1
	(40 mm'lik bara sistemleri için)	Boy 00/50 En: 55 mm Boy: 121 mm	8US1061-5DJ07	125,00	1
		Boy 00/50 En: 45 mm Boy: 139 mm	8US1051-5DK07	180,00	1
		Boy 00/50 En: 45 mm Boy: 182 mm	8US1051-5DM07	198,00	1
		Boy S2 En: 55 mm Boy: 139 mm	8US1061-5FK08	234,00	4
		Boy S2 En: 55 mm Boy: 182 mm	8US1061-5FM08	252,00	1
		Boy S2 En: 55 mm Boy: 242 mm	8US1061-5FP08	275,00	1
		Boy S3 En: 70 mm Boy: 182 mm	8US1111-4SM00	451,00	1
	Bara adaptörleri	Boy 00/50 En: 45 mm Boy: 182 mm	8US1251-5DM07	214,00	6
	(60 mm'lik bara sistemleri için)	Boy S2 En: 55 mm Boy: 182 mm	8US1261-5FM08	252,00	1
		Boy S2 En: 55 mm Boy: 242 mm	8US1261-5FP08	276,00	1
		Boy S3 En: 70 mm Boy: 182 mm	8US1111-4SM00	451,00	1
⑦	Cihaz tutucular	En: 45 mm Boy: 139 mm	8US1050-5AK00	157,00	1
	(40 mm'lik bara sistemleri için)	En: 55 mm Boy: 139 mm	8US1060-5AK08	157,00	1
		En: 45 mm Boy: 182 mm	8US1050-5AM00	158,00	1
		En: 55 mm Boy: 182 mm	8US1060-5AM00	182,00	1
	(60 mm'lik bara sistemleri için)	En: 45 mm Boy: 182 mm	8US1250-5AM00	166,00	1
		En: 55 mm Boy: 182 mm	8US1260-5AM00	182,00	1
		En: 55 mm Boy: 242 mm	8US1260-5AP00	214,00	1
	Bağlama kaması (iki taşıyıcıyı bağlamak için)		8US1998-1AA00	4,50	100

Malzeme Cinsi	Akım (A)	Sipariş No	Birim Fiyatı TL	Min. Sipariş Adedi
---------------	----------	------------	-----------------	--------------------

**İki Fazdan Kontrollü Tipler**

3RF24...-

İşletme gerilimi 48-600 V  
Kumanda gerilimi 4-30 V DC

10,5	3RF2410-1AB45	1.107,00	1
20	3RF2420-1AB45	1.225,00	1
30	3RF2430-1AB45	1.311,00	1
40	3RF2440-1AB45	1.484,00	1
50	3RF2450-1AB45	1.652,00	1

**İki Fazdan Kontrollü Tipler**

3RF2020-...

İşletme gerilimi 48-600 V  
Kumanda gerilimi 230 V AC

10,5	3RF2410-1AB55	1.159,00	1
20	3RF2420-1AB55	1.258,00	1
30	3RF2430-1AB55	1.361,00	1
40	3RF2440-1AB55	1.544,00	1
50	3RF2450-1AB55	1.716,00	1

**Soğutucusuz, Sıfır Noktasında Anahtarlayabilen Tip, Kare Tip**

3RF2120-...

İşletme gerilimi 24-240 V  
Kumanda gerilimi 24 V DC

20	3RF2020-1AA02	236,00	1
30	3RF2030-1AA02	237,00	1
50	3RF2050-1AA02	263,00	1
70	3RF2070-1AA02	314,00	1
90	3RF2090-1AA02	405,00	1

**Soğutucusuz, Sıfır Noktasında Anahtarlayabilen Tip**

3RF2120-...

İşletme gerilimi 24-240 V  
Kumanda gerilimi 24 V DC

20	3RF2120-1AA02	217,00	1
30	3RF2130-1AA02	229,00	1
50	3RF2150-1AA02	240,00	1
70	3RF2170-1AA02	297,00	1
90	3RF2190-1AA02	358,00	1

**Soğutucusuz, Sıfır Noktasında Anahtarlayabilen Tip**

3RF2330-...

İşletme gerilimi 230-460 V  
Kumanda gerilimi 24 V DC

20	3RF2120-1AA04	248,00	1
30	3RF2130-1AA04	255,00	1
50	3RF2150-1AA04	293,00	1
70	3RF2170-1AA04	335,00	1
90	3RF2190-1AA04	376,00	1

**Soğutuculu, Sıfır Noktasında Anahtarlayabilen Tip**

3RF2330-...

İşletme gerilimi 24-240 V  
Kumanda gerilimi 24 V DC

10,5	3RF2310-1AA02	343,00	1
20	3RF2320-1AA02	354,00	1
30	3RF2330-1AA02	384,00	1
40	3RF2340-1AA02	446,00	1
50	3RF2350-1AA02	461,00	1

**Soğutuculu, Sıfır Noktasında Anahtarlayabilen Tip**

3RF2340-...

İşletme gerilimi 230-460 V  
Kumanda gerilimi 24 V DC

10,5	3RF2310-1AA04	374,00	1
20	3RF2320-1AA04	392,00	1
30	3RF2330-1AA04	415,00	1
40	3RF2340-1AA04	483,00	1
50	3RF2350-1AA04	515,00	1

## 3RA6 SIRIUS KOMPAKT MOTOR ÇIKIŞLARI

Yol Verme Şekli	Motor Gücü kW	Elektronik Termik Açtırıcı Ayar Sahası (A)	Sipariş No	Birim Fiyatı TL	Min. Sipariş Adedi
-----------------	---------------	--	------------	-----------------	--------------------

## Direk yolverici 3RA61



3RA61...

- Direk Yol verme için kontaktör ve elektronik termik röle ve motor koruma fonksiyonlarına sahip kompakt yolverici
- 45 mm genişlik
- AC/DC 110...240V
- CLASS 10, CLASS 20 entegre edilmiş LED'ler
- Kaynamayan ana kontaklar
- Ömür bitiminde devre açma özelliği
- Güvenli açma Kategori 2 (EN954-1)

0,09	0,1...0,4	3RA6120-1AP32	1.225,00	1
0,37	0,32...1,25	3RA6120-1BP32	1.312,00	1
1,5	1...4	3RA6120-1CP32	1.426,00	1
5,5	3...12	3RA6120-1DP32	1.510,00	1
15	8...32	3RA6120-1EP32	2.277,00	1

## Sağ-sol dönüş yolverici 3RA62



3RA62...

- Sağ-sol dönüş için kontaktör ve elektronik termik röle ve motor koruma fonksiyonlarına sahip kompakt yolverici
- 90 mm genişlik
- AC/DC 110...240V
- CLASS 10, CLASS 20 entegre edilmiş LED'ler
- Kaynamayan ana kontaklar
- Ömür bitiminde devre açma özelliği
- Güvenli açma Kategori 2 (EN954-1)

0,09	0,1...0,4	3RA6250-1AP32	2.194,00	1
0,37	0,32...1,25	3RA6250-1BP32	2.228,00	1
1,5	1...4	3RA6250-1CP32	2.392,00	1
5,5	3...12	3RA6250-1DP32	2.662,00	1
15	8...32	3RA6250-1EP32	3.297,00	1

Malzeme Cinsi	Sipariş No	Birim Fiyatı TL	Min. Sipariş Adedi
---------------	------------	-----------------	--------------------

## 3RA6 SIRIUS KOMPAKT MOTOR ÇIKIŞLARI AKSESUARLARI

Yardımcı kontak blokları	1NO + NC	3RA6913-1A	85,00	1
	2NO	3RA6911-1A	85,00	1
	2NC	3RA6912-1A	85,00	1
Güç devresi besleme klemensi (Giriş ve çıkış için)		3RA6920-1A	109,00	1
Kumanda devresi besleme klemensi	3RA61 için 3RA62 için	3RA6920-1B	94,00	1
		3RA6920-1C	94,00	1

400V, 50/60 Hz AC 3 Faz'da Yolverebileceği Motor Güç Değeri	Aşırı Akım Koruma, Akım Ayar Aralığı - A	Sipariş No	Birim Fiyatı TL	Min. Sipariş Adedi
---	--	------------	-----------------	--------------------

## SIRIUS 3RM1 Standart Motor Yolverici, Direkt Yolverici Us=24VDC

YENİ

0...0,12	0,1 ... 0,5	3RM1001-1AA04*	1.149,00	1
0,09 ... 0,75	0,4 ... 2	3RM1002-1AA04*	1.149,00	1
0,55...3	1,6 ... 7	3RM1007-1AA04*	1.149,00	1

\*Son Dört Hanedeki "0" yerine kod "1" yazılarak (...-1AA14) Besleme Gerilimi Us= AC 110 ... 230 V 50/60 Hz; DC 110 V ürün aynı fiyattan sipariş edilebilir.

## SIRIUS 3RM1 Standart Motor Yolverici, Sağ-Sol Yolverici Us=24VDC

YENİ

0...0,12	0,1 ... 0,5	3RM1201-1AA04*	1.258,00	1
0,09 ... 0,75	0,4 ... 2	3RM1202-1AA04*	1.258,00	1
0,55...3	1,6 ... 7	3RM1207-1AA04*	1.258,00	1

\*Son Dört Hanedeki "0" yerine kod "1" yazılarak (...-1AA14) Besleme Gerilimi Us= AC 110 ... 230 V 50/60 Hz; DC 110 V ürün aynı fiyattan sipariş edilebilir.

## SIRIUS 3RM1 Emniyetli Motor Yolverici, Direkt Yolverici Us=24VDC

YENİ

0...0,12	0,1 ... 0,5	3RM1101-1AA04*	1.337,00	1
0,09 ... 0,75	0,4 ... 2	3RM1102-1AA04*	1.337,00	1
0,55...3	1,6 ... 7	3RM1107-1AA04*	1.337,00	1

\*Son Dört Hanedeki "0" yerine kod "1" yazılarak (...-1AA14) Besleme Gerilimi Us= AC 110 ... 230 V 50/60 Hz; DC 110 V ürün aynı fiyattan sipariş edilebilir.

## SIRIUS 3RM1 Emniyetli Motor Yolverici, Sağ-Sol Yolverici Us=24VDC

YENİ

0...0,12	0,1 ... 0,5	3RM1301-1AA04*	1.439,00	1
0,09 ... 0,75	0,4 ... 2	3RM1302-1AA04*	1.439,00	1
0,55...3	1,6 ... 7	3RM1307-1AA04*	1.439,00	1

\*Son Dört Hanedeki "0" yerine kod "1" yazılarak (...-1AA14) Besleme Gerilimi Us= AC 110 ... 230 V 50/60 Hz; DC 110 V ürün aynı fiyattan sipariş edilebilir.

## SIRIUS 3RM1 Opsiyonel Aksesuarlar

YENİ

Besleme terminali	3RM1920-1AA	63,00	1
Busbar koruma kapağı	3RM1910-6AA	11,00	10
2'li Busbar	3RM1910-1AA	57,00	1
3'lü Busbar	3RM1910-1BA	71,00	1
5'li Busbar	3RM1910-1DA	92,00	1
Cihaz bağlantı konnektörü	3ZY1212-2EA00	93,00	1
Ara bağlantı konnektörü (22,5m'lik boşluk olduğunda cihazlar arası bağlantıyı sağlar)	3ZY1212-2AB00	86,00	1
Cihaz sonlandırma terminali (en sağdaki modüle takılır)	3ZY1212-2FA00	100,00	1
Cihaz mühürleme ön şeffaf kapak	3ZY1321-2AA00	18,00	1
Sigorta modülü, busbar ya da raya monte (3x3NW6007-1 sigorta dahil)	3RM1932-1AB	571,00	1
Sigorta modülü busbara montaj adaptörü	8US1216-0AS00	250,00	1
Sigorta modülü raya montaj adaptörü	8US1716-0RK00	351,00	1



3RM10... - 3RM12



3RM11... - 3RM13



3RM1920-1AA



3RM1910-6AA



3RM1910-1DA



3RM1932-1AB

8US1716-0RK00

## Notlar:

- 1- 3RM1 modüller yan yana monte edildiğinde ideal çalışma sıcaklığı -25°C / +40°C arasındadır. Ek önlemler alınarak (Cihazlar arası 22,5mm'lik boşluklar bırakılarak) üst sıcaklık değeri +60°C'ye kadar yükseltilebilir.
- 2- 3RM1 konfigürasyonu ([www.siemens.com/sirius/configurators](http://www.siemens.com/sirius/configurators)) linki üzerinden ulaşabileceğiniz tool ile yapılabilir.
- 3- Cihaz bağlantı konnektörleri sadece Us=24VDC versiyon ile uyumludur.

## ET200SP Motor Yolvericiler Ürün Seçim

YENİ

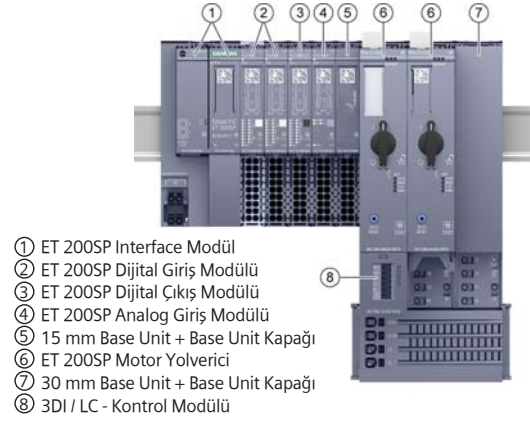
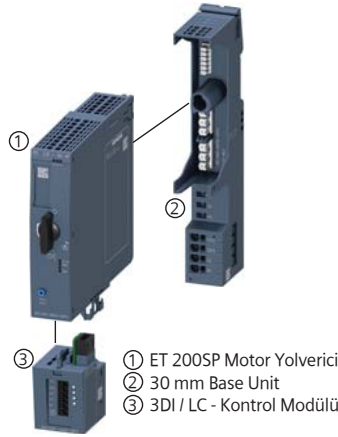

Açıklama	Motor Gücü Maks. kW	Nominal Akım (A)	Sipariş No	Birim Fiyatı TL	Min. Sipariş Adedi
----------	---------------------	------------------	------------	-----------------	--------------------

## Direkt Motor Yolvericiler



3RK1308-0BD00-0CP0

0,25	0,3..1	3RK1308-0AB00-0CP0	1.747,00	1
1,10	0,9..3	3RK1308-0AC00-0CP0	1.803,00	1
4,0	2,8..9	3RK1308-0AD00-0CP0	1.915,00	1
5,5	4..12	3RK1308-0AE00-0CP0	2.503,00	1

## Sağ-Sol Motor Yolvericiler

0,25	0,3..1	3RK1308-0BB00-0CP0	2.288,00	1
1,10	0,9..3	3RK1308-0BC00-0CP0	2.354,00	1
4,0	2,8..9	3RK1308-0BD00-0CP0	2.457,00	1
5,5	4..12	3RK1308-0BE00-0CP0	2.989,00	1

## Emniyetli Direkt Motor Yolvericiler



3RK1308-0DE00-0CP0

0,25	0,3..1	3RK1308-0CB00-0CP0	2.354,00	1
1,10	0,9..3	3RK1308-0CC00-0CP0	2.457,00	1
4,0	2,8..9	3RK1308-0CD00-0CP0	2.569,00	1
5,5	4..12	3RK1308-0CE00-0CP0	3.185,00	1

## Emniyetli Sağ-Sol Motor Yolvericiler

0,25	0,3..1	3RK1308-0DB00-0CP0	3.054,00	1
1,10	0,9..3	3RK1308-0DC00-0CP0	3.166,00	1
4,0	2,8..9	3RK1308-0DD00-0CP0	3.278,00	1
5,5	4..12	3RK1308-0DE00-0CP0	3.857,00	1

## Base Unit



3RK1908-0AP00-0CP0

500VAC beslemeli ve 24VDC kontrol girişli	3RK1908-0AP00-0APO	870,00	1
500VAC beslemeli	3RK1908-0AP00-0CPO	822,00	1
24VDC kontrol girişli	3RK1908-0AP00-0BPO	764,00	1
Besleme girişsiz	3RK1908-0AP00-0DPO	658,00	1
500VAC beslemeli ve F-DI girişli (Emniyetli motor yolvericiler için)	3RK1908-0AP00-0EPO	990,00	1
F-DI girişli (Emniyetli motor yolvericiler için)	3RK1908-0AP00-0FPO	929,00	1

## Aksesuarlar



3RK1908-1AA00-0BPO



3RK1908-1CA00-0BPO

3DI / LC kontrol modülü	3RK1908-1AA00-0BPO	436,00	1
Boş Base Unit koruma kapağı 30 mm	3RK1908-1CA00-0BPO	136,00	1
Besleme hattı koruma kapağı	3RK1908-1DA00-2BPO	242,00	10
Base Unit mekanik sabitleme elemanı	3RK1908-1EA00-1BPO	145,00	5
Fan	3RW4928-8VB00	310,00	1



3RW52

## 3RW52 SERİSİ SIRIUS YENİ NESİL SOFTSTARTERLER

YENİ

## Direk ve Kök3 Bağlantı ile Yolverme

- Anma gerilimi 200-480
- 110-250V AC Kumanda Gerilimi
- Entegre edilmiş by-pass Kontaktörü
- Entegre edilmiş cihaz koruması, motor aşırı yük koruması, durum ve arıza uyarıları
- 3 faz kontrollü
- Analog çıkış
- Profinet-Profibus-Modbus haberleşme imkanı
- Genel motor uygulamalarına uygun
- IE3/IE4 ready

Motor Gücü (kW)	Nominal Akım (A)	Sipariş No	Birim Fiyatı TL	Min. Sipariş Adedi
5,5	13	3RW5213-1AC14	4.300,00	1
7,5	18	3RW5214-1AC14	4.700,00	1
11	25	3RW5215-1AC14	5.200,00	1
15	32	3RW5216-1AC14	5.550,00	1
18,5	38	3RW5217-1AC14	6.390,00	1
22	47	3RW5224-1AC14	7.900,00	1
30	63	3RW5225-1AC14	8.200,00	1
37	77	3RW5226-1AC14	8.520,00	1
45	93	3RW5227-1AC14	10.200,00	1
55	113	3RW5234-6AC14	11.500,00	1
75	143	3RW5235-6AC14	13.200,00	1
90	171	3RW5236-6AC14	17.000,00	1
110	210	3RW5243-6AC14	17.900,00	1
132	250	3RW5244-6AC14	19.900,00	1
160	315	3RW5245-6AC14	26.100,00	1
200	370	3RW5246-6AC14	30.400,00	1
250	470	3RW5247-6AC14	33.000,00	1
315	570	3RW5248-6AC14	40.900,00	1



3RW55

## 3RW55 SERİSİ SIRIUS YENİ NESİL SOFTSTARTERLER

YENİ

## Direk ve Kök3 Bağlantı ile Yolverme

- Anma gerilimi 200-480
- 110-250V AC Kumanda Gerilimi
- Entegre edilmiş by-pass Kontaktörü
- Entegre edilmiş cihaz koruması, motor aşırı yük koruması, durum ve arıza uyarıları
- 3 faz kontrollü
- Analog çıkış
- Profinet-Profibus-Modbus haberleşme imkanı
- Ağır şartlara uygun
- Akıllı, renkli display
- Dönüş moment kontrolü
- IE3/IE4 ready

Motor Gücü (kW)	Nominal Akım (A)	Sipariş No	Birim Fiyatı TL	Min. Sipariş Adedi
5,5	13	3RW5513-1HA14	5.800,00	1
7,5	18	3RW5514-1HA14	6.500,00	1
11	25	3RW5515-1HA14	7.200,00	1
15	32	3RW5516-1HA14	8.000,00	1
18,5	38	3RW5517-1HA14	9.200,00	1
22	47	3RW5524-1HA14	11.400,00	1
30	63	3RW5525-1HA14	11.850,00	1
37	77	3RW5526-1HA14	12.250,00	1
45	93	3RW5527-1HA14	14.700,00	1
55	113	3RW5534-6HA14	16.600,00	1
75	143	3RW5535-6HA14	19.000,00	1
90	171	3RW5536-6HA14	24.800,00	1
110	210	3RW5543-6HA14	25.700,00	1
132	250	3RW5544-6HA14	28.600,00	1
160	315	3RW5545-6HA14	37.500,00	1
200	370	3RW5546-6HA14	43.700,00	1
250	470	3RW5547-6HA14	47.400,00	1
315	570	3RW5548-6HA14	58.800,00	1



PROFIBUS Modülü

PROFIBUS Komünikasyon modülü

3RW52 ve 3RW55'e uygun	3RW5980-0CP00	1.970,00	1
------------------------	---------------	----------	---

PROFINET Komünikasyon modülü

3RW52 ve 3RW55'e uygun	3RW5980-0CS00	1.970,00	1
------------------------	---------------	----------	---

MODBUS Komünikasyon modülü

3RW52 ve 3RW55'e uygun	3RW5980-0CT00	1.970,00	1
------------------------	---------------	----------	---

HMI modülü standart tip

3RW52'ye uygun	3RW5980-0HS00	700,00	1
----------------	---------------	--------	---

HMI modülü bağlantı kablosu

3RW52'ye uygun	3UF7931-0AA00-0	70,00	1
----------------	-----------------	-------	---



Standart HMI Modülü

NOT : SIRIUS Softstarter kullanıldığında köprüleme amaçlı ilave bir by-pass kontaktörüne gerek yoktur. Çift yönlü motor uygulamaları için şirketimizle görüşülmesini rica ederiz.

Tablodaki güç değerleri CLASS 10A termik açma sınıfına göre düzenlenmiştir. Ağır yol alma şartlarında (CLASS 20 / CLASS 30) cihaz seçimi için şirketimize danışınız.



Malzeme Cinsi	Motor Gücü (kW)	Nominal Akım (A)	Sipariş No	Birim Fiyatı TL	Min. Sipariş Adedi
---------------	-----------------	------------------	------------	-----------------	--------------------

## SIRIUS SOFTSTARTER

## Direk Bağlantı ile Yumuşak Yol Verme



3RW30..-1BB14

- Anma gerilimi 200-480 V ( $\pm\%10$ )
- İki ayrı ayar potansiyometresi
  - Gerilim rampası ayarı
  - Kalkış süresi ayarı 0-20 s
- 110-230V AC/DC, Kumanda Gerilimi
- Yol alma ihbar LED'i, 1 NO ihbar kontağı
- Entegre edilmiş by-pass kontakları
- SIRIUS'a uygunluk

1.5	3.6	3RW3013-1BB14	988,00	1
3	6.5	3RW3014-1BB14	1.149,00	1
4	9	3RW3016-1BB14	1.305,00	1
5.5	12.5	3RW3017-1BB14	1.477,00	1
7.5	17.6	3RW3018-1BB14	1.726,00	1
11	25	3RW3026-1BB14	1.955,00	1
15	32	3RW3027-1BB14	2.278,00	1
18.5	38	3RW3028-1BB14	2.650,00	1
22	45	3RW3036-1BB14	3.460,00	1
30	63	3RW3037-1BB14	4.175,00	1
37	72	3RW3038-1BB14	4.985,00	1
45	80	3RW3046-1BB14	5.575,00	1
55	106	3RW3047-1BB14	6.220,00	1

NOT : SIRIUS Softstarter kullanıldığında köprüleme amaçlı ilave bir by-pass kontaktörüne gerek yoktur. Çift yönlü motor uygulamaları için şirketimizle görüşülmesini rica ederiz.

NOT: 24V AC kumanda gerilimli cihazların kodu ...-1BB04 olarak yazılmalıdır. Bu ürünlerin fiyatları ...-1BB14 kodlu aynı güçteki ürünlerle aynıdır.



3RW40..-1BB14

## SIRIUS-SOFTSTARTER BOY S6-S12

## Direk Bağlantı ile Yumuşak Yol Verme

- Anma gerilimi 200-460 V ( $\pm\%10$ )
- Dört ayrı ayar potansiyometresi
  - Gerilim rampası ayarı
  - Akım sınırlama
  - Duruş süresi ayarı 0-20 s
  - Kalkış süresi ayarı
- 110-230V AC/DC, Kumanda Gerilimi (3RW4055'e kadar)
- 230V AC, Kumanda gerilimi 3RW4055'den itibaren
- Entegre edilmiş by-pass Kontakları
- Entegre edilmiş cihaz koruması, motor aşırı yük koruması, durum ve arıza uyarıları

5,5	12,5	3RW4024-1BB14	2.040,00	1
11	25	3RW4026-1BB14	2.340,00	1
15	32	3RW4027-1BB14	2.780,00	1
18,5	38	3RW4028-1BB14	3.490,00	1
22	45	3RW4036-1BB14	4.090,00	1
30	63	3RW4037-1BB14	5.030,00	1
37	72	3RW4038-1BB14	5.700,00	1
45	80	3RW4046-1BB14	6.400,00	1
55	106	3RW4047-1BB14	6.900,00	1
75	134	3RW4055-6BB44	8.400,00	1
90	162	3RW4056-6BB44	10.400,00	1
132	230	3RW4073-6BB44	11.600,00	1
160	280	3RW4074-6BB44	12.900,00	1
200	356	3RW4075-6BB44	15.100,00	1
250	432	3RW4076-6BB44	19.600,00	1

NOT : SIRIUS Softstarter kullanıldığında köprüleme amaçlı ilave bir by-pass kontaktörüne gerek yoktur. Çift yönlü motor uygulamaları için şirketimizle görüşülmesini rica ederiz.

Tablodaki güç değerleri CLASS 10 termik açma sınıfına göre düzenlenmiştir. Ağır yol alma şartlarında (CLASS 20 / CLASS 30) cihaz seçimi için şirketimize danışınız.

NOT: 55kW'a kadar cihazlarda 24V AC kumanda gerilimli cihazların kodu ...-1BB04 olarak yazılmalıdır. Bu ürünlerin fiyatları ...-1BB14 kodlu aynı güçteki ürünlerle aynıdır.



3RW40..-6BB44



3RW44...-



Malzeme Cinsi	Motor Gücü (kW)	Nominal Akım (A)	Sipariş No	Birim Fiyatı TL	Min. Sipariş Adedi
---------------	-----------------	------------------	------------	-----------------	--------------------

## 3RW44 SIKOSTART SOFTSTARTER

## AC Motor Yumuşak Kalkış ve Duruş Cihazları : Direk ve Kök 3 Bağlantı ile Yumuşak Yol Verme

• Dönüş moment kontrolü	15(22)	29(50)	3RW4422-1BC44	6.940,00	1
• Grafik ekran display (LCD)	18,5(30)	36(62)	3RW4423-1BC44	7.990,00	1
• Haberleşme özelliği	25(45)	47(81)	3RW4424-1BC44	9.980,00	1
• Entegre edilmiş motor aşırı yük ve cihaz koruması	30(55)	57(99)	3RW4425-1BC44	10.280,00	1
• Standart ve kök 3 bağlantı	37(75)	77(133)	3RW4426-1BC44	10.650,00	1
• Entegre edilmiş köprüleme kontağı	45(90)	93(161)	3RW4427-1BC44	12.770,00	1
• Pompa kalkış ve duruşuna uygun	55(110)	113(196)	3RW4434-6BC44	14.430,00	1
• Entegre edilmiş fren fonksiyonu, hata ve durum uyarıları	75(132)	134(232)	3RW4435-6BC44	16.510,00	1
• Kompakt yapı	90(160)	162(281)	3RW4436-6BC44	21.620,00	1
	110(200)	203(352)	3RW4443-6BC44	22.390,00	1
	132(250)	250(433)	3RW4444-6BC44	24.880,00	1
	160(315)	313(542)	3RW4445-6BC44	32.630,00	1
	200(355)	356(617)	3RW4446-6BC44	38.040,00	1
	250(400)	432(748)	3RW4447-6BC44	41.240,00	1
	315(560)	551(954)	3RW4453-6BC44	51.100,00	1
	355(630)	615(1065)	3RW4454-6BC44	61.700,00	1
	400(710)	693(1200)	3RW4455-6BC44	66.200,00	1
	450(800)	780(1351)	3RW4456-6BC44	74.900,00	1
	500(900)	880(1524)	3RW4457-6BC44	88.500,00	1
	560(1000)	970(1680)	3RW4458-6BC44	91.200,00	1
	630(1100)	1076(1864)	3RW4465-6BC44	97.100,00	1
	710(1200)	1214(2103)	3RW4466-6BC44	107.100,00	1

Standart Tiplerimiz Pompa versiyonu için de uygundur. Diğer motor güçleri için şirketimizle görüşülmesini rica ederiz.

PROFIBUS Komünikasyon modülü

(Tüm 3RW44 Cihazlara uygun) 3RW4900-OKC00 3.030,00 1

PROFINET Komünikasyon modülü

(Tüm 3RW44 Cihazlara uygun) 3RW4900-ONC00 3.400,00 1

Normal yol alma sınıfı dışında olan (CLASS 10 üzeri), atalet momenti yüksek olan uygulamalarda (Kırma-eleme, değirmen, fan uygulamaları) bir üst güç değerindeki cihaz seçilmelidir.

Not : Parantez içerisindeki değerler kök 3 bağlantı uygulandığında geçerlidir, 3RW44 EI kitabı için :

[http://cache.automation.siemens.com/dnl/TEwNzkzAAAA\\_21772518\\_HB/5352195-](http://cache.automation.siemens.com/dnl/TEwNzkzAAAA_21772518_HB/5352195-)

## SIMOCODE - PRO Sistem Görünüm ve Özellikler

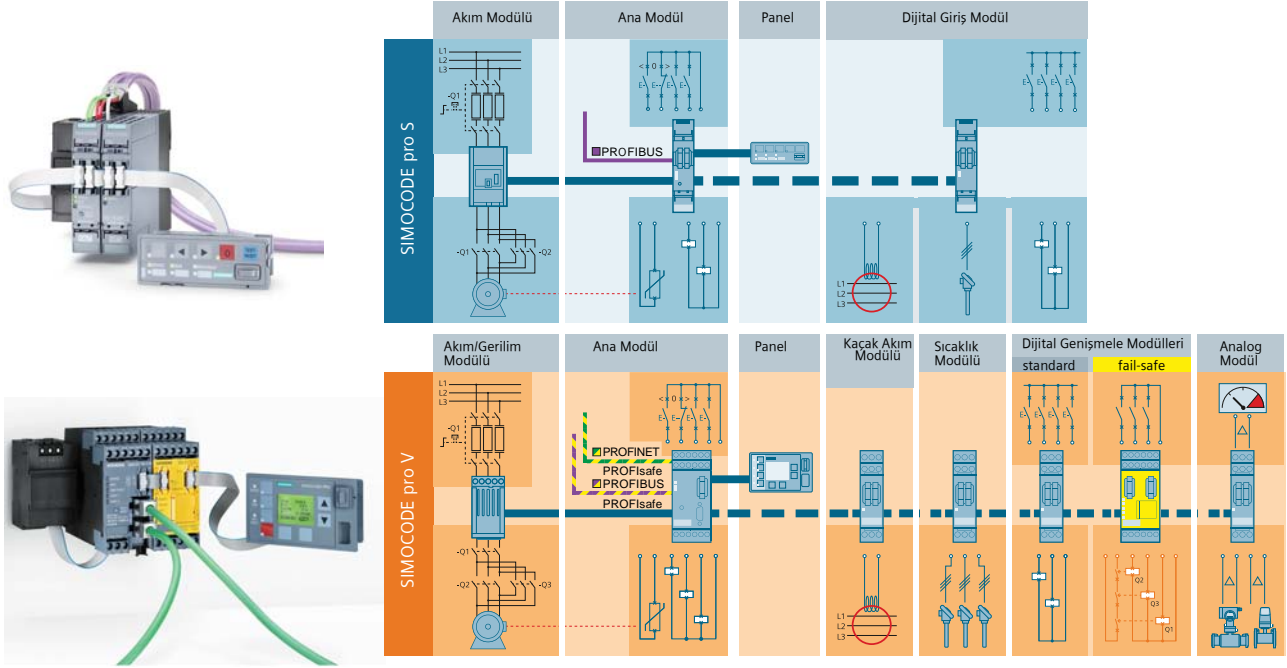

## Simocode Pro

SIMOCODE pro, sabit hızlı motorların yönetim ve kontrolü için esnek ve modüler bir sistem sunar. SIMOCODE mühendislik istasyonu ve motor yol verme devresi arası ihtiyaç duyulan bağlantıyı ve haberleşme ihtiyacını optimize eder. Kurulum, devreye alma, operasyon ve bakımda işletmelere önemli maliyet tasarrufu sağlar.

## Cihaz Serileri

- SIMOCODE pro C, Kompakt sistem, direkt yol verme, sağ-sol yol verme gibi motor yol verme uygulamalarında kullanıma uygundur.
- SIMOCODE pro S – Akıllı kontrol sistemi, direkt yol verme, sağ-sol yol verme, yıldız-üçgen yol verme, yumuşak yol verme gibi uygulamalar için motor kontrol ve yönetimi sağlar. İhtiyaç durumunda yanına ilave edilebilen multi fonksiyon modülü ile ek dijital giriş/çıkış, kaçak akım ve sıcaklık izleme fonksiyonlarını da izleme özelliğine sahiptir.
- SIMOCODE pro V – Gelişmiş kontrol sistemi, direkt yol verme, sağ-sol yol verme, yıldız-üçgen yol verme, yumuşak yol verme gibi uygulamalar için motor kontrol ve yönetimi sağlar. İhtiyaca göre sisteme dijital giriş/çıkış modülleri, emniyetli giriş/çıkış modülü, sıcaklık modülü, kaçak akım modülü ve analog giriş-çıkış modülü gibi ek modüller eklenebilir.

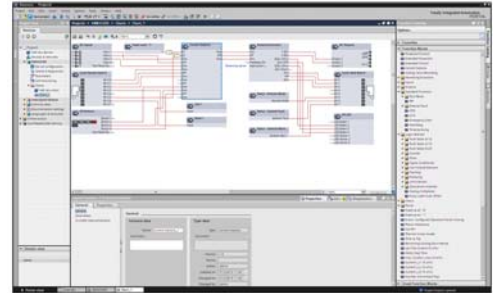

SIMOCODE ES TIA V 15

## Özellikler

- Elektronik Aşırı yük koruma (CLASS 5 - 40)
- Termistör motor koruma
- Faz hatası / Fazlarda Asimetri
- Blokaj Koruma
- Motor akımı için ayarlanabilir izleme değerleri
- Voltaj ve Güç İzleme
- Güç Faktörü İzleme
- Toprak Hatası İzleme
- Sıcaklık İzleme, ör: PT100/PT1000
- Motor çalışma zamanı, duruş zamanı, kalkış sayısı izleme

## Faydalar

- PROFIBUS DP, PROFINET, Modbus RTU veya OPC UA üzerinden haberleşme sayesinde PLC ve Motor Yolverici arası kablolama ihtiyacını minimuma indirir.
- Operasyon, servis ve diagnostik bilgilerin sürekli olarak okunması sayesinde sahanın sorunsuz işletilmesine katkı sağlar. Bakım ve servis dostudur.
- Modüler yapısı sayesinde her işletmenin özel ihtiyaçlarına uygun olarak genişletilebilir.
- Yer ve zaman ihtiyacını minimuma indirir.
- Esnek programlanabilir yapısı sayesinde ek komponent ve kablolama ihtiyaçlarını azaltır.

Malzeme Cinsi	Sipariş No.	Birim Fiyatı TL
---------------	-------------	-----------------

## Ana Modüller

## PROFIBUS Haberleşme

Simocode Pro C - 110..240V AC / DC  
Simocode Pro S - 24V DC  
Simocode Pro S - 110..240V AC / DC  
Simocode Pro V - 24V DC  
Simocode Pro V - 110..240VAC / DC

3UF7000-1AU00-0	2.303,00
3UF7020-1AB01-0	2.273,00
3UF7020-1AU01-0	1.868,00
3UF7010-1AB00-0	3.601,00
3UF7010-1AU00-0	3.181,00

## PROFINET Haberleşme

Simocode Pro V PN - 24V DC  
Simocode Pro V PN - 110..240V AC / DC

3UF7011-1AB00-0	4.201,00
3UF7011-1AU00-0	3.706,00

## Modbus RTU Haberleşme

Simocode Pro V Modbus RTU - 24V DC  
Simocode Pro V Modbus RTU - 110..240V AC / DC

3UF7012-1AB00-0	3.601,00
3UF7012-1AU00-0	3.181,00

## EtherNet / IP Haberleşme

Simocode Pro V EtherNet / IP - 24V DC  
Simocode Pro V EtherNet / IP - 110..240V AC / DC

3UF7013-1AB00-0	3.953,00
3UF7013-1AU00-0	3.488,00

## Akım Ölçme Modülleri

0.3 .. 3A  
2.4..25A  
10..100A  
20..200A  
63..630A

3UF7100-1AA00-0	664,00
3UF7101-1AA00-0	697,00
3UF7102-1AA00-0	766,00
3UF7103-1AA00-0	1.486,00
3UF7104-1BA00-0	1.703,00

## Akım/Gerilim Ölçme Modülleri (SIMOCODE Pro V için)

0.3..3A - 690 V'a kadar  
2.4..25A - 690 V'a kadar  
10..100A - 690 V'a kadar  
20..200A - 690 V'a kadar  
63..630A - 690 V'a kadar

3UF7110-1AA00-0	1.396,00
3UF7111-1AA00-0	1.418,00
3UF7112-1AA00-0	1.448,00
3UF7113-1AA00-0	2.198,00
3UF7114-1BA00-0	2.438,00

## İkinci Nesil Akım/Gerilim Ölçme Modülleri (SIMOCODE Pro V için)\*

0.3..4A - 690 V'a kadar  
3..40A - 690 V'a kadar  
10..115A - 690 V'a kadar  
20..200A - 690 V'a kadar  
63..630A - 690 V'a kadar

3UF7110-1AA01-0	1.306,00
3UF7111-1AA01-0	1.328,00
3UF7112-1AA01-0	1.351,00
3UF7113-1AA01-0	2.056,00
3UF7114-1BA01-0	2.281,00

\* İkinci Nesil Akım/Gerilim ölçme modülleri SIMOCODE Pro V PROFIBUS E15, Pro V PN E10 ve Pro V EtherNet/IP E01, Pro V Modbus RTU E02 versiyon ve sonrası ürünlerde kullanılabilir.

## Genişleme Modülleri

## SIMOCODE Pro S Genişleme Modülleri

Multifonksiyonel modül 24 V DC  
Multifonksiyonel modül 110..240 V AC / DC

3UF7600-1AB01-0	1.351,00
3UF7600-1AU01-0	1.351,00

## SIMOCODE Pro V Genişleme Modülleri

Dijital genişleme modülü 24 V DC  
Dijital genişleme modülü 110..240 V AC/DC  
Analog genişleme modülü  
Kaçak akım modülü (3UL23 akım trafosu ile)  
Sıcaklık Modülü  
DM-F Local emniyetli genişleme modülü 24 V DC  
DM-F PROFISAFE emniyetli genişleme modülü 24 V DC

3UF7300-1AB00-0	1.013,00
3UF7300-1AU00-0	1.013,00
3UF7400-1AA00-0	1.696,00
3UF7510-1AA00-0	1.073,00
3UF7700-1AA00-0	1.426,00
3UF7320-1AB00-0	1.988,00
3UF7330-1AB00-0	2.656,00



3UF7020-1AU01-0



3UF7011-1AU00-0



3UF7100-1AA00-0



3UF7114-1BA00-0



3UF7110-1AA01-0



3UF7300-1AU00-0

Malzeme Cinsi	Sipariş No.	Birim Fiyatı TL
---------------	-------------	-----------------

## Modüller Arası Bağlantı Kabloları



0.025 m yassı kablo	3UF7930-0AA00-0	65,00
0.1 m yassı kablo	3UF7931-0AA00-0	65,00
0.3 m yassı kablo	3UF7935-0AA00-0	86,00
0.5 m yassı kablo	3UF7932-0AA00-0	100,00
1.0 m yuvarlak kablo	3UF7937-0BA00-0	214,00
2.5 m yuvarlak kablo	3UF7933-0BA00-0	238,00



## Operatör Paneller

Operatör Paneli	3UF7200-1AA00-0	1.373,00
Operatör Paneli Titanyum Gri	3UF7200-1AA01-0	1.328,00
Gösterge Paneli*	3UF7210-1AA00-0	2.266,00
Gösterge Paneli Titanyum Gri*	3UF7210-1AA01-0	2.191,00

\* Sadece SIMOCODE Pro V, Pro V PN ve Pro V Modbus RTU ile kullanılabilir.

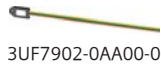

## Aksesuarlar

## Hafıza Modülü

Initialization module (Panoya montaj)

3UF7902-0AA00-0	358,00
-----------------	--------

## Initialization Modül Y Bağlantı Kablosu

0,1 - 1,0 m

0,5 - 1,0 m

1,0 - 1,0 m

3UF7931-0CA00-0	251,00
-----------------	--------

3UF7932-0CA00-0	287,00
-----------------	--------

3UF7937-0CA00-0	402,00
-----------------	--------

## Diğer Aksesuarlar

Pano dışından bağlanma adaptörü

Profibus adresleme konnektörü

PRO S PROFIBUS kablosu ekran bağlama ve destek terminali

3UF7920-0AA00-0	130,00
-----------------	--------

3UF7910-0AA00-0	386,00
-----------------	--------

3UF7960-0AA00-0	305,00
-----------------	--------



## PC Bağlantı Kabloları

PC bağlantı kablosu USB

3UF7941-0AA00-0	706,00
-----------------	--------

## Yazılım

SIMOCODE ES / TIA V15 Combo Lisans - Standard

SIMOCODE ES / TIA V15 Combo Lisans - Premium

3ZS1322-5CC13-0YA5	4.921,00
--------------------	----------

3ZS1322-6CC13-0YA5	8.251,00
--------------------	----------





3RK7243-2AA30-0XB0



3RK7137-6SA00-0BC1



6GK1 415-2BA10



3RX9501-0BA00



3RX9010-0AA00



3RK1904-2AB02

3RK1901-1NN10  
3RK1901-1NR21

3RK1901-1NR10



3RK1902-4BA00-5AA0

Malzeme Cinsi	Sipariş No.	Birim Fiyatı TL	Min. Sipariş Adedi
---------------	-------------	-----------------	--------------------

## AS-Interface Haberleşme Modülleri

## S7-1200 Master

CM 1243-2	3RK7243-2AA30-0XB0	3.195,00	1
-----------	--------------------	----------	---

## ET 200SP Master

CM AS-I Master ST (Base Unit ayrıca sipariş edilmelidir)*	3RK7137-6SA00-0BC1	4.056,00	1
F-CM AS-I Safety ST (Base Unit ayrıca sipariş edilmelidir)**	3RK7136-6SC00-0BC1	2.934,00	1

\* Base Unit-BU20-P6+A2+4D (6ES7193-6BP20-0DC0) Otomasyon listesinden sipariş edilmelidir.

\*\* Base Unit-BU20-P6+A2+4B (6ES7193-6BP20-0BC1) Otomasyon listesinden sipariş edilmelidir.

## AS-I Link Modülleri

DP/AS-I Link Advanced, tekli master	6GK1415-2BA10	6.032,00	1
DP/AS-I Link Advanced, çiftli master	6GK1415-2BA20	7.825,00	1
IE/AS-I Link, tekli master	6GK1411-2AB10	7.390,00	1
IE/AS-I Link, çiftli master	6GK1411-2AB20	9.749,00	1

## Data Decoupling Modüller

AS-I Master CM 1243-2 için giriş: 24V DC / çıkış: 30V DC	3RK7271-1AA30-0AA0	853,00	1
1x4A tekli Data Decoupling Modülü	3RK1901-1DE12-1AA0	853,00	1

## AS-I Güç Kaynakları

Giriş: AC 120 /230 V - Çıkış: 3A	3RX9501-0BA00	2.159,00	1
Giriş: 24V DC - Çıkış: 3A	3RX9501-1BA00	3.665,00	1
Giriş: AC 120 /230 V - Çıkış: 5A	3RX9502-0BA00	2.794,00	1
Giriş: AC 120 /230 V - Çıkış: 8A	3RX9503-0BA00	4.091,00	1

## AS-I Kablolar

AS-I sarı kablo , 100 m	3RX9010-0AA00	1.854,00	1
AS-I siyah kablo (DC 24 V), 100 m	3RX9020-0AA00	2.203,00	1

## AS-I Adresleme Cihazı

3RK1904-2AB02	3.325,00	1
---------------	----------	---

## AS-I Aksesuarlar

Extension plug (As-I hattını 200 m'e kadar uzatmak için kullanılır)	3RK1901-1MX02	770,00	1
AS-I kablosu dağıtıcı eleman	3RK1901-2NN10	168,00	1
AS-I / M12 dallandırıcı eleman (taşıma kapasitesi 4A)	3RK1901-2NR10	168,00	1
AS-I / M12 dallandırıcı eleman 1m kablolu	3RK1901-2NR11	181,00	1
AS-I ve Uaux / M12 dallandırıcı eleman 1m kablolu	3RK1901-2NR21	329,00	1
AS-I / M12 dallandırıcı eleman (taşıma kapasitesi 2A)	3RX9801-0AA00	103,00	1
M12 düz konnektör 5 kutup vidalı bağlantı (Maks. 0.75 mm <sup>2</sup> )	3RK1902-4BA00-5AA0	120,00	1
AS-I kablo sonlandırıcı, IP 67	3RK1901-1MN00	30,00	10
Montaj plakası sonlandırıcı	3RK1902-0AR00	9,00	5
IP 67 modül boş M12 girişler için koruyucu kapak	3RK1901-1KA00	8,00	10

Malzeme Cinsi	Sipariş No.	Birim Fiyatı TL
---------------	-------------	-----------------

## Pano İçi Slave Modüller, IP20



3RK2400-2CE00-2AA2

## 17,55 mm: Slave Tipi A/B

YENİ

4DI 2-kablolu bağlantı

3RK2200-0CE00-2AA2

744,00

## 22,5 mm: Slave Tipi A/B

YENİ

4DI 3-kablolu bağlantı

3RK2200-2CE00-2AA2

932,00

4DI / 4DO Röle çıkış 3-kablolu bağlantı

3RK2402-2CE00-2AA2

1.271,00

4DI / 4DO 2A yarı iletken çıkış 3-kablolu bağlantı

3RK2400-2CE00-2AA2

1.210,00

## K45 Saha Tipi Slave Modüller, IP67

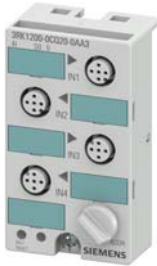

3RK2200-0CQ20-0AA3

## Slave Tipi A/B

4DI\*

3RK2200-0CQ20-0AA3

984,00

3DO (1A)\*

3RK2100-1EQ20-0AA3

1.088,00

2DI / 2DO (2A)\*

3RK2400-1BQ20-0AA3

1.115,00

## Slave Tipi Standart

4DI\*

3RK1200-0CQ20-0AA3

906,00

4DO (1A)\*

3RK1100-1CQ20-0AA3

1.088,00

## K45 Montaj Plakası

Duvara montaj

3RK1901-2EA00

71,00

Standart raya montaj

3RK1901-2DA00

73,00

\*K45 montaj plakası dahil değildir. Ayrıca sipariş edilebilir.

## K60 Saha Tipi Slave Modüller, IP67



3RK2400-1DQ00-0AA3

## Dijital I/O Modülleri Slave Tipi A/B

8DI\*\*

3RK2200-0DQ00-0AA3

1.889,00

4DI / 4DO (2A)\*\*

3RK2400-1DQ00-0AA3

1.550,00

4DI / 3DO (2A)\*\*

3RK2400-1FQ03-0AA3

1.541,00

## Dijital I/O Modülleri Slave Tipi Standart

8DI\*\*

3RK1200-0DQ00-0AA3

1.802,00

4DI / 4DO (2A)\*\*

3RK1400-1DQ00-0AA3

1.480,00

## Analog Modüller: Slave Tipi A/B

2AI - 4..20 mA /  $\pm 20$  mA\*\*

3RK2207-1BQ50-0AA3

2.159,00

2AI -  $\pm 10$  V / 1..5 V\*\*

3RK2207-2BQ50-0AA3

2.159,00

## Analog Modüller: Slave Tipi Standart

2AI - 4..20 mA /  $\pm 20$  mA\*\*

3RK1207-1BQ40-0AA3

2.046,00

2AI -  $\pm 10$  V / 1..5 V\*\*

3RK1207-2BQ40-0AA3

2.046,00

4AI - 4..20 mA /  $\pm 20$  mA\*\*

3RK1207-1BQ44-0AA3

2.351,00

4AI -  $\pm 10$  V / 1..5 V\*\*

3RK1207-2BQ44-0AA3

2.351,00

2AO - 4..20 mA /  $\pm 20$  mA / 0..20 mA\*\*

3RK1107-1BQ40-0AA3

2.168,00

2AO -  $\pm 10$  V / 0..10 V / 1..5 V\*\*

3RK1107-2BQ40-0AA3

2.168,00

## K60 Montaj Plakaları

Duvara montaj

3RK1901-OCA00

113,00

Standart raya montaj

3RK1901-OCB01

135,00

\*\*K60 montaj plakası dahil değildir. Ayrıca sipariş edilebilir.



3RK1 901-OCA00

## SENTRON 3VA Kompakt şalterler

## Esnek uygulamalar için geniş aksesuar yelpazesi

Sentron 3VA ailesi, portföyündeki tüm 3VA şalter boylarına monte edilebilen ve esnek kullanım imkanı sağlayan, geniş bir dahili ve harici aksesuar yelpazesi sunar.

Daha fazla aksesuar seçenekleri için [www.siemens.com.tr/3VA](http://www.siemens.com.tr/3VA) sayfamızdaki kataloğa göz atabilir, fiyatlar için satış temsilcinizle görüşebilirsiniz.

Aşağıdaki tablo, hangi aksesuarın, hangi boyuttaki kompakt şalterlerle kullanılabileceğini göstermektedir :

## Aksesuarlar

	Kompakt Şalterler										
	3VA1					3VA2					
	100	160	250	400	630	100	160	250	400	630	1000
Yardımcı kontaklar ve Alarm kontakları											
Yardımcı bobinler											
Bağlantı elemanları											
Soket mekanizması											
Çekmece Mekanizması											
Önden tahrik mekanizması											
Kapıdan tahrik mekanizması											
Yandan tahrik mekanizması											
Motor Tahrik mekanizması											
Kilitleme ve karşılıklı kilitleme											
Kaçak akım koruma cihazı, yana monte											
Kaçak akım koruma cihazı, alta monte											
Haberleşme arayüzü											
EFB300 Harici haberleşme cihazı											
TD300 ve TD500 Test cihazları											
Çerçeve											
DIN ray adaptörü											

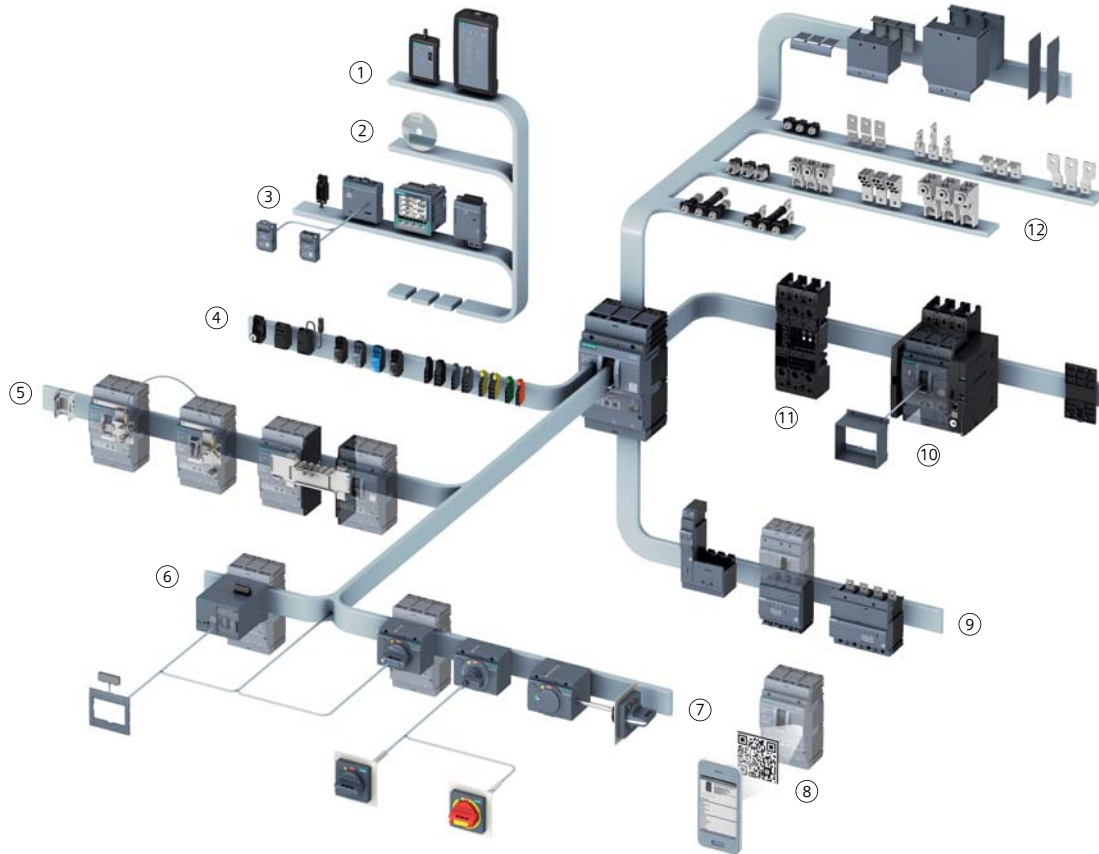

- |                                     |                                |
|-------------------------------------|--------------------------------|
| ① Test cihazları                    | ⑦ Tahrik mekanizması           |
| ② powerconfig yazılımı              | ⑧ Knowledge Manager Uygulaması |
| ③ Haberleşme bileşenleri            | ⑨ Kaçak akım koruma cihazları  |
| ④ Dahili aksesuarlar                | ⑩ Çekmece mekanizması          |
| ⑤ Kilitleme ve karşılıklı kilitleme | ⑪ Soket mekanizması            |
| ⑥ Motor tahrik mekanizması          | ⑫ Bağlantı elemanları          |



## SENTRON 3VM Kompakt şalterler

### Temel ihtiyaçlarınıza odaklandık:

Elektrik dağıtım sistemlerinde, maliyet, performans, güvenilir kalite ve hızlı teslimatın mükemmel birleşimiyle, 3VM kompakt tip güç şalterleri sizin için en idel çözüm olacaktır.





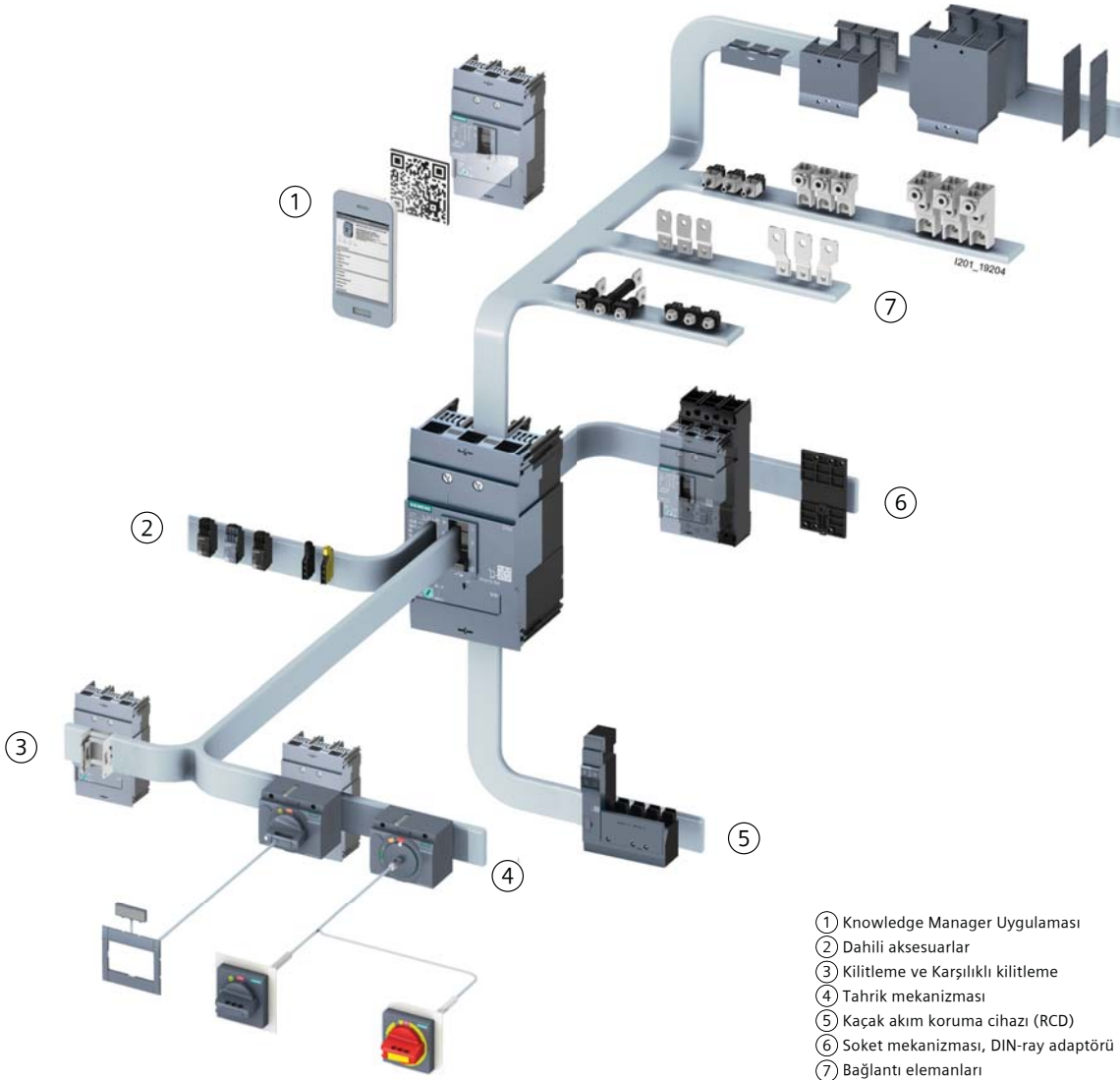

3VM kompakt tip güç şalterleri elektrik dağıtım sisteminizin koruma sistemine mükemmel şekilde uyum sağlar:

Termik-manyetik trip ünitesi sayesinde aşırı yük koruma ve kısa-devre koruma görevlerini gerçekleştirir. Ek olarak, kompakt tasarımı sayesinde, en dar alanlara bile monte edilebilir. Kompakt tip güç şalterinizi seçmek artık çok kolay: Kompakt portföyü sayesinde, önemli temel uygulamaları gerçekleştirmek için gerekli tüm aksesuarları da içerir.







Aksesuarlar	Kompakt Şalterler		
	100	160	250
Yardımcı kontaklar ve Alarm kontakları			
Yardımcı bobinler			
Bağlantı elemanları			
Soket mekanizması			
Önden tahrik mekanizması			
Kapıdan tahrik mekanizması			
Asma kilit			
Kaçak akım koruma cihazı, yana monte (4 kutup)			
Çerçeve			
DIN ray adaptörü			







- ① Knowledge Manager Uygulaması
- ② Dahili aksesuarlar
- ③ Kilitleme ve Karşılıklı kilitleme
- ④ Tahrik mekanizması
- ⑤ Kaçak akım koruma cihazı (RCD)
- ⑥ Soket mekanizması, DIN-ray adaptörü
- ⑦ Bağlantı elemanları

	YENİ		YENİ				
							
<b>3VA1 Kompakt Tip Güç Şalteri</b>	<b>100A</b>	<b>160A</b>	<b>160A</b>	<b>160A</b>	<b>250A</b>	<b>400A</b>	<b>630A</b>
Hat koruma	■	■	■	■	■	■	■
Yük kesici	-	-	-	■	■	■	■
DC uygulama	■	■	■	■	■	■	■
Kutup sayısı	3,4	1	2	3,4	3,4	3,4	3,4
Anma akımı $I_n$ 50°C [A]	16 ... 100	16 ... 160	16 ... 160	16 ... 160	16 ... 250	320 ... 400	500 ... 630
Anma işletme gerilimi $U_e$ AC [V]	690	415	415	690	690	690	690
Anma kısa devre kesme kapasitesi $I_{cu}$ 380...415 V [kA]	16, 25, 36	25, 36*	25, 36	25, 36, 55, 70	36, 55, 70	36, 55, 70, 110	36, 55, 70, 110
Trip Ünitesi termik	sabit	sabit	sabit	sabit/ ayarlanabilir	sabit/ ayarlanabilir	ayarlanabilir	ayarlanabilir
Trip Ünitesi manyetik	sabit	sabit	sabit	sabit/ ayarlanabilir	sabit/ ayarlanabilir	ayarlanabilir	ayarlanabilir





\*240V AC işletme geriliminde





	YENİ					
						
<b>3VA2 Kompakt Tip Güç Şalteri</b>	<b>100A</b>	<b>160A</b>	<b>250A</b>	<b>400A</b>	<b>630A</b>	<b>1000A</b>
Kutup sayısı	3,4	3,4	3,4	3,4	3,4	3,4
Anma akımı $I_n$ 50°C [A]	25 ... 100	25 ... 100	160 ... 250	250 ... 400	400 ... 630	630 ... 1000
Anma işletme gerilimi $U_e$ AC [V]	690	690	690	690	690	690
Anma kısa devre kesme kapasitesi $I_{cu}$ 380...415 V [kA]	55,85,110,150	55,85,110,150	55,85,110,150	55,85,110,150	55,85,110,150	55,85,110
Trip Ünitesi (Eletronik)						
Hat Koruma LI ETU320	■	■	■	■	■	■
LIG ETU330	■	■	■	■	■	■
LSI ETU350/550/850	■	■	■	■	■	■
LSIG ETU560/860	■	■	■	■	■	■
Haberleşme (opsiyonel)	■	■	■	■	■	■
Enerji veri toplama	Tüm ETU 8-serilerinde mevcuttur					

\*240V AC işletme geriliminde

	YENİ				
					
<b>3VM kompakt tip güç şalterleri</b>	<b>100A</b>	<b>160A</b>	<b>160A</b>	<b>160A</b>	<b>250A</b>
Hat koruma	■	■	■	■	■
Yük kesici	-	-	-	■	■
DC uygulama	■	■	■	■	■
Kutup sayısı	3,4	1	2	3,4	3,4
Nominal akım $I_n$ 50°C [A]	16 ... 100	16 ... 160	16 ... 160	16 ... 160	16 ... 160
Nominal işletme gerilimi $U_e$ AC [V]	500	415	415	500	500
Nominal kesme kapasitesi $I_{cu}$ 380...415 V [kA]	16, 25, 36	25, 36*	25, 36	25, 36, 55	25, 36, 55
Trip Ünitesi termik	sabit	sabit	sabit	sabit/ ayarlanabilir	sabit/ ayarlanabilir
Trip Ünitesi manyetik	sabit	sabit	sabit	sabit	sabit

\*240V AC

									
3VL kompakt güç şalteri 1600A'e kadar		VL160X/3VL1	VL160/3VL2	VL250/3VL3	VL400/3VL4				
Tip		16 ... 160		50 ... 160		200 ... 250		200 ... 400	
Nominal akım $I_n$ 50°C ortam sıcaklığı	A	16 ... 160		50 ... 160		200 ... 250		200 ... 400	
Nominal işletme gerilimi $U_e$ 50/60 Hz AC	V	690	690	690	690	690	690	690	690
<b>Aşırı akım açtırıcısı</b>									
Termik - manyetik		✓	✓	✓	✓	✓	✓	✓	✓
Elektronik ETU LCD		-	✓	✓	✓	✓	✓	✓	✓
Değiştirilebilir		-	-	✓	✓	✓	✓	✓	✓
PROFIBUS modülü COM20		-	-	✓	✓	✓	✓	✓	✓
<b>Kesme kapasitesi <math>I_{cu}/I_{cs}</math> IEC 60947-2'ye göre efektif değer</b>									
<b>Standart kesme kapasiteleri N<sup>2)</sup></b>									
415 V AC'de	kA	55/55		55/55		55/55		55/55	
<b>Yüksek kesme kapasitesi H<sup>1)</sup></b>									
415 VAC'de	kA	70/70		70/70		70/70		70/70	
690VAC'de	kA	12/6 <sup>2)</sup>		12/6		12/6		15/8	
<b>Çok yüksek kesme kapasitesi L<sup>1)</sup></b>									
415 VAC'de	kA	-		100/75		100/75		100/75	
690VAC'de	kA	-		12/6		12/6		15/8	

									
3VL kompakt güç şalteri 1600A'e kadar		VL630/3VL5	VL800/3VL6	VL1250/3VL7	VL1600/3VL8				
Tip		315 ... 630		800		1000 ... 1250		1600	
Nominal akım $I_n$ 50°C ortam sıcaklığı	A	315 ... 630		800		1000 ... 1250		1600	
Nominal işletme gerilimi $U_e$ 50/60 Hz AC	V	690	690	690	690	690	690	690	690
<b>Aşırı akım açtırıcısı</b>									
Termik - manyetik		✓	✓	-	-	-	-	-	-
Elektronik ETU LCD		✓	✓	✓	✓	✓	✓	✓	✓
Değiştirilebilir		✓	✓	✓	✓	✓	✓	✓	✓
PROFIBUS modülü COM20		✓	✓	✓	✓	✓	✓	✓	✓
<b>Kesme kapasitesi <math>I_{cu}/I_{cs}</math> IEC 60947-2'ye göre efektif değer</b>									
<b>Standart kesme kapasiteleri N<sup>2)</sup></b>									
415 V AC'de	kA	55/55		55/55		55/28		55/28	
<b>Yüksek kesme kapasitesi H<sup>1)</sup></b>									
415 VAC'de	kA	70/70		70/70		70/35		70/35	
690VAC'de	kA	30/15		30/15		30/15		30/15	
<b>Çok yüksek kesme kapasitesi L<sup>1)</sup></b>									
415 VAC'de	kA	100/75		100/75		100/50		100/50	
690VAC'de	kA	35/17		35/17		35/17		35/17	

/ mevcut

- Mevcut değildir

1) 240VAC, 415VAC ve 525VSC'de maks. 5% aşırı gerilim  
440VAC, 500VAC ve 690VAC'de maks. 10% aşırı gerilim2) Nominal akım  $I_n \geq 25A$

## 3VA1 ve 3VA2 TİPİ KOMPAKT GÜÇ ŞALTERLERİ

3 kutuplu

HAT KORUMASINA YÖNELİK KOMPAKT GÜÇ ŞALTERLERİ  
3 Kutuplu Kompakt Şalterler (IEC60947-2 standardında)

- 3VA1 termik ayarlı, manyetik sabit, TM220 termik manyetik açtırıcılı, blok klemens bağlantılı veya bara bağlantı adaptörlü
- 3VA1 termik ayarlı, manyetik ayarlı, TM240 termik manyetik açtırıcılı, blok klemens bağlantılı veya bara bağlantı adaptörlü
- 3VA23, 3VA24 ve 3VA25 tipi termik ve manyetik ayarlı LI korumalı ETU320 elektronik açtırıcılı, bara bağlantı adaptörlü

380/415VAC/50Hz, Ics=Icu

Tip	Anma Akımı I <sub>n</sub> (A)	Termik Ayar Sahası I <sub>R</sub> (A)	Manyetik Ayar Sahası I <sub>i</sub> (A)	Açtırıcı Tipi	Sipariş No	Kesme Kapasitesi (kA)	Birim Fiyatı TL	Min. Sipariş Adedi
3VA11	16	11 ... 16	320	TM220	3VA1196-4EE36-0AA0	36	910,00	1
	20	14 ... 20	320	TM220	3VA1120-4EE36-0AA0	36	910,00	1
	25	18 ... 25	320	TM220	3VA1125-4EE36-0AA0	36	910,00	1
	32	22 ... 32	320	TM220	3VA1132-4EE36-0AA0	36	910,00	1
	40	28 ... 40	400	TM220	3VA1140-4EE36-0AA0	36	910,00	1
	50	35 ... 50	500	TM220	3VA1150-4EE36-0AA0	36	910,00	1
	63	44 ... 63	630	TM220	3VA1163-4EE36-0AA0	36	910,00	1
	80	56 ... 80	800	TM220	3VA1180-4EE36-0AA0	36	910,00	1
	100	70 ... 100	1000	TM220	3VA1110-4EE36-0AA0	36	910,00	1
	125	88 ... 125	1250	TM220	3VA1112-4EE36-0AA0	36	1.230,00	1
160	112 ... 160	1600	TM220	3VA1116-4EE36-0AA0	36	1.284,00	1	
3VA12	200	140 ... 200	1000...2000	TM240	3VA1220-4EF32-0AA0	36	1.828,00	1
	250	175 ... 250	1250...2500	TM240	3VA1225-4EF32-0AA0	36	1.995,00	1
3VA13	320	220 ... 320	1600...3200	TM240	3VA1332-4EF32-0AA0	36	3.965,00	1
	400	280 ... 400	2000...4000	TM240	3VA1340-4EF32-0AA0	36	4.446,00	1
3VA14	500	350 ... 500	2500...5000	TM240	3VA1450-4EF32-0AA0	36	5.395,00	1
	630	440 ... 630	2520...5040	TM240	3VA1463-4EF32-0AA0	36	6.318,00	1

YENİ

3VA11	16	11 ... 16	320	TM220	3VA1196-5EE36-0AA0	55	1.092,00	1
	20	14 ... 20	320	TM220	3VA1120-5EE36-0AA0	55	1.092,00	1
	25	18 ... 25	320	TM220	3VA1125-5EE36-0AA0	55	1.092,00	1
	32	22 ... 32	320	TM220	3VA1132-5EE36-0AA0	55	1.092,00	1
	40	28 ... 40	400	TM220	3VA1140-5EE36-0AA0	55	1.092,00	1
	50	35 ... 50	500	TM220	3VA1150-5EE36-0AA0	55	1.092,00	1
	63	44 ... 63	630	TM220	3VA1163-5EE36-0AA0	55	1.092,00	1
	80	56 ... 80	800	TM220	3VA1180-5EE36-0AA0	55	1.092,00	1
	100	70 ... 100	1000	TM220	3VA1110-5EE36-0AA0	55	1.092,00	1
	125	88 ... 125	1250	TM220	3VA1112-5EE36-0AA0	55	1.502,00	1
160	112 ... 160	1600	TM220	3VA1116-5EE36-0AA0	55	1.571,00	1	
3VA12	200	140 ... 200	1000...2000	TM240	3VA1220-5EF32-0AA0	55	2.126,00	1
	250	175 ... 250	1250...2500	TM240	3VA1225-5EF32-0AA0	55	2.229,00	1
3VA13	320	220 ... 320	1600...3200	TM240	3VA1332-5EF32-0AA0	55	4.355,00	1
	400	280 ... 400	2000...4000	TM240	3VA1340-5EF32-0AA0	55	4.885,00	1
3VA14	500	350 ... 500	2500...5000	TM240	3VA1450-5EF32-0AA0	55	5.935,00	1
	630	440 ... 630	2520...5040	TM240	3VA1463-5EF32-0AA0	55	6.940,00	1

YENİ

3VA21	63	25 ... 63	95 ... 756	ETU320	3VA2163-5HL32-0AA0	55	1.640,00	1
	100	40 ... 100	150 ... 1200	ETU320	3VA2110-5HL32-0AA0	55	1.713,00	1
	160	63 ... 160	240 ... 1600	ETU320	3VA2116-5HL32-0AA0	55	3.273,00	1
3VA22	250	100 ... 250	375 ... 2500	ETU320	3VA2225-5HL32-0AA0	55	4.297,00	1
3VA23	400	160 ... 400	600 ... 4000	ETU320	3VA2340-5HL32-0AA0	55	5.637,00	1
3VA24	630	250 ... 630	945 ... 6300	ETU320	3VA2463-5HL32-0AA0	55	7.557,00	1
3VA25	800	320-800	1200...8000	ETU320	3VA2580-5HL32-0AA0	55	10.075,00	1
	1000	400-1000	1500...10000	ETU320	3VA2510-5HL32-0AA0	55	13.462,00	1
3VA27	1250	500 ... 1250	1875...18750	ETU320	3VA2712-5AB03-0AA0	55	14.100,00	1
	1600	640 ... 1600	2400...24000	ETU320	3VA2716-5AB03-0AA0	55	18.800,00	1

YENİ

110 kA ve 150 kA için satış temsilcilerimize danışabilirsiniz.

## 3VA1 ve 3VA2 TİPİ KOMPAKT GÜÇ ŞALTERLERİ

3 kutuplu

HAT KORUMASINA YÖNELİK KOMPAKT GÜÇ ŞALTERLERİ  
3 Kutuplu Kompakt Şalterler (IEC60947-2 standardında)

- 3VA1 termik ayarlı, manyetik sabit, TM220 termik manyetik açtırıcılı, blok klemens bağlantılı veya bara bağlantı adaptörlü
- 3VA1 termik ayarlı, manyetik ayarlı, TM240 termik manyetik açtırıcılı, blok klemens bağlantılı veya bara bağlantı adaptörlü
- 3VA23, 3VA24 ve 3VA25 tipi termik ve manyetik ayarlı LI korumalı ETU320 elektronik açtırıcılı, bara bağlantı adaptörlü

380/415VAC/50Hz, Ics=Icu



3VA27



ETU320

Tip	Anma Akımı I <sub>n</sub> (A)	Termik Ayar Sahası I <sub>R</sub> (A)	Manyetik Ayar Sahası I <sub>i</sub> (A)	Açtırıcı Tipi	Sipariş No	Kesme Kapasitesi (kA)	Birim Fiyatı TL	Min. Sipariş Adedi
3VA21	63	25 ... 63	95 ... 756	ETU320	3VA2163-6HL32-0AA0	85	2.389,00	1
	100	40 ... 100	150 ... 1200	ETU320	3VA2110-6HL32-0AA0	85	2.582,00	1
	160	63 ... 160	240 ... 1600	ETU320	3VA2116-6HL32-0AA0	85	3.915,00	1
3VA22	250	100 ... 250	375 ... 2500	ETU320	3VA2225-6HL32-0AA0	85	5.132,00	1
3VA23	400	160 ... 400	600 ... 4000	ETU320	3VA2340-6HL32-0AA0	85	6.811,00	1
3VA24	630	250 ... 630	945 ... 6300	ETU320	3VA2463-6HL32-0AA0	85	8.863,00	1
3VA25	800	320-800	1200...8000	ETU320	3VA2580-6HL32-0AA0	85	12.733,00	1
	1000	400-1000	1500...10000	ETU320	3VA2510-6HL32-0AA0	85	14.148,00	1
3VA27	1250	500 ... 1250	1875...18750	ETU320	3VA2712-6AB03-0AA0	85	15.480,00	1
	1600	640 ... 1600	2400...24000	ETU320	3VA2716-6AB03-0AA0	85	20.620,00	1

YENİ



3VA12



TM240

3VA11	16	11 ... 16	160 ... 320	TM240	3VA1196-4EF36-0AA0	36	953,00	1
	20	14 ... 20	160 ... 320	TM240	3VA1120-4EF36-0AA0	36	953,00	1
	25	18 ... 25	160 ... 320	TM240	3VA1125-4EF36-0AA0	36	953,00	1
	32	22 ... 32	160 ... 320	TM240	3VA1132-4EF36-0AA0	36	953,00	1
	40	28 ... 40	200 ... 400	TM240	3VA1140-4EF36-0AA0	36	953,00	1
	50	35 ... 50	250 ... 500	TM240	3VA1150-4EF36-0AA0	36	953,00	1
	63	44 ... 63	315 ... 630	TM240	3VA1163-4EF36-0AA0	36	953,00	1
	80	56 ... 80	400 ... 800	TM240	3VA1180-4EF36-0AA0	36	953,00	1
	100	70 ... 100	500 ... 1000	TM240	3VA1110-4EF36-0AA0	36	953,00	1
	125	88 ... 125	625 ... 1250	TM240	3VA1112-4EF36-0AA0	36	1.258,00	1
3VA12	160	112 ... 160	800 ... 1600	TM240	3VA1116-4EF36-0AA0	36	1.312,00	1
	200	140 ... 200	1000...2000	TM240	3VA1220-4EF32-0AA0	36	1.828,00	1
	250	175 ... 250	1250...2500	TM240	3VA1225-4EF32-0AA0	36	1.995,00	1
3VA23	400	160 ... 400	600 ... 4000	ETU320	3VA2340-4HL32-0AA0	36	5.124,00	1
3VA24	630	250 ... 630	945 ... 6300	ETU320	3VA2463-4HL32-0AA0	36	6.868,00	1

## 3VA1 ve 3VA2 TİPİ KOMPAKT GÜÇ ŞALTERLERİ

3 kutuplu

HAT KORUMASINA YÖNELİK KOMPAKT GÜÇ ŞALTERLERİ  
3 Kutuplu Kompakt Şalterler (IEC60947-2 standardında)

- 3VA1 termik ayarlı, manyetik ayarlı, TM240 termik manyetik açtırıcılı, bara bağlantı adaptörlü
- 3VA23, 3VA24 ve 3VA25 tipi termik ve manyetik ayarlı LI korumalı ETU320 elektronik açtırıcılı, bara bağlantı adaptörlü

380/415VAC/50Hz , Ics=Icu



3VA11

Tip	Anma Akımı I <sub>n</sub> (A)	Termik Ayar Sahası I <sub>R</sub> (A)	Manyetik Ayar Sahası I <sub>j</sub> (A)	Açtırıcı Tipi	Sipariş No	Kesme Kapasitesi (kA)	Birim Fiyatı TL	Min. Sipariş Adedi
3VA11	16	11 ... 16	160 ... 320	TM240	3VA1196-5EF36-0AA0	55	1.144,00	1
	20	14 ... 20	160 ... 320	TM240	3VA1120-5EF36-0AA0	55	1.144,00	1
	25	18 ... 25	160 ... 320	TM240	3VA1125-5EF36-0AA0	55	1.144,00	1
	32	22 ... 32	160 ... 320	TM240	3VA1132-5EF36-0AA0	55	1.144,00	1
	40	28 ... 40	200 ... 400	TM240	3VA1140-5EF36-0AA0	55	1.144,00	1
	50	35 ... 50	250 ... 500	TM240	3VA1150-5EF36-0AA0	55	1.144,00	1
	63	44 ... 63	315 ... 630	TM240	3VA1163-5EF36-0AA0	55	1.144,00	1
	80	56 ... 80	400 ... 800	TM240	3VA1180-5EF36-0AA0	55	1.144,00	1
	100	70 ... 100	500 ... 1000	TM240	3VA1110-5EF36-0AA0	55	1.144,00	1
	125	88 ... 125	625 ... 1250	TM240	3VA1112-5EF36-0AA0	55	1.571,00	1
	160	112 ... 160	800 ... 1600	TM240	3VA1116-5EF36-0AA0	55	1.642,00	1
3VA11	16	11 ... 16	160 ... 320	TM240	3VA1196-6EF36-0AA0	70	1.341,00	1
	20	14 ... 20	160 ... 320	TM240	3VA1120-6EF36-0AA0	70	1.341,00	1
	25	18 ... 25	160 ... 320	TM240	3VA1125-6EF36-0AA0	70	1.341,00	1
	32	22 ... 32	160 ... 320	TM240	3VA1132-6EF36-0AA0	70	1.341,00	1
	40	28 ... 40	200 ... 400	TM240	3VA1140-6EF36-0AA0	70	1.341,00	1
	50	35 ... 50	250 ... 500	TM240	3VA1150-6EF36-0AA0	70	1.341,00	1
	63	44 ... 63	315 ... 630	TM240	3VA1163-6EF36-0AA0	70	1.341,00	1
	80	56 ... 80	400 ... 800	TM240	3VA1180-6EF36-0AA0	70	1.341,00	1
	100	70 ... 100	500 ... 1000	TM240	3VA1110-6EF36-0AA0	70	1.341,00	1
	125	88 ... 125	625 ... 1250	TM240	3VA1112-6EF36-0AA0	70	1.965,00	1
	160	112 ... 160	800 ... 1600	TM240	3VA1116-6EF36-0AA0	70	2.054,00	1
3VA12	200	140 ... 200	1000 ... 2000	TM240	3VA1220-6EF32-0AA0	70	2.866,00	1
	250	175 ... 250	1250 ... 2500	TM240	3VA1225-6EF32-0AA0	70	3.002,00	1
3VA13	320	220 ... 320	1600 ... 3200	TM240	3VA1332-6EF32-0AA0	70	4.940,00	1
	400	280 ... 400	2000 ... 4000	TM240	3VA1340-6EF32-0AA0	70	5.541,00	1
3VA14	500	350 ... 500	2500 ... 5000	TM240	3VA1450-6EF32-0AA0	70	6.744,00	1
	630	440 ... 630	2520 ... 5040	TM240	3VA1463-6EF32-0AA0	70	7.890,00	1

YENİ

KORUMASIZ YÜK KESİCİLER  
Trip Ünitesiz 3 Kutuplu Yük Kesiciler (IEC60947-3 standardında)

\*3VA11 kasasında, termik/manyetik koruma yok, blok klemens bağlantılı

3 kutuplu 380/415VAC/50Hz



3VA11	63	--	--	--	3VA1163-1AA36-0AA0	--	948,00	1
	100	--	--	--	3VA1110-1AA36-0AA0	--	948,00	1
	125	--	--	--	3VA1112-1AA36-0AA0	--	1.072,00	1
	160	--	--	--	3VA1116-1AA36-0AA0	--	1.111,00	1
3VA12	250	--	--	--	3VA1225-1AA32-0AA0	--	1.480,00	1
3VA13	400	--	--	--	3VA1340-1AA32-0AA0	--	2.207,00	1

YENİ

## 3VA1 ve 3VA2 TİPİ KOMPAKT GÜÇ ŞALTERLERİ

4 kutuplu

HAT KORUMASINA YÖNELİK KOMPAKT GÜÇ ŞALTERLERİ  
4 Kutuplu Kompakt Şalterler (IEC60947-2 standardında)

- 3VA1 termik ayarlı, manyetik ayarlı, TM240 termik manyetik açtırıcılı, bara bağlantı adaptörlü, nötr korumasız
- 3VA23, 3VA24 ve 3VA25 tipi LI fonksiyonlu, Nötr korumalı (%0, %50 veya %100) ETU320 elektronik açtırıcılı, bara bağlantı adaptörlü

380/415VAC/50Hz, Ics=Icu



3VA11

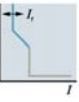

TM220

Tip	Anma Akımı I <sub>n</sub> (A)	Termik Ayar Sahası I <sub>R</sub> (A)	Manyetik Ayar Sahası I <sub>i</sub> (A)	Açtırıcı Tipi	Sipariş No	Kesme Kapasitesi (kA)	Birim Fiyatı TL	Min. Sipariş Adedi
3VA11	16	11 ... 16	320	TM220	3VA1196-4EE46-0AA0	36	1.092,00	1
	20	14 ... 20	320	TM220	3VA1120-4EE46-0AA0	36	1.092,00	1
	25	18 ... 25	320	TM220	3VA1125-4EE46-0AA0	36	1.092,00	1
	32	22 ... 32	320	TM220	3VA1132-4EE46-0AA0	36	1.092,00	1
	40	28 ... 40	400	TM220	3VA1140-4EE46-0AA0	36	1.092,00	1
	50	35 ... 50	500	TM220	3VA1150-4EE46-0AA0	36	1.092,00	1
	63	44 ... 63	630	TM220	3VA1163-4EE46-0AA0	36	1.092,00	1
	80	56 ... 80	800	TM220	3VA1180-4EE46-0AA0	36	1.156,00	1
	100	70 ... 100	1000	TM220	3VA1110-4EE46-0AA0	36	1.349,00	1
	125	88 ... 125	1250	TM220	3VA1112-4EE46-0AA0	36	2.071,00	1
160	112 ... 160	1600	TM220	3VA1116-4EE46-0AA0	36	2.314,00	1	
3VA12	200	140 ... 200	1000 ... 2000	TM240	3VA1220-4EF42-0AA0	36	3.042,00	1
	250	175 ... 250	1250 ... 2500	TM240	3VA1225-4EF42-0AA0	36	3.669,00	1
3VA13	320	220 ... 320	1600...3200	TM240	3VA1332-4EF42-0AA0	36	5.135,00	1
	400	280 ... 400	2000...4000	TM240	3VA1340-4EF42-0AA0	36	5.758,00	1
3VA14	500	350 ... 500	2500...5000	TM240	3VA1450-4EF42-0AA0	36	7.014,00	1
	630	440 ... 630	2520...5040	TM240	3VA1463-4EF42-0AA0	36	8.218,00	1

YENİ



3VA13

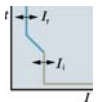

TM240

3VA11	16	11 ... 16	320	TM220	3VA1196-5EE46-0AA0	55	1.258,00	1
	20	14 ... 20	320	TM220	3VA1120-5EE46-0AA0	55	1.258,00	1
	25	18 ... 25	320	TM220	3VA1125-5EE46-0AA0	55	1.258,00	1
	32	22 ... 32	320	TM220	3VA1132-5EE46-0AA0	55	1.258,00	1
	40	28 ... 40	400	TM220	3VA1140-5EE46-0AA0	55	1.258,00	1
	50	35 ... 50	500	TM220	3VA1150-5EE46-0AA0	55	1.258,00	1
	63	44 ... 63	630	TM220	3VA1163-5EE46-0AA0	55	1.258,00	1
	80	56 ... 80	800	TM220	3VA1180-5EE46-0AA0	55	1.333,00	1
	100	70 ... 100	1000	TM220	3VA1110-5EE46-0AA0	55	1.551,00	1
	125	88 ... 125	1250	TM220	3VA1112-5EE46-0AA0	55	2.226,00	1
160	112 ... 160	1600	TM220	3VA1116-5EE46-0AA0	55	2.487,00	1	
3VA12	200	140 ... 200	1000 ... 2000	TM240	3VA1220-5EF42-0AA0	55	3.240,00	1
	250	175 ... 250	1250 ... 2500	TM240	3VA1225-5EF42-0AA0	55	3.759,00	1
3VA13	320	220 ... 320	1600 ... 3200	TM240	3VA1332-5EF42-0AA0	55	5.655,00	1
	400	280 ... 400	2000 ... 4000	TM240	3VA1340-5EF42-0AA0	55	6.343,00	1
3VA14	500	350 ... 500	2500 ... 5000	TM240	3VA1450-5EF42-0AA0	55	7.722,00	1
	630	440 ... 630	2520 ... 5040	TM240	3VA1463-5EF42-0AA0	55	9.022,00	1

YENİ



3VA23

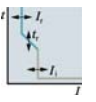

ETU320

3VA21	63	25 ... 63	95 ... 756	ETU320	3VA2163-5HL42-0AA0	55	2.014,00	1
	100	40 ... 100	150 ... 1200	ETU320	3VA2110-5HL42-0AA0	55	2.855,00	1
	160	63 ... 160	240 ... 1600	ETU320	3VA2116-5HL42-0AA0	55	3.313,00	1
3VA22	250	100 ... 250	375 ... 2500	ETU320	3VA2225-5HL42-0AA0	55	4.375,00	1
3VA23	400	160 ... 400	600 ... 4000	ETU320	3VA2340-5HL42-0AA0	55	7.446,00	1
3VA24	630	250 ... 630	945 ... 6300	ETU320	3VA2463-5HL42-0AA0	55	8.294,00	1
3VA25	800	320 ... 800	1200 ... 8000	ETU320	3VA2580-5HL42-0AA0	55	13.054,00	1
	1000	400 ... 1000	1500 ... 10000	ETU320	3VA2510-5HL42-0AA0	55	17.502,00	1
3VA27	1250	500 ... 1250	1875 ... 18750	ETU320	3VA2712-5AB13-0AA0	55	18.965,00	1
	1600	640 ... 1600	2400 ... 24000	ETU320	3VA2716-5AB13-0AA0	55	25.300,00	1

YENİ

## 3VA1 ve 3VA2 TİPİ KOMPAKT GÜÇ ŞALTERLERİ

4 kutuplu

HAT KORUMASINA YÖNELİK KOMPAKT GÜÇ ŞALTERLERİ  
4 Kutuplu Kompakt Şalterler (IEC60947-2 standardında)

- 3VA1 termik ayarlı, manyetik ayarlı, TM240 termik manyetik açtırıcılı, bara bağlantı adaptörlü, nötr korumasız
- 3VA23, 3VA24 ve 3VA25 tipi LI fonksiyonlu, Nötr korumalı (%0, %50 veya %100) ETU320 elektronik açtırıcılı, bara bağlantı adaptörlü

380/415VAC/50Hz, Ics=Icu

Tip	Anma Akımı I <sub>n</sub> (A)	Termik Ayar Sahası I <sub>R</sub> (A)	Manyetik Ayar Sahası I <sub>i</sub> (A)	Açtırıcı Tipi	Sipariş No	Kesme Kapasitesi (kA)	Birim Fiyatı TL	Min. Sipariş Adedi
3VA21	63	25 ... 63	95 ... 756	ETU320	3VA2163-6HL42-0AA0	85	2.213,00	1
	100	40 ... 100	150 ... 1200	ETU320	3VA2110-6HL42-0AA0	85	2.408,00	1
	160	63 ... 160	240 ... 1600	ETU320	3VA2116-6HL42-0AA0	85	3.708,00	1
3VA22	250	100 ... 250	375 ... 2500	ETU320	3VA2225-6HL42-0AA0	85	4.922,00	1
3VA23	400	160 ... 400	600 ... 4000	ETU320	3VA2340-6HL42-0AA0	85	8.561,00	1
3VA24	630	250 ... 630	945 ... 6300	ETU320	3VA2463-6HL42-0AA0	85	9.542,00	1
3VA25	800	320-800	1200...8000	ETU320	3VA2580-6HL42-0AA0	85	13.969,00	1
	1000	400-1000	1500...10000	ETU320	3VA2510-6HL42-0AA0	85	18.732,00	1
3VA27	1250	500 ... 1250	1875 ... 18750	ETU320	3VA2712-6AB13-0AA0	85	20.848,00	1
	1600	640 ... 1600	2400 ... 24000	ETU320	3VA2716-6AB13-0AA0	85	27.811,00	1



3VA27



ETU320

YENİ



3VA11



TM240

3VA11	16	11 ... 16	160 ... 320	TM240	3VA1196-4EF46-0AA0	36	1.143,00	1
	20	14 ... 20	160 ... 320	TM240	3VA1120-4EF46-0AA0	36	1.143,00	1
	25	18 ... 25	160 ... 320	TM240	3VA1125-4EF46-0AA0	36	1.143,00	1
	32	22 ... 32	160 ... 320	TM240	3VA1132-4EF46-0AA0	36	1.143,00	1
	40	28 ... 40	200 ... 400	TM240	3VA1140-4EF46-0AA0	36	1.143,00	1
	50	35 ... 50	250 ... 500	TM240	3VA1150-4EF46-0AA0	36	1.143,00	1
	63	44 ... 63	315 ... 630	TM240	3VA1163-4EF46-0AA0	36	1.143,00	1
	80	56 ... 80	400 ... 800	TM240	3VA1180-4EF46-0AA0	36	1.212,00	1
	100	70 ... 100	500 ... 1000	TM240	3VA1110-4EF46-0AA0	36	1.411,00	1
	125	88 ... 125	625 ... 1250	TM240	3VA1112-4EF46-0AA0	36	2.168,00	1
3VA12	160	112 ... 160	800 ... 1600	TM240	3VA1116-4EF46-0AA0	36	2.424,00	1
	200	140 ... 200	1000 ... 2000	TM240	3VA1220-4EF42-0AA0	36	3.042,00	1
	250	175 ... 250	1250 ... 2500	TM240	3VA1225-4EF42-0AA0	36	3.669,00	1

3VA23	400	160 ... 400	600 ... 4000	ETU320	3VA2340-4HL42-0AA0	36	6.768,00	1
3VA24	630	250 ... 630	945 ... 6300	ETU320	3VA2463-4HL42-0AA0	36	7.540,00	1



## 3VA1ve 3VA2 TİPİ KOMPAKT GÜÇ ŞALTERLERİ

4 kutuplu

HAT KORUMASINA YÖNELİK KOMPAKT GÜÇ ŞALTERLERİ  
4 Kutuplu Kompakt Şalterler (IEC60947-2 standardında)

- 3VA1 termik ayarlı, manyetik ayarlı, TM240 termik manyetik açtırıcılı, bara bağlantı adaptörlü, nötr korumasız
- 3VA23, 3VA24 ve 3VA25 tipi LI fonksiyonlu, Nötr korumalı (%0, %50 veya %100) ETU320 elektronik açtırıcılı, bara bağlantı adaptörlü

380/415VAC/50Hz , Ics=Icu

Tip	Anma Akımı I <sub>n</sub> (A)	Termik Ayar Sahası I <sub>R</sub> (A)	Manyetik Ayar Sahası I <sub>i</sub> (A)	Açtırıcı Tipi	Sipariş No	Kesme Kapasitesi (kA)	Birim Fiyatı TL	Min. Sipariş Adedi
3VA11	16	11 ... 16	160 ... 320	TM240	3VA1196-5EF46-0AA0	55	1.316,00	1
	20	14 ... 20	160 ... 320	TM240	3VA1120-5EF46-0AA0	55	1.316,00	1
	25	18 ... 25	160 ... 320	TM240	3VA1125-5EF46-0AA0	55	1.316,00	1
	32	22 ... 32	160 ... 320	TM240	3VA1132-5EF46-0AA0	55	1.316,00	1
	40	28 ... 40	200 ... 400	TM240	3VA1140-5EF46-0AA0	55	1.316,00	1
	50	35 ... 50	250 ... 500	TM240	3VA1150-5EF46-0AA0	55	1.316,00	1
	63	44 ... 63	315 ... 630	TM240	3VA1163-5EF46-0AA0	55	1.316,00	1
	80	56 ... 80	400 ... 800	TM240	3VA1180-5EF46-0AA0	55	1.395,00	1
	100	70 ... 100	500 ... 1000	TM240	3VA1110-5EF46-0AA0	55	1.627,00	1
	125	88 ... 125	625 ... 1250	TM240	3VA1112-5EF46-0AA0	55	2.327,00	1
160	112 ... 160	800 ... 1600	TM240	3VA1116-5EF46-0AA0	55	2.600,00	1	
3VA11	16	11 ... 16	160 ... 320	TM240	3VA1196-6EF46-0AA0	70	1.542,00	1
	20	14 ... 20	160 ... 320	TM240	3VA1120-6EF46-0AA0	70	1.542,00	1
	25	18 ... 25	160 ... 320	TM240	3VA1125-6EF46-0AA0	70	1.542,00	1
	32	22 ... 32	160 ... 320	TM240	3VA1132-6EF46-0AA0	70	1.542,00	1
	40	28 ... 40	200 ... 400	TM240	3VA1140-6EF46-0AA0	70	1.542,00	1
	50	35 ... 50	250 ... 500	TM240	3VA1150-6EF46-0AA0	70	1.542,00	1
	63	44 ... 63	315 ... 630	TM240	3VA1163-6EF46-0AA0	70	1.542,00	1
	80	56 ... 80	400 ... 800	TM240	3VA1180-6EF46-0AA0	70	1.633,00	1
	100	70 ... 100	500 ... 1000	TM240	3VA1110-6EF46-0AA0	70	1.902,00	1
	125	88 ... 125	625 ... 1250	TM240	3VA1112-6EF46-0AA0	70	3.114,00	1
160	112 ... 160	800 ... 1600	TM240	3VA1116-6EF46-0AA0	70	3.482,00	1	
3VA12	200	140 ... 200	1000 ... 2000	TM240	3VA1220-6EF42-0AA0	70	4.271,00	1
	250	175 ... 250	1250 ... 2500	TM240	3VA1225-6EF42-0AA0	70	4.631,00	1
3VA13	320	220 ... 320	1600...3200	TM240	3VA1332-6EF42-0AA0	70	6.435,00	1
	400	280 ... 400	2000...4000	TM240	3VA1340-6EF42-0AA0	70	7.217,00	1
3VA14	500	350 ... 500	2500...5000	TM240	3VA1450-6EF42-0AA0	70	8.767,00	1
	630	440 ... 630	2520...5040	TM240	3VA1463-6EF42-0AA0	70	10.300,00	1

YENİ

KORUMASIZ YÜK KESİCİLER  
Trip Ünitesiz 4 Kutuplu Yük Kesiciler (IEC60947-3 standardında)\*3VA11 kasasında, termik/manyetik koruma yok, blok klemens bağlantılı  
4 kutuplu 380/415VAC/50Hz

3VA11	63	--	--	--	3VA1163-1AA46-0AA0	--	986,00	1
	100	--	--	--	3VA1110-1AA46-0AA0	--	986,00	1
	125	--	--	--	3VA1112-1AA46-0AA0	--	1.528,00	1
	160	--	--	--	3VA1116-1AA46-0AA0	--	1.594,00	1
3VA12	250	--	--	--	3VA1225-1AA42-0AA0	--	1.909,00	1
3VA13	400	--	--	--	3VA1340-1AA42-0AA0	--	2.837,00	1

YENİ

## 3VA KOMPAKT TİP GÜÇ ŞALTERLERİ

3 kutuplu

Tip	Anma Akımı I <sub>n</sub> (A)	Termik Ayar Sahası I <sub>R</sub> (A)	Manyetik Ayar Sahası I <sub>i</sub> (A)	Açtırcı Tipi	Sipariş No	Kesme Kapasitesi (kA)	Birim Fiyatı TL	Min. Sipariş Adedi
-----	----------------------------------	--	--	--------------	------------	--------------------------	--------------------	--------------------

## MOTOR VE STARTER KORUMASINA YÖNELİK KOMPACT GÜÇ ŞALTERLERİ

## 3 Kutuplu Starter Koruma Şalteri (IEC60947-2 standardında)

- 3VA11 ve 3VA12 manyetik ayarlı, TM120M manyetik korumalı, blok klemens bağlantılı

IE3'e  
hazır mısınız?

380/415VAC/50Hz

3 kutuplu

3VA11	32	--	220 ... 510	TM120M	3VA1132-5MH36-0AA0	55	1.252,00	1
	40	--	280 ... 640	TM120M	3VA1140-5MH36-0AA0	55	1.252,00	1
	50	--	350 ... 800	TM120M	3VA1150-5MH36-0AA0	55	1.252,00	1
	63	--	440 ... 1010	TM120M	3VA1163-5MH36-0AA0	55	1.252,00	1
	80	--	560 ... 1280	TM120M	3VA1180-5MH36-0AA0	55	1.252,00	1
	100	--	700 ... 1600	TM120M	3VA1110-5MH36-0AA0	55	1.252,00	1
	125	--	875 ... 2000	TM120M	3VA1112-5MH36-0AA0	55	1.616,00	1
3VA12	160	--	1120 ... 2560	TM120M	3VA1216-5MH32-0AA0	55	1.884,00	1
	200	--	1400 ... 2800	TM120M	3VA1220-5MH32-0AA0	55	2.368,00	1
3VA13	250	--	2000 ... 4000	TM120M	3VA1325-5MH32-0AA0	55	2.607,00	1
	320	--	2240 ... 4480	TM120M	3VA1332-5MH32-0AA0	55	3.591,00	1
3VA14	400	--	2400 ... 4800	TM120M	3VA1440-5MH32-0AA0	55	3.810,00	1
	500	--	2500 ... 5000	TM120M	3VA1450-5MH32-0AA0	55	5.288,00	1

YENİ

3VA11	32	--	220 ... 510	TM120M	3VA1132-6MH36-0AA0	70	1.464,00	1
	40	--	280 ... 640	TM120M	3VA1140-6MH36-0AA0	70	1.464,00	1
	50	--	350 ... 800	TM120M	3VA1150-6MH36-0AA0	70	1.464,00	1
	63	--	440 ... 1010	TM120M	3VA1163-6MH36-0AA0	70	1.464,00	1
	80	--	560 ... 1280	TM120M	3VA1180-6MH36-0AA0	70	1.464,00	1
	100	--	700 ... 1600	TM120M	3VA1110-6MH36-0AA0	70	1.464,00	1
	125	--	875 ... 2000	TM120M	3VA1112-6MH36-0AA0	70	2.017,00	1
3VA12	160	--	1120 ... 2560	TM120M	3VA1216-6MH32-0AA0	70	2.269,00	1
	200	--	1400 ... 2800	TM120M	3VA1220-6MH32-0AA0	70	2.793,00	1
3VA13	250	--	2000 ... 4000	TM120M	3VA1325-6MH32-0AA0	70	3.145,00	1
	320	--	2240 ... 4480	TM120M	3VA1332-6MH32-0AA0	70	4.305,00	1
3VA14	400	--	2400 ... 4800	TM120M	3VA1440-6MH32-0AA0	70	5.664,00	1
	500	--	2500 ... 5000	TM120M	3VA1450-6MH32-0AA0	70	6.120,00	1

YENİ

## 3 Kutuplu Motor Koruma Şalteri (IEC60947-2 standardında)

- \* 3VA21, 3VA22, 3VA23 ve 3VA24 tipi LSI fonksiyonlu (I<sub>i</sub> = 15xI<sub>n</sub>), ETU350M elektronik açtırcılı, bara bağlantı adaptörlü

380/415VAC/50Hz

3 kutuplu

3VA21	25	10 ... 25	75...375	ETU350M	3VA2125-5MN32-0AA0	55	1.976,00	1
	40	16 ... 40	120...600	ETU350M	3VA2140-5MN32-0AA0	55	1.976,00	1
	63	25 ... 63	189...945	ETU350M	3VA2163-5MN32-0AA0	55	1.976,00	1
	100	40 ... 100	360...1500	ETU350M	3VA2110-5MN32-0AA0	55	2.145,00	1
3VA22	160	63 ... 160	480...2400	ETU350M	3VA2216-5MN32-0AA0	55	2.941,00	1
	200	80 ... 200	600...3000	ETU350M	3VA2220-5MN32-0AA0	55	3.425,00	1
3VA23	250	100 ... 250	750...3750	ETU350M	3VA2325-5MN32-0AA0	55	5.683,00	1
3VA24	400	160 ... 400	1200...6000	ETU350M	3VA2440-5MN32-0AA0	55	6.376,00	1
	500	200 ... 500	1500...7500	ETU350M	3VA2450-5MN32-0AA0	55	7.270,00	1



3VA KOMPAKT ŞALTER AKSESUARLARI					3 ve 4 kutuplu		
Versiyon	Güç şalteri tipi				Sipariş No	Birim Fiyatı TL	Min. Sipariş Adedi
	3VA10	3VA11	3VA20 3VA21 3VA22	3VA13 3VA14 3VA23 3VA24 3VA25			

**DAHİLİ AKSESUARLAR** (Yerleşim için sayfa 206-207'e bkzn.)

**AUX - Yardımcı kontak (1 enversör kontak)**

240VAC(50Hz)/250VDC	✓	✓	✓	✓	3VA9988-0AA12	91,00	1
---------------------	---	---	---	---	---------------	-------	---

**LCS - Erken davranan enversör kontak**

240VAC(50Hz)/250VDC	✓	✓	✓	✓	3VA9988-0AA22	124,00	1
---------------------	---	---	---	---	---------------	--------	---

**TAS - Trip veya Alarm kontağı (1 enversör kontak)**

240VAC(50Hz)/250VDC	✓	✓	✓	✓	3VA9988-0AB12	91,00	1
---------------------	---	---	---	---	---------------	-------	---

**SAS - Kısa devre alarm kontağı (1 enversör kontak)**

240VAC(50Hz)/250VDC	✓	--	--	--	3VA9988-0AB32	134,00	1
240VAC(50Hz)/250VDC	--	✓	--	--	3VA9988-0AB34	140,00	1

**EAS - Elektriksel alarm kontağı (1 enversör kontak)**

240VAC(50Hz)/250VDC	--	--	✓	✓	3VA9988-0AB22	134,00	1
---------------------	----	----	---	---	---------------	--------	---

**UVR- Düşük gerilim bobini**

110VAC (50/60Hz)	✓	✓	✓	✓	3VA9908-0BB23	407,00	1
208...230VAC(50/60Hz)	✓	✓	✓	✓	3VA9908-0BB25	407,00	1

**STL - Açtırma bobini sol aksesuar bölümü**

110...127 VAC(50/60Hz)/110...127VDC	✓	✓	✓	✓	3VA9988-0BL32	313,00	1
208...277VAC(50/60Hz)/220...250VDC	✓	✓	✓	✓	3VA9988-0BL33	313,00	1
380 ... 500VAC(50/60Hz)	✓	✓	✓	✓	3VA9988-0BL20	313,00	1

**STF - Açtırma bobini esnek tip (sağ veya sola montaj imkanı)**

110 ... 127VAC(50/60Hz)	✓	✓	✓	✓	3VA9988-0BA22*	313,00	1
208 ... 277VAC(50/60Hz)	✓	✓	✓	✓	3VA9988-0BA23*	313,00	1
380 ... 500VAC(50/60Hz)	✓	✓	✓	✓	3VA9988-0BA24*	313,00	1

\* 3VA2 (630 amper'e kadar) şalterlerde sağ veya sol aksesuar bölümüne takılabilir.  
Diğer 3VA1 ve 3VA25 tipi şalterlerde sadece sol aksesuar bölümüne takılabilir.

**SENTRON 3VA KAÇAK AKIM KORUMA CİHAZLARI**

Kaçak Akım Koruma Modülü	Nominal Akım (A)	Kutup Sayısı	Kaçak Akım Ayarlanabilir (A)	Gecikme Süresi $\Delta t$	Sipariş No	Birim Fiyatı TL	Min. Sipariş Adedi
--------------------------	------------------	--------------	------------------------------	---------------------------	------------	-----------------	--------------------

Tip A (Darbe Akım Duyarlılığı)  
Nominal işletme gerilimi: 127...690V AC, 50/60Hz

**3VA1 Sol Yan Montajlı, Blok Klemens ile Ayrıcı ve Kompakt Tip Kesiciye monte edilebilir.**

RCD510	160A	3	0.03-5.00	0.0...3.00 s	3VA9113-ORS20	2.954,00	1
RCD510	250A	3	0.03-5.00	0.0...3.00 s	3VA9213-ORS20	3.211,00	1
RCD310	160A	4	0.03-5.00	0 s	3VA9114-ORS10	1.929,00	1
RCD510	160A	4	0.03-5.00	0.0...3.00 s	3VA9114-ORS20	3.210,00	1
RCD510	250A	4	0.03-5.00	0.0...3.00 s	3VA9214-ORS20	3.493,00	1

**3VA1 Alta Montajlı (trip ünitesi altı)**

RCD520	160A	3	0.03-5.00	0.0...3.00 s	3VA9113-ORL20	2.954,00	1
RCD520	250A	3	0.03-5.00	0.0...3.00 s	3VA9213-ORL20	3.211,00	1
RCD320	160A	4	0.03-5.00	0 s	3VA9114-ORL10	1.929,00	1
RCD520	160A	4	0.03-5.00	0.0...3.00 s	3VA9114-ORL20	3.210,00	1
RCD520	250A	4	0.03-5.00	0.0...3.00 s	3VA9214-ORL20	3.493,00	1

**3VA2 Alta Montajlı (trip ünitesi altı)**

Altan enerji girişi için gerekli yardımcı kontak (AUX) ayrıca sipariş edilmeli.

RCD820	100A,160A	3	0.03-30	0.0...10 s	3VA9123-ORL30	3.397,00	1
RCD820	250A	3	0.03-30	0.0...10 s	3VA9223-ORL30	3.397,00	1
RCD820	400A	3	0.03-30	0.0...10 s	3VA9323-ORL30	4.076,00	1
RCD820	630A	3	0.03-30	0.0...10 s	3VA9423-ORL30	4.076,00	1
RCD820	100A,160A	4	0.03-30	0.0...10 s	3VA9124-ORL30	3.687,00	1
RCD820	250A	4	0.03-30	0.0...10 s	3VA9224-ORL30	3.687,00	1
RCD820	400A	4	0.03-30	0.0...10 s	3VA9324-ORL30	4.430,00	1
RCD820	630A	4	0.03-30	0.0...10 s	3VA9424-ORL30	4.430,00	1

## 3VA KOMPAKT ŞALTER AKSESUARLARI

3 ve 4 kutuplu

Versiyon	Güç Şalteri tipi				Sipariş No	Birim Fiyatı TL	Min. Sipariş Adedi
	3VA10 3VA11	3VA12	3VA20 3VA21 3VA22	3VA13 3VA14 3VA23 3VA24			

## Önden tahrik mekanizması, komple

Döner tahrikli, Koruma sınıfı IP30



3VA9267-0EK11

Tip	Renk	3VA10 3VA11	3VA12	3VA20 3VA21 3VA22	3VA13 3VA14 3VA23 3VA24	Sipariş No	Birim Fiyatı TL	Min. Sipariş Adedi
Standart	Gri	✓	--	--	--	3VA9157-0EK11	186,00	1
		--	✓	--	--	3VA9257-0EK11	209,00	1
		--	--	✓	--	3VA9267-0EK11	209,00	1
		--	--	--	✓	3VA9467-0EK11	277,00	1
Standart aydınlatma kiti ile birlikte	Gri	✓	--	--	--	3VA9157-0EK13	377,00	1
		--	✓	--	--	3VA9257-0EK13	398,00	1
		--	--	✓	--	3VA9267-0EK13	398,00	1
		--	--	--	✓	3VA9467-0EK13	467,00	1

## 3VA25 için önden tahrik mekanizması, komple

Döner tahrikli, Koruma sınıfı IP30

Tip	Renk	3VA25 için	Sipariş No	Birim Fiyatı TL	Min. Sipariş Adedi
Standart	Gri	✓	3VA9687-0EK11	591,00	1

YENİ

## Motor mekanizması MO320 (Yan montaj, panoda yerden tasarruf sağlar)



3VA9117-0HB20

Tip	Renk	3VA10 3VA11	3VA12	3VA20 3VA21 3VA22	3VA13 3VA14 3VA23 3VA24	Sipariş No	Birim Fiyatı TL	Min. Sipariş Adedi
DC 24 ... 60 V AC 42 ... 60 V	Gri	✓	--	--	--	3VA9117-0HB10	1.694,00	1
		✓	--	--	--	3VA9117-0HB20	1.694,00	1

## Motor mekanizması MO320



3VA9267-0HA10

Tip	Renk	3VA10 3VA11	3VA12	3VA20 3VA21 3VA22	3VA13 3VA14 3VA23 3VA24	Sipariş No	Birim Fiyatı TL	Min. Sipariş Adedi
24 ... 60 V DC	Gri	✓	--	--	--	3VA9157-0HA10	1.694,00	1
		--	✓	--	--	3VA9257-0HA10	1.944,00	1
		--	--	✓	--	3VA9267-0HA10	2.193,00	1
		--	--	--	✓	3VA9467-0HA10	2.742,00	1
110 ... 230 V AC 110 ... 250 V DC	Gri	✓	--	--	--	3VA9157-0HA20	1.694,00	1
		--	✓	--	--	3VA9257-0HA20	1.944,00	1
		--	--	✓	--	3VA9267-0HA20	2.193,00	1
		--	--	--	✓	3VA9467-0HA20	2.742,00	1

## Uzatma kollu tahrik mekanizması, komple, kapı ve pano kapağına montaj için

Döner tahrikli, Mil uzunluğu 300 mm

Kol ve montaj plakası 75x75 mm, Koruma sınıfı IP65



3VA9267-0FK21

Tip	Renk	3VA10 3VA11	3VA12	3VA20 3VA21 3VA22	3VA13 3VA14 3VA23 3VA24	Sipariş No	Birim Fiyatı TL	Min. Sipariş Adedi
Standart	Gri	✓	--	--	--	3VA9157-0FK21	321,00	1
		--	✓	--	--	3VA9257-0FK21	365,00	1
		--	--	✓	--	3VA9267-0FK21	365,00	1
		--	--	--	✓	3VA9467-0FK21	528,00	1
Acil Stop	Sarı - Kırmızı	✓	--	--	--	3VA9157-0FK25	369,00	1
		--	✓	--	--	3VA9257-0FK25	420,00	1
		--	--	✓	--	3VA9267-0FK25	420,00	1
		--	--	--	✓	3VA9467-0FK25	607,00	1

## 3VA25 için uzatma kollu tahrik mekanizması, komple, kapı ve pano kapağına montaj için

Döner tahrikli, Mil uzunluğu 300 mm

Kol ve montaj plakası 100x100 mm, Koruma sınıfı IP65



3VA9467-0FK25

3VA9687-0FK25

Tip	Renk	3VA25 için	Sipariş No	Birim Fiyatı TL	Min. Sipariş Adedi
Standart	Gri	✓	3VA9687-0FK21	975,00	1
Acil Stop	Sarı-Kırmızı	✓	3VA9687-0FK25	1.171,00	1

3VA9687-0FK21

## 3VA KOMPAKT ŞALTER AKSESUARLARI

3 ve 4 kutuplu

Güç şalterleri tipi	Güç şalteri tipi				Sipariş No	Birim Fiyatı TL	Min. Sipariş Adedi
	3VA10 3VA11	3VA12	3VA20 3VA21 3VA22	3VA13 3VA14 3VA23 3VA24			



3VA9088-0LB10



3VA9168-0VF30



3VA9088-0MV10



3VA9167-0VF10



3VA9980-0VC20



3VA9163-0SB10



3VA9167-0KT00

## Kurma Kolu Kilitleme Tertibatı

✓	✓	--	--	3VA9088-0LB10	140,00	1
--	--	✓	✓	3VA9388-0LB10	185,00	1

## Önden Mekanik Kilitleme

2 şalterin karşılıklı kilitlemesi için komple kit. (Motorlu tahrik varken **kullanılamaz**)

✓	--	--	--	3VA9158-0VF30	451,00	1
--	✓	--	--	3VA9258-0VF30	475,00	1
--	--	✓	--	3VA9168-0VF30	485,00	1
--	--	--	✓	3VA9368-0VF30	543,00	1

## Arkadan Mekanik Kilitleme (Hareketli Mil ile)

Komple Kit (Motorlu tahrik varken **kullanılabilir**)

Sabit tip için komple kit	✓	✓	✓	✓	3VA9088-0VM10	841,00	1
Soket/çekmeceli tip için komple kit	✓	✓	✓	✓	3VA9088-0VM30	1.095,00	1

## Bowden kablosuyla mekanik kilitlemesi için modül

Her şalter için bir adet gereklidir. Bowden kablosu ayrıca sipariş edilmelidir.

✓	--	--	--	3VA9157-0VF10	169,00	1
--	✓	--	--	3VA9257-0VF10	186,00	1
--	--	✓	--	3VA9167-0VF10	191,00	1
--	--	--	✓	3VA9367-0VF10	274,00	1

## Bowden kablosu (Her iki şalter için bir adet gereklidir.)

0.6m uzunluk	✓	✓	✓	✓	3VA9980-0VC10	143,00	1
1.0m uzunluk	✓	✓	✓	✓	3VA9980-0VC20	232,00	1
1.5m uzunluk	✓	✓	✓	✓	3VA9980-0VC30	303,00	1

## Kapı Oyma Çerçevesi

## Sabit Tip Şalter için Kapı Oyma Çerçevesi

3 kutuplu	ETU hariç	✓	--	--	--	3VA9053-0SB10	70,00	1
	ETU hariç	--	✓	--	--	3VA9253-0SB10	91,00	1
	ETU hariç	--	--	✓	--	3VA9163-0SB10	99,00	1
	ETU hariç	--	--	--	✓	3VA9383-0SB10	113,00	1
	ETU dahil	✓	--	--	--	3VA9053-0SB20	83,00	1
	ETU dahil	--	✓	--	--	3VA9253-0SB20	102,00	1
	ETU dahil	--	--	✓	--	3VA9163-0SB20	111,00	1
	ETU dahil	--	--	--	✓	3VA9363-0SB20	131,00	1

## 4 kutuplu

ETU hariç	✓	--	--	--	3VA9054-0SB10	86,00	1
ETU hariç	--	✓	--	--	3VA9254-0SB10	107,00	1
ETU hariç	--	--	✓	--	3VA9164-0SB10	114,00	1
ETU hariç	--	--	--	✓	3VA9384-0SB10	140,00	1
ETU dahil	✓	--	--	--	3VA9054-0SB20	96,00	1
ETU dahil	--	✓	--	--	3VA9254-0SB20	121,00	1
ETU dahil	--	--	✓	--	3VA9164-0SB20	126,00	1
ETU dahil	--	--	--	✓	3VA9364-0SB20	156,00	1

## Motorlu Şalter için Kapı Oyma Çerçevesi

✓	--	--	--	3VA9053-0SB20	83,00	1
--	✓	✓	--	3VA9257-0SB30	99,00	1
--	--	--	✓	3VA9387-0SB30	121,00	1

## Döner Tahrik Mekanizmalı Şalter için Kapı Oyma Çerçevesi

✓	--	--	--	3VA9053-0SB10	70,00	1
--	✓	--	--	3VA9253-0SB10	91,00	1
--	--	✓	--	3VA9163-0SB10	99,00	1
--	--	--	✓	3VA9383-0SB10	113,00	1

## Çekmeceli/Soketli Tip Şalter için Kapı Oyma Çerçevesi

--	✓	--	--	3VA9257-0KT00	165,00	1
--	--	✓	--	3VA9167-0KT00	165,00	1
--	--	--	✓	3VA9367-0KT00	178,00	1

**3VA KOMPAKT ŞALTER AKSESUARLARI**

3 ve 4 kutuplu

Versiyon	Güç Şalteri tipi					Sipariş No	Birim Fiyatı TL	Min. Sipariş Adedi
	3VA10 3VA11	3VA12	3VA20 3VA21 3VA22	3VA13 3VA14 3VA23 3VA24				

**Blok Klemens**

3VA9163-OJA12

	Min. Kablo Çapı	Max. Kablo Çapı							
3 kutuplu <sup>1)</sup>	6 mm <sup>2</sup>	120 mm <sup>2</sup>	--	✓	--	--	3VA9253-OJA11	81,00	1
	50 mm <sup>2</sup>	185 mm <sup>2</sup>	--	✓	--	--	3VA9253-OJA12	81,00	1
	6 mm <sup>2</sup>	120 mm <sup>2</sup>	--	--	✓	--	3VA9163-OJA12	81,00	1
	25 mm <sup>2</sup>	185 mm <sup>2</sup>	--	--	✓	--	3VA9263-OJA12	81,00	1
	35 mm <sup>2</sup>	300 mm <sup>2</sup>	--	--	--	✓	3VA9483-OJA13	339,00	1
4 kutuplu <sup>2)</sup>	6 mm <sup>2</sup>	120 mm <sup>2</sup>	--	✓	--	--	3VA9254-OJA11	107,00	1
	50 mm <sup>2</sup>	185 mm <sup>2</sup>	--	✓	--	--	3VA9254-OJA12	107,00	1
	6 mm <sup>2</sup>	120 mm <sup>2</sup>	--	--	✓	--	3VA9164-OJA12	107,00	1
	25 mm <sup>2</sup>	185 mm <sup>2</sup>	--	--	✓	--	3VA9264-OJA12	107,00	1
	35 mm <sup>2</sup>	300 mm <sup>2</sup>	--	--	--	✓	3VA9484-OJA13	450,00	1

1) Bakır Kablo ile bağlantı, 3 terminal dahil

2) Bakır Kablo ile bağlantı, 4 terminal dahil



3VA9164-OJA12



3VA9203-OQA00

**Bara Bağlantı Adaptörü (Kablo pabucu ve bara bağlantısı yapmak için)**

	Max. Kontakt Genişliği	Max. Bara Kalınlığı							
	17mm	6.5mm	✓	--	--	--	3VA9113-OQA00	69,00	1

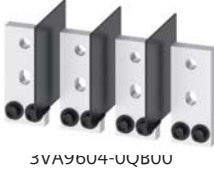
**Bara Bağlantı Parçaları**

3VA9604-OQB00

	Max. Kontakt Genişliği	Max. Bara Kalınlığı							
3 bara ve 2 faz ayırıcı plaka	50mm	28mm			3VA25 için 3 kutuplu	3VA9603-OQB00	498,00	1	
4 bara ve 3 faz ayırıcı plaka	50mm	28mm			3VA25 için 4 kutuplu	3VA9604-OQB00	666,00	1	

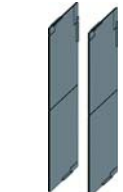
**Faz Ayırıcı Plakalar**

3VA9152-OWA00

2 adet faz ayırıcı plaka dahildir	✓	--	--	--	3VA9152-OWA00	48,00	1
	--	✓	--	--	3VA9252-OWA00	49,00	1
	--	--	✓	--	3VA9262-OWA00	49,00	1
	--	--	--	✓	3VA9482-OWA00	66,00	1
	3VA25 için				3VA9602-OWA00	113,00	1

**Sabit Tip Şalter için Klemens Kapakları**

3VA9221-OWD30



3VA9221-OWF30



3VA9221-OWD40



3VA9221-OWF40

3 kutuplu Düz	Standart	✓	--	--	--	3VA9111-OWD30	49,00	1
	Standart	--	✓	--	--	3VA9211-OWD30	60,00	1
	Standart	--	--	✓	--	3VA9221-OWD30	64,00	1
	Standart	--	--	--	✓	3VA9481-OWD30	92,00	1
	Uzun	✓	--	--	--	3VA9111-OWF30	66,00	1
	Uzun	--	✓	--	--	3VA9211-OWF30	77,00	1
	Uzun	--	--	✓	--	3VA9221-OWF30	81,00	1
	Uzun	--	--	--	✓	3VA9481-OWF30	112,00	1
4 kutuplu Düz	Standart	✓	--	--	--	3VA9111-OWD40	66,00	1
	Standart	--	✓	--	--	3VA9211-OWD40	77,00	1
	Standart	--	--	✓	--	3VA9221-OWD40	81,00	1
	Standart	--	--	--	✓	3VA9481-OWD40	121,00	1
	Uzun	✓	--	--	--	3VA9111-OWF40	64,00	1
	Uzun	--	✓	--	--	3VA9211-OWF40	103,00	1
	Uzun	--	--	✓	--	3VA9221-OWF40	107,00	1
	Uzun	--	--	--	✓	3VA9481-OWF40	147,00	1
3 kutuplu Geniş	Geniş	✓	--	--	--	3VA9111-OWG30	114,00	1
	Geniş	--	✓	--	--	3VA9211-OWG30	142,00	1
	Geniş	--	--	✓	--	3VA9221-OWG30	146,00	1
	Geniş	--	--	--	✓	3VA9401-OWG30	290,00	1
4 kutuplu Geniş	Geniş	✓	--	--	--	3VA9111-OWG40	156,00	1
	Geniş	--	✓	--	--	3VA9211-OWG40	191,00	1
	Geniş	--	--	✓	--	3VA9221-OWG40	196,00	1
	Geniş	--	--	--	✓	3VA9401-OWG40	386,00	1

## 3VA KOMPAKT ŞALTER AKSESUARLARI

3 ve 4 kutuplu

Versiyon	Güç şalteri tipi				Sipariş No	Birim Fiyatı TL	Min. Sipariş Adedi
	3VA10 3VA11	3VA12	3VA20 3VA21 3VA22	3VA13 3VA14 3VA23 3VA24			

## Soketli Şalter Yapı Seti

Komple temel plaka, güç şalteri soketi, bıçaklı kontaklar, montaj vidaları dahil.

3 kutuplu	✓	--	--	--	3VA9113-OKP00	694,00	1
	--	✓	--	--	3VA9213-OKP00	740,00	1
	--	--	✓	--	3VA9123-OKP00	751,00	1
	--	--	--	✓	3VA9323-OKP00	2.028,00	1
4 kutuplu	✓	--	--	--	3VA9114-OKP00	926,00	1
	--	✓	--	--	3VA9214-OKP00	979,00	1
	--	--	✓	--	3VA9124-OKP00	996,00	1
	--	--	--	✓	3VA9324-OKP00	2.700,00	1

## Sabit Tip Şalteri, Soketli Şalter Haline Getirmek için Bıçaklı Kontak Seti

Vidalı klemens kapağı, Soket kontak seti, kablo kafesi, trip pimi dahil

3 kutuplu	✓	--	--	--	3VA9113-OKP10	299,00	1
	--	✓	--	--	3VA9213-OKP10	319,00	1
	--	--	✓	--	3VA9123-OKP10	321,00	1
	--	--	--	✓	3VA9323-OKP10	870,00	1
4 kutuplu	✓	--	--	--	3VA9114-OKP10	397,00	1
	--	✓	--	--	3VA9214-OKP10	421,00	1
	--	--	✓	--	3VA9124-OKP10	432,00	1
	--	--	--	✓	3VA9324-OKP10	1.161,00	1

## Çekmeceli Şalter Yapı Seti (kol ayrıca sipariş edilmelidir)

Komple temel plaka, çekmeceli şalter mekanizması, bıçaklı kontaklar, yan duvarlar ve montaj vidaları dahil.

3 kutuplu	--	✓	--	--	3VA9213-OKD00	1.151,00	1
	--	--	✓	--	3VA9123-OKD00	1.151,00	1
	--	--	--	✓	3VA9323-OKD00	3.123,00	1
4 kutuplu	--	✓	--	--	3VA9214-OKD00	1.538,00	1
	--	--	✓	--	3VA9124-OKD00	1.538,00	1
	--	--	--	✓	3VA9324-OKD00	4.144,00	1

## Çekmeceli şalter için Kurma Kolu (kol tutucu dahil)

--	✓	✓	✓	3VA9987-OKD81	222,00	1
----	---	---	---	---------------	--------	---

## Sabit Tip şalteri, Çekmeceli şalter haline getirmek için Bıçaklı Kontak Seti (Yedek şalter için)

Vidalı klemens kapağı, Soket kontak seti, yan duvarlar, kablo kafesi, trip pimi dahil

3 kutuplu	--	✓	--	--	3VA9213-OKD10	390,00	1
	--	--	✓	--	3VA9123-OKD10	390,00	1
	--	--	--	✓	3VA9323-OKD10	1.047,00	1
4 kutuplu	--	✓	--	--	3VA9214-OKD10	512,00	1
	--	--	✓	--	3VA9124-OKD10	512,00	1
	--	--	--	✓	3VA9324-OKD10	1.386,00	1

## Soketli veya Çekmeceli şalter için kumanda devresi bağlantı soketi

Tüm çekmeceli şalter için	--	✓	✓	✓	3VA9987-OKD80	91,00	1
Tüm soketli şalterler için	✓	✓	✓	✓	3VA9987-OKP80	91,00	1

## Çekmeceli şalter için konum ihbar kontağı

--	✓	✓	✓	3VA9987-OKB00	169,00	1
----	---	---	---	---------------	--------	---



3VA9123-OKP00



3VA9123-OKP10



3VA9123-OKD00



3VA9987-OKD81



3VA9123-OKD10

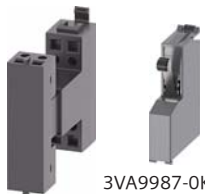

3VA9987-OKB00

3VA9987-OKD80

**3VA21, 3VA22, 3VA23 ve 3VA24 TİPİ KOMPAKT GÜÇ ŞALTERLERİ**

3 ve 4 kutuplu

**HAT KORUMASI VE HABERLEŞME ÖZELLİĞİ OLAN KOMPAKT GÜÇ ŞALTERLERİ**  
**3 Kutuplu Kompakt Şalterler (IEC60947-2 standardında)**

- \* 3VA21, 3VA22, 3VA23 ve 3VA24 tipi LSI fonksiyonlu ETU850 elektronik actırcılı, bara bağlantı adaptörü.
- \* Dahili Akım ve Gerilim trafosu sayesinde anında akım ve gerilim değerleri, Güç ve enerji kalitesi ölçümü.
- \* Entegre LED Ekran üzerinden akım ve gerilim değerleri, Güç ve enerji kalitesi ölçümü, hassas fonksiyonel ayarlar.
- \* İlgili aksesuarlarla birlikte Ethernet, PROFIBUS DP, PROFINET ve RS485 Modbus RTU ile Haberleşme özelliği.

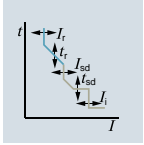

3VA2

380/415VAC/50Hz , I<sub>cs</sub>=I<sub>cu</sub>

Tip	Anma Akımı I <sub>n</sub> (A)	Termik Ayar Sahası I <sub>R</sub> (A)	Manyetik Ayar Sahası I <sub>i</sub> (A)	Açtırcı Tipi	Sipariş No	Kesme Kapasitesi (kA)	Birim Fiyatı TL	Min. Sipariş Adedi
<b>3 kutuplu</b>								
3VA21	25	10 ... 25	15 ... 250	ETU850	3VA2125-5KP36-0AA0	55	4.914,00	1
	40	16 ... 40	24 ... 400	ETU850	3VA2140-5KP36-0AA0	55	4.914,00	1
	63	25 ... 63	38 ... 630	ETU850	3VA2163-5KP36-0AA0	55	4.914,00	1
	100	40 ... 100	60 ... 1000	ETU850	3VA2110-5KP36-0AA0	55	5.037,00	1
	160	63 ... 160	96 ... 1600	ETU850	3VA2116-5KP36-0AA0	55	6.172,00	1
3VA22	250	100 ... 250	150 ... 2500	ETU850	3VA2225-5KP32-0AA0	55	7.186,00	1
3VA23	400	160 ... 400	240 ... 4000	ETU850	3VA2340-5KP32-0AA0	55	8.686,00	1
3VA24	500	200 ... 500	300 ... 5000	ETU850	3VA2450-5KP32-0AA0	55	10.675,00	1
	630	250 ... 630	378 ... 5670	ETU850	3VA2463-5KP32-0AA0	55	10.675,00	1

3VA21	25	10 ... 25	15 ... 250	ETU850	3VA2125-6KP36-0AA0	85	5.116,00	1
	40	16 ... 40	24 ... 400	ETU850	3VA2140-6KP36-0AA0	85	5.116,00	1
	63	25 ... 63	38 ... 630	ETU850	3VA2163-6KP36-0AA0	85	5.116,00	1
	100	40 ... 100	60 ... 1000	ETU850	3VA2110-6KP36-0AA0	85	5.360,00	1
	160	63 ... 160	96 ... 1600	ETU850	3VA2116-6KP36-0AA0	85	6.536,00	1
3VA22	250	100 ... 250	150 ... 2500	ETU850	3VA2225-6KP32-0AA0	85	7.754,00	1
3VA23	400	160 ... 400	240 ... 4000	ETU850	3VA2340-6KP32-0AA0	85	9.458,00	1
3VA24	500	200 ... 500	300 ... 5000	ETU850	3VA2450-6KP32-0AA0	85	11.769,00	1
	630	250 ... 630	378 ... 5670	ETU850	3VA2463-6KP32-0AA0	85	11.769,00	1

**4 kutuplu**

3VA21	25	10 ... 25	15 ... 250	ETU850	3VA2125-5KP46-0AA0	55	5.483,00	1
	40	16 ... 40	24 ... 400	ETU850	3VA2140-5KP46-0AA0	55	5.483,00	1
	63	25 ... 63	38 ... 630	ETU850	3VA2163-5KP46-0AA0	55	5.483,00	1
	100	40 ... 100	60 ... 1000	ETU850	3VA2110-5KP46-0AA0	55	5.684,00	1
	160	63 ... 160	96 ... 1600	ETU850	3VA2116-5KP46-0AA0	55	7.144,00	1
3VA22	250	100 ... 250	150 ... 2500	ETU850	3VA2225-5KP42-0AA0	55	8.526,00	1
3VA23	400	160 ... 400	240 ... 4000	ETU850	3VA2340-5KP42-0AA0	55	10.473,00	1
3VA24	500	200 ... 500	300 ... 5000	ETU850	3VA2450-5KP42-0AA0	55	13.192,00	1
	630	250 ... 630	378 ... 5670	ETU850	3VA2463-5KP42-0AA0	55	13.192,00	1

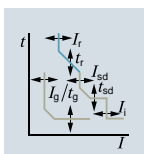

3VA21	25	10 ... 25	15 ... 250	ETU850	3VA2125-6KP46-0AA0	85	5.766,00	1
	40	16 ... 40	24 ... 400	ETU850	3VA2140-6KP46-0AA0	85	5.766,00	1
	63	25 ... 63	38 ... 630	ETU850	3VA2163-6KP46-0AA0	85	5.766,00	1
	100	40 ... 100	60 ... 1000	ETU850	3VA2110-6KP46-0AA0	85	6.010,00	1
	160	63 ... 160	96 ... 1600	ETU850	3VA2116-6KP46-0AA0	85	7.712,00	1
3VA22	250	100 ... 250	150 ... 2500	ETU850	3VA2225-6KP42-0AA0	85	9.295,00	1
3VA23	400	160 ... 400	240 ... 4000	ETU850	3VA2340-6KP42-0AA0	85	11.487,00	1
3VA24	500	200 ... 500	300 ... 5000	ETU850	3VA2450-6KP42-0AA0	85	14.651,00	1
	630	250 ... 630	378 ... 5670	ETU850	3VA2463-6KP42-0AA0	85	14.651,00	1

110 kA ve 150 kA için satış temsilcilerimize danışabilirsiniz.



## 3VA KOMPAKT ŞALTER HABERLEŞME AKSESUARLARI

3 ve 4 kutuplu

Versiyon	Güç Şalteri tipi		Sipariş No	Birim Fiyatı TL	Min. Sipariş Adedi
	3VA20 3VA21 3VA22	3VA23 3VA24			



3VA9187-0TB10

**COM060 - Haberleşme Modülü** (LCD ekrana enerji sağlar. COM800 ile haberleşir.)

Şalterin iç modül yerleşkesinde sağa monte edilir. T-Connector dahildir.

✓	--	3VA9187-0TB10	1.140,00	1
--	✓	3VA9387-0TB10	1.108,00	1



3VA9987-0TA10

**COM100 - Haberleşme Veri Toplayıcısı** (1 adet 3VA2 şaltere bağlanabilir)

Ethernet 10/100 Mbit/s arayüz. Ek haberleşme modülleri için slot

✓	✓	3VA9987-0TA20	1.927,00	1
---	---	---------------	----------	---



3VA9987-0TC10

**COM800 - Haberleşme Veri Toplayıcısı** (8 adet 3VA2 şaltere kadar bağlanabilir)

Ethernet 10/100 Mbit/s arayüz. Ek haberleşme modülleri için slot

✓	✓	3VA9987-0TA10	3.736,00	1
---	---	---------------	----------	---

**Haberleşme Kablosu** (COM060'lar arası ve COM060 ile COM800 arası)

0,4 m uzunlukta	✓	✓	3VA9987-0TC10	78,00	1
1 m uzunlukta	✓	✓	3VA9987-0TC20	90,00	1
2 m uzunlukta	✓	✓	3VA9987-0TC30	114,00	1
4 m uzunlukta	✓	✓	3VA9987-0TC40	153,00	1



7KM9300-0AE01-0AA0



7KM9300-0AM00-0AA0



7KM9300-0AB01-0AA0

**Haberleşme genişleme modülleri** (Detaylar için sf.120'e bakabilirsiniz.)

7KM PAC PROFIBUS DP modülü	✓	✓	7KM9300-0AB01-0AA0	958,00	1
7KM PAC Switched Ethernet PROFINET modülü	✓	✓	7KM9300-0AE01-0AA0	2.545,00	1
7KM PAC RS485 Modbus RTU modülü	✓	✓	7KM9300-0AM00-0AA0	722,00	1

**DSP800 - Ekran** (8 adet 3VA2 şalterin bilgileri tek ekran üzerinden izlenebilir)

COM800 cihazından Ethernet üzerinden bilgileri alır .

✓	✓	3VA9987-0TD10	2.373,00	1
---	---	---------------	----------	---



3VA9987-0TD10

**EFB300 - Harici dijital haberleşme cihazı**

- 4 dijital çıkış , 1 dijital giriş
- ZSI fonksiyonu
- SO arayüzü
- 1.5 m bağlantı kablosu dahil

✓	✓	3VA9987-0UA10	1.368,00	1
---	---	---------------	----------	---

**TD300 Test Cihazı** (ETU önyüzü bağlantılı)

- LED Ekranı enerjilendirir ve şalterin trip ünitesini test eder.

✓	✓	3VA9987-0MA10	1.048,00	1
---	---	---------------	----------	---



3VA9987-0UA10

**TD500 Test Cihazı** (ETU önyüzü ve USB üzerinden PC bağlantılı)

- Farklı fonksiyonların trip testi (LSING)
- PC üzerinden powerconfig ile parametrelendirme
- Harici enerji ile TD500 üzerinden ETU ekranı enerjilendirilir

✓	✓	3VA9987-0MB10	9.149,00	1
---	---	---------------	----------	---



3VA9987-0MA10



3VA9987-0MB10

**powerconfig®** (Siemens şalt ürünleri için yazılım)

- 3VA2 şalterlerini parametrelendirmek ve konfigürasyonu için yazılım. Windows XP, Windows 7 ile uyumlu
- TD500 veya COM800 üzerinden haberleşebilir
- powerconfig yazılımı, Siemens Industry Online Support üzerinden indirilebilir

<http://support.automation.siemens.com/WW/view/en/63452759>

## 3VM TİPİ KOMPAKT GÜÇ ŞALTERLERİ

3 ve 4 kutuplu

HAT KORUMASINA YÖNELİK KOMPACT GÜÇ ALTERLERİ  
3 Kutuplu Kompakt Şalterler (IEC60947-2 standardında)

3VM10 tipi kompakt şalterler Icu = 36kA (380-415VAC / 50/60Hz)

3VM11 ve 3VM12 tipi kompakt şalterler Icu = 36kA (380-415VAC / 50/60Hz)

Tip	Anma Akımı I <sub>n</sub> (A)	Termik Ayar Sahası I <sub>R</sub> (A)	Manyetik Ayar Sahası I <sub>i</sub> (A)	Açtırcı Tipi	Sipariş No	Kesme Kapasitesi (kA)	Birim Fiyatı TL	Min. Sipariş Adedi
-----	-------------------------------	---------------------------------------	---	--------------	------------	-----------------------	-----------------	--------------------

## 3 kutuplu sabit termik ve sabit manyetik açtırcılı, bara bağlantı adaptörü



3VM10	40	40	400	TM210	3VM1040-3ED32-0AA0	25	587,00	1
	50	50	500	TM210	3VM1050-3ED32-0AA0	25	587,00	1
	63	63	630	TM210	3VM1063-3ED32-0AA0	25	587,00	1
	80	80	800	TM210	3VM1080-3ED32-0AA0	25	623,00	1
	100	100	100	TM210	3VM1010-3ED32-0AA0	25	623,00	1
3VM11	125	125	1250	TM210	3VM1112-3ED32-0AA0	25	920,00	1
	160	160	1600	TM210	3VM1116-3ED32-0AA0	25	939,00	1
3VM12	200	200	2000	TM210	3VM1220-3ED32-0AA0	25	1.429,00	1
	250	250	2500	TM210	3VM1225-3ED32-0AA0	25	1.497,00	1
3VM10	40	40	400	TM210	3VM1040-4ED32-0AA0	36	640,00	1
	50	50	500	TM210	3VM1050-4ED32-0AA0	36	640,00	1
	63	63	630	TM210	3VM1063-4ED32-0AA0	36	640,00	1
	80	80	800	TM210	3VM1080-4ED32-0AA0	36	687,00	1
	100	100	100	TM210	3VM1010-4ED32-0AA0	36	687,00	1
3VM11	125	125	1250	TM210	3VM1112-4ED32-0AA0	36	1.009,00	1
	160	160	1600	TM210	3VM1116-4ED32-0AA0	36	1.079,00	1
3VM12	200	200	2000	TM210	3VM1220-4ED32-0AA0	36	1.571,00	1
	250	250	2500	TM210	3VM1225-4ED32-0AA0	36	1.645,00	1



TM210

## 3 kutuplu ayarlı termik ve sabit manyetik açtırcılı, bara bağlantı adaptörü

3VM11	20	14 ... 20	320	TM220	3VM1120-3EE32-0AA0	25	666,00	1
	25	18 ... 25	320	TM220	3VM1125-3EE32-0AA0	25	666,00	1
	32	22 ... 32	320	TM220	3VM1132-3EE32-0AA0	25	666,00	1
	40	28 ... 40	400	TM220	3VM1140-3EE32-0AA0	25	666,00	1
	50	35 ... 50	500	TM220	3VM1150-3EE32-0AA0	25	666,00	1
	63	44 ... 63	630	TM220	3VM1163-3EE32-0AA0	25	666,00	1
	80	56 ... 80	800	TM220	3VM1180-3EE32-0AA0	25	756,00	1
	100	70 ... 100	1000	TM220	3VM1110-3EE32-0AA0	25	756,00	1
	125	88 ... 125	1250	TM220	3VM1112-3EE32-0AA0	25	1.022,00	1
	160	112 ... 160	1600	TM220	3VM1116-3EE32-0AA0	25	1.065,00	1
3VM12	200	140 ... 200	2000	TM220	3VM1220-3EE32-0AA0	25	1.580,00	1
	250	175 ... 250	2500	TM220	3VM1225-3EE32-0AA0	25	1.653,00	1

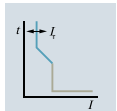
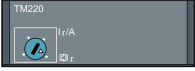

TM220

## 4 kutuplu sabit termik ve sabit manyetik açtırcılı, nötr korumasız, bara bağlantı adaptörü

3VM11	40	40	400	TM210	3VM1040-3ED42-0AA0	25	769,00	1
	50	50	500	TM210	3VM1050-3ED42-0AA0	25	769,00	1
	63	63	630	TM210	3VM1063-3ED42-0AA0	25	769,00	1
	80	80	800	TM210	3VM1080-3ED42-0AA0	25	814,00	1
	100	100	1000	TM210	3VM1010-3ED42-0AA0	25	814,00	1
	125	125	1250	TM210	3VM1112-3ED42-0AA0	25	1.202,00	1
	160	160	1600	TM210	3VM1116-3ED42-0AA0	25	1.225,00	1
3VM12	200	200	2000	TM210	3VM1220-3ED42-0AA0	25	1.865,00	1
	250	250	2500	TM210	3VM1225-3ED42-0AA0	25	1.953,00	1

## 4 kutuplu ayarlı termik ve sabit manyetik açtırcılı, nötr korumasız, bara bağlantı adaptörü

3VM11	20	14 ... 20	320	TM220	3VM1120-4EE42-0AA0	36	975,00	1
	25	18 ... 25	320	TM220	3VM1125-4EE42-0AA0	36	975,00	1
	32	22 ... 32	320	TM220	3VM1132-4EE42-0AA0	36	975,00	1
	40	28 ... 40	400	TM220	3VM1140-4EE42-0AA0	36	975,00	1
	50	35 ... 50	500	TM220	3VM1150-4EE42-0AA0	36	975,00	1
	63	44 ... 63	630	TM220	3VM1163-4EE42-0AA0	36	975,00	1
	80	56 ... 80	800	TM220	3VM1180-4EE42-0AA0	36	1.035,00	1
	100	70 ... 100	1000	TM220	3VM1110-4EE42-0AA0	36	1.035,00	1
	125	88 ... 125	1250	TM220	3VM1112-4EE42-0AA0	36	1.523,00	1
	160	112 ... 160	1600	TM220	3VM1116-4EE42-0AA0	36	1.553,00	1
3VM12	200	140 ... 200	2000	TM220	3VM1220-4EE42-0AA0	36	2.144,00	1
	250	175 ... 250	2500	TM220	3VM1225-4EE42-0AA0	36	2.248,00	1



3VM, 4 kutup

**3VM KOMPAKT ŞALTER AKSESUARLARI**

3 ve 4 kutuplu

Kaçak Akım Koruma Modülü	Güç Şalteri tipi		Kutup Sayısı	Kaçak Akım Ayarlanabilir (A)	Gecikme Süresi $\Delta t$	Sipariş No	Birim Fiyatı TL	Min. Sipariş Adedi
	3VM11	3VM12						



3VM9114-ORS10

**3VM KAÇAK AKIM KORUMA CİHAZLARI**

Tip A (Darbe Akım Duyarlılığı)  
 Nominal işletme gerilimi: 127...480V AC, 50/60Hz

**Sol Yan Montajlı**

\*Blok Klemens ayrıca sipariş edilmelidir. (3VM9.5.-0JA1. sayfa 78'a bakınız.)

RCD	3VM11	3VM12	Kutup Sayısı	Kaçak Akım Ayarlanabilir (A)	Gecikme Süresi $\Delta t$	Sipariş No	Birim Fiyatı TL	Min. Sipariş Adedi
RCD110	✓	--	4	0.03-5.00	0 s	3VM9114-ORS10*	1.929,00	1
RCD210	✓	--	4	0.03-5.00	0.0...3.00 s	3VM9114-ORS20*	3.210,00	1
RCD210	--	✓	4	0.03-5.00	0.0...3.00 s	3VM9214-ORS20*	3.493,00	1

Versiyon	Güç Şalteri tipi		Sipariş No	Birim Fiyatı TL	Min. Sipariş Adedi
	3VM10 3VM11	3VM12			

**DAHİLİ AKSESUARLAR**
**AUX - Yardımcı kontak (1 enversör kontak)**

240VAC(50Hz)/250VDC	3VM10 3VM11	3VM12	Sipariş No	Birim Fiyatı TL	Min. Sipariş Adedi
240VAC(50Hz)/250VDC	✓	✓	3VM9988-0AA12	91,00	1

**TAS - Trip veya alarm kontağı (1 enversör kontak)**

240VAC(50Hz)/250VDC	3VM10 3VM11	3VM12	Sipariş No	Birim Fiyatı TL	Min. Sipariş Adedi
240VAC(50Hz)/250VDC	✓	✓	3VM9988-0AB12	91,00	1

**UVR- Düşük gerilim bobini**

110VAC (50/60Hz)	3VM10 3VM11	3VM12	Sipariş No	Birim Fiyatı TL	Min. Sipariş Adedi
110VAC (50/60Hz)	✓	✓	3VM9908-0BB23	407,00	1
208...230VAC(50/60Hz)	✓	✓	3VM9908-0BB25	407,00	1

**STL - Açtırma bobini sol aksesuar bölümü**

110...127 VAC(50/60Hz)/110...127VDC	3VM10 3VM11	3VM12	Sipariş No	Birim Fiyatı TL	Min. Sipariş Adedi
110...127 VAC(50/60Hz)/110...127VDC	✓	✓	3VM9908-0BL32	313,00	1
208...277VAC(50/60Hz)/220...250VDC	✓	✓	3VM9908-0BL33	313,00	1

**Önden tahrik mekanizması, komple**

Döner tahrikli, Koruma sınıfı IP30

Standart, gri	3VM10 3VM11	3VM12	Sipariş No	Birim Fiyatı TL	Min. Sipariş Adedi
Standart, gri	✓	--	3VM9117-0EK11	186,00	1
Standart, gri	--	✓	3VM9217-0EK11	209,00	1
Standart, gri, kapı kilidi ile	✓	--	3VM9117-0EK21	313,00	1
Standart, gri, kapı kilidi ile	--	✓	3VM9217-0EK21	337,00	1

**Uzatma kollu tahrik mekanizması, komple, kapı ve pano kapağına montaj için**

Döner tahrikli, Mil uzunluğu 300 mm

Kol ve montaj plakası 75x75 mm, Koruma sınıfı IP65

Standart, gri	3VM10 3VM11	3VM12	Sipariş No	Birim Fiyatı TL	Min. Sipariş Adedi
Standart, gri	✓	--	3VM9117-0FK21	321,00	1
Standart, gri	--	✓	3VM9217-0FK21	365,00	1

**Sabit Tip Şalter için Klemens Kapakları**

Kutup Sayısı	3VM10 3VM11	3VM12	Sipariş No	Birim Fiyatı TL	Min. Sipariş Adedi
3 kutuplu	✓	--	3VM9111-0WD30	49,00	1
Düz	--	✓	3VM9211-0WD30	64,00	1
3 kutuplu	✓	--	3VM9111-0WG30	114,00	1
Geniş	--	✓	3VM9211-0WG30	146,00	1
4 kutuplu	✓	--	3VM9111-0WD40	66,00	1
Düz	--	✓	3VM9211-0WD40	81,00	1
4 kutuplu	✓	--	3VM9111-0WG40	156,00	1
Geniş	--	✓	3VM9211-0WG40	196,00	1

## 3VM KOMPAKT ŞALTER AKSESUARLARI

3 ve 4 kutuplu

Versiyon	Güç Şalteri tipi		Sipariş No	Birim Fiyatı TL	Min. Sipariş Adedi
	3VM10 3VM11	3VM12			

**Soketli Şalter Yapı Seti (3VM11 ve 3VM12 için kullanılabilir)**

Komple temel plaka, güç şalteri soketi, bıçaklı kontaklar, montaj vidaları dahil.

3 kutuplu	✓	--	3VM9113-OKP00	694,00	1
	--	✓	3VM9213-OKP00	751,00	1
4 kutuplu	✓	--	3VM9114-OKP00	926,00	1
	--	✓	3VM9214-OKP00	996,00	1

**Sabit Tip Şalteri, Soketli Şalter Haline Getirmek için Bıçaklı Kontak Seti**

Vidalı klemens kapağı, Soket kontak seti, kablo kafesi, trip pimi dahil

3 kutuplu	✓	--	3VM9113-OKP10	299,00	1
	--	✓	3VM9213-OKP10	321,00	1
4 kutuplu	✓	--	3VM9114-OKP10	397,00	1
	--	✓	3VM9214-OKP10	432,00	1

**Soketli Şalter için kumanda devresi bağlantı soketi**

Vidalı klemens kapağı, Soket kontak seti, kablo kafesi, trip pimi dahil

Tüm soketli Şalterler için	✓	✓	3VM9987-OKP80	91,00	1
----------------------------	---	---	---------------	-------	---

**Kurma Kolu Kilitleme Tertibatı**

Tüm soketli şalterler için	✓	✓	3VM9188-OLB10	185,00	1
----------------------------	---	---	---------------	--------	---

**DIN Ray Adaptörü**

3 ve 4 kutuplu	✓	--	3VM9187-OSH10	146,00	1
4 kutup RCD110/RCD210 monteli halde	✓	✓	3VM9187-OSH20	321,00	1

**Blok Klemens**

	Min. Kablo Çapı	Max. Kablo Çapı					
3 kutuplu	1.5 mm <sup>2</sup>	70 mm <sup>2</sup>	✓	--	3VM9153-OJA11	81,00	1
	6 mm <sup>2</sup>	120 mm <sup>2</sup>	--	✓	3VM9253-OJA11	81,00	1
	50 mm <sup>2</sup>	185 mm <sup>2</sup>	--	✓	3VM9253-OJA12	81,00	1
4 kutuplu	1.5 mm <sup>2</sup>	70 mm <sup>2</sup>	✓	--	3VM9154-OJA11	107,00	1
	6 mm <sup>2</sup>	120 mm <sup>2</sup>	--	✓	3VM9254-OJA11	107,00	1
	50 mm <sup>2</sup>	185 mm <sup>2</sup>	--	✓	3VM9254-OJA12	107,00	1

**Sabit Tip Şalter için Düz ve Geniş Önden Bara Bağlantı Parçası**

	Max. Kontak Genişliği	Max. Bara Kalınlığı					
3 kutuplu*	22 mm	8 mm	✓	--	3VM9153-OQB00	107,00	1
	32 mm	10 mm	--	✓	3VM9253-OQB00	114,00	1
3 kutuplu*	30 mm	8 mm	✓	--	3VM9153-OQC00	182,00	1
	35 mm	10 mm	--	✓	3VM9253-OQC00	199,00	1
4 kutuplu**	22 mm	8 mm	✓	--	3VM9154-OQB00	140,00	1
	32 mm	10 mm	--	✓	3VM9254-OQB00	152,00	1
4 kutuplu**	30 mm	8 mm	✓	--	3VM9154-OQC00	243,00	1
	35 mm	10 mm	--	✓	3VM9254-OQC00	265,00	1

\* 3 bara bağlantısı ve 2 faz ayırıcı plaka fiyata dahildir.

\*\* 4 bara bağlantısı ve 3 faz ayırıcı plaka fiyata dahildir.

**Faz Ayırıcı Plakalar**

2 adet faz ayırıcı plaka dahilidir	✓	--	3VM9152-OWA00	48,00	1
	--	✓	3VM9252-OWA00	49,00	1



3VM9113-OKP00



3VM9113-OKP10



3VM9987-OKP80



3VM9188-OLB10



3VM9187-OSH10



3VM9253-OJA12



3VM9253-OQB00



3VM9252-OWA00

## KAÇAK AKIM KORUMA KOMBİNASYONLARI

YENİ



Malzeme Cinsi	Çap mm	Sipariş No	Birim Fiyatı TL	Min. Sipariş Adedi
Toplam Akım Trafosu	35	3UL2302-1A	865,00	1
	55	3UL2303-1A	940,00	1
	80	3UL2304-1A	990,00	1
	110	3UL2305-1A	1.320,00	1
	140	3UL2306-1A	1.820,00	1
	210	3UL2307-1A	2.670,00	1
Kaçak akım koruma kombinasyonu açtırma rölesi Besleme gerilimi 24...240V AC/DC Ölçülebilir akım 0.01...43A Ayarlanabilir akım 0.03...40A Ayarlanabilir gecikme 0...20s	90-690 V AC/1NO+1NC	3UG4625-1CW30	1.140,00	1

Not: Kablo dış çapı kablunun kesitine, tipine ve markasına göre değişiklik gösterdiği için ilgili kataloglara bakınız.

YENİ



5SV8706-0KK



5SV8001-6KK

Malzeme Cinsi	Çap mm	Sipariş No	Birim Fiyatı TL	Min. Sipariş Adedi
Akım trafosu	35	5SV8702-0KK	486,20	1
	70	5SV8703-0KK	729,30	1
	105	5SV8704-0KK	1.015,30	1
	140	5SV8705-0KK	2.116,40	1
	210	5SV8706-0KK	3.131,70	1
Akım trafolarının standart 35 mm çelik raya montaj aparatı (Çap 35 mm, 70 mm ve 105 mm akım trafoları için) (1 takım = 2 adet)		5SV8900-1KK	53,00	1 Tk.
Kaçak akım koruma kombinasyonu açtırma rölesi 0,03...3A (Tip A), 3...5A (Tip AC) ayarlanabilir eşik akımlı, 0,02...5s açma süresi 230V AC, 50/60Hz	Analog	5SV8000-6KK	1.287,00	1
	Digital	5SV8001-6KK	1.716,00	1
Kaçak akım koruma kombinasyonu açtırma rölesi 0,03...3A (Tip A), 3...30A (Tip AC) ayarlanabilir eşik akımlı, 0,02...10s açma süresi 230V AC, 50/60Hz				

Not: Kablo dış çapı kablunun kesitine, tipine ve markasına göre değişiklik gösterdiği için ilgili kataloglara bakınız.

Not: 3UG46 serisi kaçak akım koruma kombinasyonu açtırma rölesi ile 3UL23 serisi akım trafolarının ve 5SV80 serisi kaçak akım koruma kombinasyonu açtırma röleleri ile 5SV87 serisi akım trafolarının kullanılması gerekiyor.

Kaçak akım koruma kombinasyonu açtırma röleleri ile farklı seride veya farklı markada akım trafolarının kullanılması uygun değildir.



## SENTRON VL160X - VL1600 TİPİ KOMPAKT GÜÇ ŞALTERLERİ

3 kutuplu

## TESİS KORUMASINA YÖNELİK KOMPAKT GÜÇ ŞALTERLERİ

## 3 Kutuplu Kompakt Şalterler

- VL 160X tipi değiştirilebilir termik ayarlı, sabit manyetik ayarlı kompakt şalterler
- VL 160 - VL 630 tipi değiştirilebilir termik ayarlı, değiştirilebilir manyetik ayarlı kompakt şalterler
- VL 800 - VL 1600 tipi LSI fonksiyonlu, ETU20 elektronik açtırıcılı kompakt şalterler  
( $I_d=1.5... 10I_n$ ;  $t_d=0 - 500$  msn)

380/415 VAC  $I_{cs}=I_{cu}$ 

Tip	Anma Akımı $I_n$ (A)	Termik Ayar Sahası $I_R$ (A)	Manyetik Ayar Sahası $I_I$ (A)	Açtırıcı Tipi	Sipariş No	Kesme Kapasitesi (kA)	Birim Fiyatı TL	Min. Sipariş Adedi	
VL160X	20	16-20	300	TM	3VL1702-1DD33-0AA0	55	1.621,00	1	
	32	25-32	300	TM	3VL1703-1DD33-0AA0	55	1.621,00	1	
	40	32-40	600	TM	3VL1704-1DD33-0AA0	55	1.621,00	1	
	50	40-50	600	TM	3VL1705-1DD33-0AA0	55	1.621,00	1	
	63	50-63	600	TM	3VL1706-1DD33-0AA0	55	1.621,00	1	
	80	63-80	1000	TM	3VL1708-1DD33-0AA0	55	1.621,00	1	
	100	80-100	1000	TM	3VL1710-1DD33-0AA0	55	1.621,00	1	
	125	100-125	1000	TM	3VL1712-1DD33-0AA0	55	2.401,00	1	
	160	125-160	1500	TM	3VL1716-1DD33-0AA0	55	2.510,00	1	
VL250	200	160-200	1000-2000	TM	3VL3720-1DC36-0AA0	55	3.154,00	1	
	250	200-250	1200-2500	TM	3VL3725-1DC36-0AA0	55	3.154,00	1	
VL400	315	250-315	1575-3150	TM	3VL4731-1DC36-0AA0	55	5.156,00	1	
	400	315-400	2000-4000	TM	3VL4740-1DC36-0AA0	55	5.827,00	1	
VL630	500	400-500	2500-5000	TM	3VL5750-1DC36-0AA0	55	6.967,00	1	
	630	500-630	3250-6300	TM	3VL5763-1DC36-0AA0	55	7.812,00	1	
VL800	800	320-800	$8 \times I_n$	ETU 20	3VL6780-1SE36-0AA0	55	14.693,00	1	
$I_{cs}=\%50I_{cu}$	VL1250	1000	400-1000	$11 \times I_n$	ETU 20	3VL7710-1SE36-0AA0	55	18.322,00	1
		1250	500-1250	$10 \times I_n$	ETU 20	3VL7712-1SE36-0AA0	55	21.070,00	1
$I_{cs}=\%50I_{cu}$	VL1600	1600	640-1600	$9 \times I_n$	ETU 20	3VL8716-1SE30-0AA0	55	29.137,00	1



VL250

VL160 X	20	16-20	300	TM	3VL1702-2DD33-0AA0	70	1.888,00	1	
	32	25-32	300	TM	3VL1703-2DD33-0AA0	70	1.888,00	1	
	40	32-40	600	TM	3VL1704-2DD33-0AA0	70	1.888,00	1	
	50	40-50	600	TM	3VL1705-2DD33-0AA0	70	1.888,00	1	
	63	50-63	600	TM	3VL1706-2DD33-0AA0	70	1.888,00	1	
	80	63-80	1000	TM	3VL1708-2DD33-0AA0	70	1.888,00	1	
	100	80-100	1000	TM	3VL1710-2DD33-0AA0	70	1.888,00	1	
	125	100-125	1000	TM	3VL1712-2DD33-0AA0	70	3.925,00	1	
	160	125-160	1500	TM	3VL1716-2DD33-0AA0	70	4.090,00	1	
VL250	200	160-200	1000-2000	TM	3VL3720-2DC36-0AA0	70	4.537,00	1	
	250	200-250	1200-2500	TM	3VL3725-2DC36-0AA0	70	4.537,00	1	
VL400	315	250-315	1575-3150	TM	3VL4731-2DC36-0AA0	70	6.382,00	1	
	400	315-400	2000-4000	TM	3VL4740-2DC36-0AA0	70	7.254,00	1	
VL630	500	400-500	2500-5000	TM	3VL5750-2DC36-0AA0	70	8.632,00	1	
	630	500-630	3250-6300	TM	3VL5763-2DC36-0AA0	70	9.438,00	1	
VL800	800	320-800	$8 \times I_n$	ETU 20	3VL6780-2SE36-0AA0	70	18.571,00	1	
$I_{cs}=\%50I_{cu}$	VL1250	1000	400-1000	$11 \times I_n$	ETU 20	3VL7710-2SE36-0AA0	70	19.258,00	1
		1250	500-1250	$10 \times I_n$	ETU 20	3VL7712-2SE36-0AA0	70	22.157,00	1
$I_{cs}=\%50I_{cu}$	VL1600	1600	640-1600	$9 \times I_n$	ETU 20	3VL8716-2SE30-0AA0	70	30.687,00	1



3 Bakır kablo ve bus-bar bağlantısı için blok klemensler  
6 Bara veya kablo papucu için bara bağlantı adaptörü  
0 Düz bara bağlantı parçası takılmış



## SENTRON VL160X - VL1600 TİPİ KOMPAKT GÜÇ ŞALTERLERİ

3 kutuplu

**3 Kutuplu Yük Kesici Kompakt Şalterler** (Sadece manyetik korumalı)  
Sabit Manyetik Açtırcılı (Softstarter, Motor ve Hız Kontrol Uygulamalarına Yönelik)

380/415 V AC Ics = Icu

Tip	Anma Akımı In(A)	Termik Ayar Sahası Ir(A)	Manyetik Ayar Sahası Ii(A)	Açtırcı Tipi	Sipariş No	Kesme Kapasitesi (kA)	Birim Fiyatı TL	Min. Sipariş Adedi
VL 160X	100	-	1800	-	3VL1710-1DE33-0AA0	55	1.327,00	1
	160	-	1800	-	3VL1716-1DE33-0AA0	55	1.509,00	1
VL 250	250	-	3500	-	3VL3725-1DE36-0AA0	55	2.170,00	1
VL 400	400	-	5500	-	3VL4740-1DE36-0AA0	55	5.985,00	1
VL 630	630	-	6500	-	3VL5763-1DE36-0AA0	55	7.731,00	1
VL 800	800	-	6500	-	3VL6780-1DE36-0AA0	55	12.253,00	1
VL 1250	1250	-	12000	-	3VL7712-1DE36-0AA0	55	17.558,00	1
VL 1600	1600	-	14400	-	3VL8716-1DE30-0AA0	55	26.438,00	1

VL 160X	100	-	1800	-	3VL1710-2DE33-0AA0	70	1.645,00	1
	160	-	1800	-	3VL1716-2DE33-0AA0	70	2.271,00	1
VL 250	250	-	3500	-	3VL3725-2DE36-0AA0	70	3.084,00	1
VL 400	400	-	5500	-	3VL4740-2DE36-0AA0	70	6.949,00	1
VL 630	630	-	6500	-	3VL5763-2DE36-0AA0	70	8.988,00	1
VL 800	800	-	6500	-	3VL6780-2DE36-0AA0	70	14.122,00	1
VL 1250	1250	-	12000	-	3VL7712-2DE36-0AA0	70	22.270,00	1
VL 1600	1600	-	14400	-	3VL8716-2DE30-0AA0	70	29.336,00	1

4 kutuplu  
alter

**4 Kutuplu Yük Kesici Kompakt Şalterler** (Sadece manyetik korumalı)

Sabit Manyetik Açtırcılı (Softstarter, Motor ve Hız Kontrol Uygulamalarına Yönelik)

380/415 V AC Ics = Icu

VL 160X	100	-	1800	-	3VL1710-1EE43-0AA0	55	1.858,00	1
	160	-	1800	-	3VL1716-1EE43-0AA0	55	2.115,00	1
VL 250	250	-	3500	-	3VL3725-1EE46-0AA0	55	3.041,00	1
VL 400	400	-	5500	-	3VL4740-1EE46-0AA0	55	8.380,00	1
VL 630	630	-	6500	-	3VL5763-1EE46-0AA0	55	10.825,00	1
VL 800	800	-	6500	-	3VL6780-1EE46-0AA0	55	17.155,00	1
VL 1250	1250	-	12000	-	3VL7712-1EE46-0AA0	55	24.582,00	1
VL 1600	1600	-	14400	-	3VL8716-1EE40-0AA0	55	37.012,00	1
VL 160X	100	-	1800	-	3VL1710-2EE43-0AA0	70	2.302,00	1
	160	-	1800	-	3VL1716-2EE43-0AA0	70	3.180,00	1
VL 250	250	-	3500	-	3VL3725-2EE46-0AA0	70	4.319,00	1
VL 400	400	-	5500	-	3VL4740-2EE46-0AA0	70	9.729,00	1
VL 630	630	-	6500	-	3VL5763-2EE46-0AA0	70	12.584,00	1
VL 800	800	-	6500	-	3VL6780-2EE46-0AA0	70	19.773,00	1
VL 1250	1250	-	12000	-	3VL7712-2EE46-0AA0	70	31.178,00	1
VL 1600	1600	-	14400	-	3VL8716-2EE40-0AA0	70	41.072,00	1



3 Bakır kablo ve bus-bar bağlantısı için blok klemensler  
6 Bara veya kablo papucu için bara bağlantı adaptörü  
0 Düz bara bağlantı parçası takılmış



## SENTRON VL160X - VL1600 TİPİ KOMPAKT GÜÇ ŞALTERLERİ

4 kutuplu

## 4 Kutuplu Kompakt Şalterler

- VL160 - VL400 - VL630 tipi değiştirilebilir termik ayarlı, değiştirilebilir manyetik ayarlı kompakt şalterler 4. Kutup (N)'de aşırı akım ve kısa devre koruması **olmayan** tip. VL400'e kadar kaçak akım koruma modülü ile kullanılabilir.
- VL 800 - VL 1600 tipi LSI fonksiyonlu, ETU20 elektronik açtırıcılı kompakt şalterler (Id=1.5... 10xIn; td= 0 - 500 msn)
- 4. Kutup (N)'de aşırı akım ve kısa devre koruması **olan** tip.

4 kutuplu  
alter

Tip	Anma Akımı I <sub>n</sub> (A)	Termik Ayar Sahası I <sub>R</sub> (A)	Manyetik Ayar Sahası I <sub>i</sub> (A)	Açtırıcı Tipi	Sipariş No	Kesme Kapasitesi (kA)	Birim Fiyatı TL	Min. Sipariş Adedi
<b>380/415 VAC I<sub>cs</sub> = I<sub>cu</sub></b>								
VL160	50	40-50	300-600	TM	3VL2705-1EJ43-0AA0	55	2.240,00	1
	63	50-63	300-600	TM	3VL2706-1EJ43-0AA0	55	2.240,00	1
	80	63-80	400-800	TM	3VL2708-1EJ43-0AA0	55	2.367,00	1
	100	80-100	500-1000	TM	3VL2710-1EJ43-0AA0	55	2.770,00	1
	125	100-125	625-1250	TM	3VL2712-1EJ43-0AA0	55	4.862,00	1
	160	125-160	800-1600	TM	3VL2716-1EJ43-0AA0	55	5.444,00	1
VL250	200	160-200	1000-2000	TM	3VL3720-1EJ46-0AA0	55	5.615,00	1
	250	200-250	1250-2500	TM	3VL3725-1EJ46-0AA0	55	6.453,00	1
VL400	315	250-315	1575-3150	TM	3VL4731-1EJ46-0AA0	55	7.215,00	1
	400	320-400	2000-4000	TM	3VL4740-1EJ46-0AA0	55	8.198,00	1
VL630	500	400-500	2500-5000	TM	3VL5750-1EJ46-0AA0	55	9.133,00	1
	630	500-630	3250-6300	TM	3VL5763-1EJ46-0AA0	55	9.460,00	1
VL800	800	320-800	8 x I <sub>n</sub>	ETU 20	3VL6780-1TF46-0AA0	55	19.037,00	1
VL1250	1000	400-1000	11 x I <sub>n</sub>	ETU 20	3VL7710-1TF46-0AA0	55	23.823,00	1
	1250	500-1250	10 x I <sub>n</sub>	ETU 20	3VL7712-1TF46-0AA0	55	26.958,00	1
VL1600	1600	640-1600	9 x I <sub>n</sub>	ETU 20	3VL8716-1TF40-0AA0	55	35.968,00	1
<b>I<sub>cs</sub> = %50 I<sub>cu</sub></b>								
VL160	50	40-50	300-600	TM	3VL2705-2EJ43-0AA0	70	2.770,00	1
	63	50-63	300-600	TM	3VL2706-2EJ43-0AA0	70	2.770,00	1
	80	63-80	400-800	TM	3VL2708-2EJ43-0AA0	70	2.943,00	1
	100	80-100	500-1000	TM	3VL2710-2EJ43-0AA0	70	3.449,00	1
	125	100-125	625-1250	TM	3VL2712-2EJ43-0AA0	70	6.055,00	1
	160	125-160	800-1600	TM	3VL2716-2EJ43-0AA0	70	6.796,00	1
VL250	200	160-200	1000-2000	TM	3VL3720-2EJ46-0AA0	70	6.903,00	1
	250	200-250	1250-2500	TM	3VL3725-2EJ46-0AA0	70	7.901,00	1
VL400	315	250-315	1575-3150	TM	3VL4731-2EJ46-0AA0	70	8.500,00	1
	400	320-400	2000-4000	TM	3VL4740-2EJ46-0AA0	70	9.623,00	1
VL630	500	400-500	2500-5000	TM	3VL5750-2EJ46-0AA0	70	10.725,00	1
	630	500-630	3250-6300	TM	3VL5763-2EJ46-0AA0	70	11.426,00	1
VL800	800	320-800	8 x I <sub>n</sub>	ETU 20	3VL6780-2TF46-0AA0	70	20.372,00	1
VL1250	1000	400-1000	11 x I <sub>n</sub>	ETU 20	3VL7710-2TF46-0AA0	70	25.497,00	1
	1250	500-1250	10 x I <sub>n</sub>	ETU 20	3VL7712-2TF46-0AA0	70	28.850,00	1
VL1600	1600	640-1600	9 x I <sub>n</sub>	ETU 20	3VL8716-2TF40-0AA0	70	38.633,00	1



3 Bakır kablo ve bus-bar bağlantısı için blok klemensler  
6 Bara veya kablo papucu için bara bağlantı adaptörü  
0 Düz bara bağlantı parçası takılmış



## SENTRON VL160 - VL1600 KOMPAKT ŞALTERLERİ AKSESUARLARI

Düşük Gerilim ve  
Açtırma RölesiYardımcı Kontak ve  
Alarm Kontakıİlave Kontak  
ElemanıKapı Oyma  
Çerçeveleri

Güç Şalter Tipi	Sipariş No	Birim Fiyatı TL	Min. Sipariş Adedi
-----------------	------------	-----------------	--------------------

**Düşük Gerilim Röleleri**

VL160X, VL160, VL250 ve VL400 için	110-127 VAC	3VL9400-1UG00	547,00	1
VL160X, VL160, VL250 ve VL400 için	220-250 VAC	3VL9400-1UH00	547,00	1
VL160X, VL160, VL250 ve VL400 için	380-415 VAC	3VL9400-1UJ00	547,00	1
VL160X, VL160, VL250 ve VL400 için	440-480 VAC	3VL9400-1UK00	547,00	1
VL630, VL800, VL1250, VL1600 için	110-127 VAC	3VL9800-1UG00	672,00	1
VL630, VL800, VL1250, VL1600 için	220-250 VAC	3VL9800-1UH00	672,00	1
VL630, VL800, VL1250, VL1600 için	380-415 VAC	3VL9800-1UJ00	672,00	1
VL630, VL800, VL1250, VL1600 için	440-480 VAC	3VL9800-1UK00	672,00	1

**Açtırma Röleleri**

VL160X, VL160, VL250 ve VL400 için	110-127 VAC	3VL9400-1SR00	520,00	1
VL160X, VL160, VL250 ve VL400 için	208-277 VAC	3VL9400-1ST00	520,00	1
VL160X, VL160, VL250 ve VL400 için	380-600 VAC	3VL9400-1SV00	520,00	1
VL630, VL800, VL1250, VL1600 için	110-127 VAC	3VL9800-1SR00	641,00	1
VL630, VL800, VL1250, VL1600 için	208-277 VAC	3VL9800-1ST00	641,00	1
VL630, VL800, VL1250, VL1600 için	380-600 VAC	3VL9800-1SV00	641,00	1

**Yardımcı Kontaklar (kontak adaptörü dahil)**

VL160X, VL160, VL250 ve VL400 için	2HS(1NO+1NC)	3VL9400-2AB00	226,00	1
VL630, VL800, VL1250, VL1600 için	4HS(2NO+2NC)	3VL9800-2AC00	360,00	1

**Alarm Kontakı (kontak adaptörü dahil)**

VL160X, VL160, VL250 ve VL400 için	2HS(1NO+1NC)+1AS(1NO)	3VL9400-2AD00	295,00	1
VL630, VL800, VL1250, VL1600 için	2HS(1NO+1NC)+1AS(1NO)	3VL9800-2AE00	295,00	1

**İlave Kontak Elemanı** (yardımcı kontak elemanı veya alarm kontak elemanı olarak kullanılabilir.)

VL160X, VL160, VL250, VL630, VL800, VL1250, VL1600 için	1NO	3SB3400-0J	63,00	1
	1NC	3SB3400-0K	63,00	1

**Yardımcı Kontak Adaptörü**

VL160X, VL160, VL250 ve VL400 için	N, sol sağ	3VL9400-2AH00	114,00	1
VL630, VL800, VL1250, VL1600 için	akses. bölmesi	3VL9816-2AL00	168,00	1

**Alarm Kontak Adaptörü**

VL160X, VL160, VL250 ve VL400 için	sağ akses. bölmesi	3VL9400-2AJ20	152,00	1
VL160X, VL160, VL250 ve VL400 için	sol akses. bölmesi	3VL9400-2AJ10	152,00	1
VL630, VL800, VL1250, VL1600 için	sol akses. bölmesi	3VL9816-2AN10	168,00	1

NOT : SENTRON VL güç şalterlerinin izole edilmiş yuvalarına aksesuar takabilme seçenekleri için sayfa 211'e bakınız.

**Kapı oyma çerçevesi**

VL160X, ve VL160 ve VL 250 için		3VL9300-8BC00	81,00	1
VL400		3VL9400-8BC00	99,00	1
VL630, VL800 için		3VL9600-8BC00	117,00	1
VL1250, VL1600 için		3VL9800-8BC00	133,00	1

**Döner Tahrik Mekanizmalı veya Motorlu Şalter için Kapı Oyma Çerçevesi**

VL160X, ve VL160 ve VL 250 için		3VL9300-8BG00	99,00	1
VL400		3VL9400-8BG00	133,00	1
VL630, VL800 için		3VL9600-8BG00	152,00	1
VL1250, VL1600 için		3VL9800-8BG00	168,00	1

**SENTRON VL160 - VL1600 KOMPAKT ŞALTERLERİ AKSESUARLARI**

**Uzatma Kollu tahrik mekanizması, komple, kapı ve pano kapağına montaj için \***

VL160X, VL160, ve VL250 için	3VL9300-3HF05	425,00	1
VL400	3VL9400-3HF05	489,00	1
VL630 - VL800	3VL9600-3HF05	707,00	1
VL1250 - VL1600 için	3VL9800-3HF05	1.609,00	1



Uzatma Kollu Tahrik

**Acil Stop kullanımı için komple uzatma kollu tahrik mekanizması (sarı-kırmızı) \***

VL160X, VL160, ve VL250 için	3VL9300-3HG05	458,00	1
VL400	3VL9400-3HG05	569,00	1
VL630 - VL800	3VL9600-3HG05	824,00	1
VL1250 - VL1600 için	3VL9800-3HG05	1.879,00	1



Döner Tahrik

**Döner tahrik mekanizması, 3 asma kilide kadar takılabilir \***

VL160X, VL160, ve VL250 için	3VL9300-3HA00	278,00	1
VL400	3VL9400-3HA00	312,00	1
VL630 - VL800	3VL9600-3HA00	441,00	1
VL1250 - VL1600 için	3VL9800-3HA00	1.026,00	1

**Acil Stop kullanımı için döner tahrik mekanizması (sarı-kırmızı) \***

VL160X, VL160, ve VL250 için	3VL9300-3HC00	334,00	1
VL400	3VL9400-3HC00	367,00	1
VL630 - VL800	3VL9600-3HC00	507,00	1
VL1250 - VL1600 için	3VL9800-3HC00	1.157,00	1

\* DI Modüllü VL160X Tipi şalterde kullanılamaz.

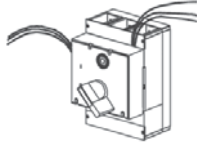

Erken açan / kapayan yardımcı kontak

**Kapıdan tahrik ve döner tahrik mekanizmaları için erken kapayan veya erken açan yardımcı kontak elemanı**
**Erken kapayan tip (1.5 m kablosu ile birlikte)**

VL160X, VL160, ve VL250 için	1 Enversör Kontak	3VL9300-3AS10	94,00	1
VL160X, VL160, ve VL250 için	2 Enversör Kontak	3VL9300-3AT10	157,00	1
VL400	1 Enversör Kontak	3VL9400-3AS10	107,00	1
VL400	2 Enversör Kontak	3VL9400-3AT10	186,00	1
VL630 - VL800	1 Enversör Kontak	3VL9600-3AS10	104,00	1
VL630 - VL800	2 Enversör Kontak	3VL9600-3AT10	181,00	1
VL1250 - VL1600 için	1 Enversör Kontak	3VL9800-3AS20	117,00	1
VL1250 - VL1600 için	2 Enversör Kontak	3VL9800-3AT20	204,00	1

**Erken açan tip (1.5 m kablosu ile birlikte)**

VL160X, VL160, ve VL250 için	1 Enversör Kontak	3VL9300-3AU10	94,00	1
VL160X, VL160, ve VL250 için	2 Enversör Kontak	3VL9300-3AW10	157,00	1
VL400	1 Enversör Kontak	3VL9400-3AU10	107,00	1
VL400	2 Enversör Kontak	3VL9400-3AW10	186,00	1
VL630 - VL800	1 Enversör Kontak	3VL9600-3AU10	104,00	1
VL630 - VL800	2 Enversör Kontak	3VL9600-3AW10	181,00	1
VL1250 - VL1600 için	1 Enversör Kontak	3VL9800-3AU10	117,00	1
VL1250 - VL1600 için	2 Enversör Kontak	3VL9800-3AW10	204,00	1

**Klemens Kapakları - IP 30 Koruma için**
**3 Kutuplu**

VL160X, VL160, ve VL250 için	Uzun Tip	3VL9300-8CA30	178,00	1
VL160X, VL160, ve VL250 için	Kısa Tip	3VL9300-8CB30	135,00	1
VL400	Uzun Tip	3VL9400-8CA30	218,00	1
VL400	Kısa Tip	3VL9400-8CB30	183,00	1
VL630 - VL800	Uzun Tip	3VL9600-8CA30	428,00	1
VL630 - VL800	Kısa Tip	3VL9600-8CB30	360,00	1
VL1250 - VL1600 için	Uzun Tip	3VL9800-8CA30	560,00	1
VL1250 - VL1600 için	Kısa Tip	3VL9800-8CB30	498,00	1

**4 Kutuplu**

VL160X, VL160, ve VL250 için	Uzun Tip	3VL9300-8CA40	484,00	1
VL160X, VL160, ve VL250 için	Kısa Tip	3VL9300-8CB40	367,00	1
VL400	Uzun Tip	3VL9400-8CA40	484,00	1
VL400	Kısa Tip	3VL9400-8CB40	367,00	1
VL630 - VL800	Uzun Tip	3VL9600-8CA40	636,00	1
VL630 - VL800	Kısa Tip	3VL9600-8CB40	481,00	1
VL1250 - VL1600 için	Uzun Tip	3VL9800-8CA40	746,00	1
VL1250 - VL1600 için	Kısa Tip	3VL9800-8CB40	657,00	1

NSE0 00730  
3VL9300-8CB30

## SENTRON VL160 - VL1600 KOMPAKT ŞALTERLERİ AKSESUARLARI



Motor Mekanizması



Açılı Bara Bağlantı Parçası



Düz Bara Bağlantı Parçası



Bara Bağlantı Adaptörü



Faz ayırıcı plaka

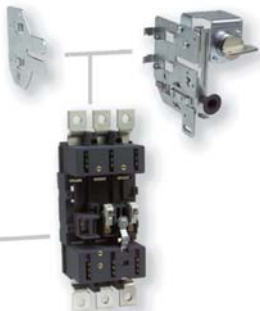

alter Soket ve Çekmece Seti

Güç Şalter Tipi	Sipariş No	Birim Fiyatı TL	Min. Sipariş Adedi
-----------------	------------	-----------------	--------------------

## Yay Kurlmalı Motor Mekanizması (Senkronizasyona Uygun)\*

VL160X, VL160, ve VL250 için	110-127 VAC/DC	3VL9300-3MN00	3.097,00	1
VL160X, VL160, ve VL250 için	220-250 VAC/DC	3VL9300-3MQ00	3.097,00	1
VL400	110-127 VAC/DC	3VL9400-3MN00	6.886,00	1
VL400	220-250 VAC/DC	3VL9400-3MQ00	6.886,00	1
VL630 - VL800	110-127 VAC/DC	3VL9600-3MN00	8.077,00	1
VL630 - VL800	220-250 VAC/DC	3VL9600-3MQ00	8.077,00	1

## Motor Mekanizması (Senkronizasyona Uygun Değil)\*

VL1250 ve VL 1600 için	110-127 VAC/DC	3VL9800-3MN00	7.992,00	1
VL1250 ve VL 1600 için	220-250 VAC/DC	3VL9800-3MQ00	7.992,00	1

## Açı verilmiş Bara Bağlantı parçaları\*\* (bir üst boyda şalter ile bağlantı için)

VL160X*, ve VL160 için	1 Takım = 3 adet	3VL9216-4ED30	186,00	1
VL 250 için		3VL9300-4ED30	226,00	1
VL400		3VL9400-4ED30	293,00	1
VL630 için		3VL9500-4ED30	332,00	1
VL800 için		3VL9600-4ED30	424,00	1

## Düz Bara Bağlantı parçaları\*\*

VL160X*, ve VL160 için	1 Takım = 3 adet	3VL9216-4EC30	129,00	1
VL 250 için		3VL9300-4EC30	152,00	1
VL400		3VL9400-4EC30	226,00	1
VL630 için		3VL9500-4EC30	278,00	1
VL800 için		3VL9600-4EC30	351,00	1
VL 1250 ve VL 1600 için		3VL9800-4EC30	641,00	1

\* Bara bağlantı adaptörü ayrıca siparişi verilmelidir.

\*\* Faz ayırıcı plaka fiyata dahildir.

## Bara Bağlantı Adaptörü (Kablo pabucu ve bara bağlantısı yapmak için)

VL160X için	1 Takım = 3 adet	3VL9116-4TA30	77,00	1
VL160 için		3VL9216-4TA30	77,00	1
VL160X için	1 Takım = 4 adet	3VL9116-4TA40	99,00	1
VL160 için		3VL9216-4TA40	99,00	1

## Faz ayırıcı plakalar (Sabit, Soketli veya Çekmeceli alter için)

VL160X, VL160 ve VL 250 için	1 Takım = 2 adet	3VL9300-8CE00	77,00	1
VL400, VL630, VL800 için	1 Takım = 2 adet	3VL9600-8CE00	99,00	1
VL1250, VL1600 için	1 Takım = 2 adet	3VL9800-8CE00	114,00	1

## Soketli alter Yapı Seti (3 kutuplu alter için)

Komple temel plaka, güç şalteri soketi, güç şalteri için bıçaklı kontaklar. IP 20 koruma sınıfı için klemens kapakları, montaj vidaları, kilitleme pimi dahil	VL160X için	3VL9100-4PC30	707,00	1
	VL160 için	3VL9200-4PC30	728,00	1
	VL 250 için	3VL9300-4PC30	767,00	1
	VL400 için	3VL9400-4PC30	1.951,00	1
	VL630 için	3VL9500-4PC30	2.314,00	1

## Çekmeceli Şalter Yapı Seti (3 kutuplu şalter için)

Soketli şalter yapı setiyle aynı, ilave olarak yan duvarlar ve çekmeceli alter mekanizması	VL160 için	3VL9200-4WC30	1.498,00	1
	VL 250 için	3VL9300-4WC30	1.516,00	1
	VL400 için	3VL9400-4WC30	3.814,00	1
	VL630 için	3VL9500-4WC30	4.251,00	1
	VL800 için	3VL9600-4WC30	5.112,00	1
	VL1250, VL1600 için	3VL9800-4WC30	7.764,00	1

## Soketli veya Çekmeceli alter kumanda devresi bağlantı soketi

8 pozisyonlu	VL160X, ve VL160 ve VL 250 için	3VL9300-4PJ00 <sup>(1)</sup>	186,00	1
8 pozisyonlu	VL400	3VL9400-4PJ00 <sup>(2)</sup>	226,00	1
8 pozisyonlu	VL630, VL800 için	3VL9600-4PJ00 <sup>(2)</sup>	239,00	1
8 pozisyonlu	VL1250, VL1600 için	3VL9800-4PJ00 <sup>(2)</sup>	278,00	1

1) Her bir güç Şalteri için maksimum 2 adet soket siparişi edilmesi tavsiye edilir. (16 konum)

2) Her bir güç Şalteri için maksimum 3 adet soket siparişi edilmesi tavsiye edilir. (24 konum)

## Soketli veya Çekmeceli şalter için konum ihbar kontağı

(İşletme veya ayrık konumu bildiren 1 enversör kontak maksimum 2 enversör kontak mümkün)				
1 Enversör Kontak		3VL9000-4WL00	239,00	1

**SENTRON VL160 - VL1600 KOMPAKT ŞALTERLERİ AKSESUARLARI**

Güç Şalterleri Tipi	Sipariş No	Birim Fiyatı TL	Min. Sipariş Adedi
---------------------	------------	-----------------	--------------------

**Sabit Tip Şalteri Soketli şalter haline getirmek için Bıçaklı Kontak Seti**

Sabit tip şalterin yedek olarak soketli tipe dönüştürülmesi için kontak seti, trip pimi dahil 1 takım = 6 adet



Bıçaklı Kontak Seti

VL160X	3VL9100-4PS30	369,00	1
VL160	3VL9200-4PS30	391,00	1
VL 250	3VL9300-4PS30	404,00	1
VL400	3VL9400-4PS30	1.030,00	1
VL630	3VL9500-4PS30	1.101,00	1
VL800	3VL9600-4PS30	2.202,00	1
VL1250, VL1600	3VL9800-4PS30	3.140,00	1

**Kurma Kolu Kilitleme Tertibatı**

Kurma Kolu Kilitleme Tertibatı

VL160X, ve VL160 ve VL 250 için	3VL9300-3HL00	204,00	1
VL400 için	3VL9400-3HL00	334,00	1
VL630, VL800 için	3VL9600-3HL00	458,00	1
VL1250, VL1600 için	3VL9800-3HL00	595,00	1

**Hareketli mekanik mil ile aynı tipte iki güç şalterinin karşılıklı mekanik kilitlemesi için tertibat**

Motor ve diğer tahrik mekanizmalı şalterlerin mekanik kilitlemesi için sadece bu türden mekanik kilitleme yapılabilir.

**Sabit tipte güç şalteri için:**

VL160X, ve VL160 ve VL 250 için	3VL9300-8LC00	1.076,00	1
VL400 için	3VL9400-8LC00	1.828,00	1
VL630, VL800 için	3VL9600-8LC00	2.779,00	1
VL1250, VL1600 için	3VL9800-8LC00	3.332,00	1

**Soketli veya çekmeceli tip güç şalteri için:**

VL160X, ve VL160 ve VL 250 için	3VL9300-8LD00	1.294,00	1
VL400 için	3VL9400-8LD00	2.194,00	1
VL630, VL800 için	3VL9600-8LD00	3.332,00	1
VL1250, VL1600 için	3VL9800-8LD00	4.003,00	1

**Bowden kabloyla mekanik kilitlemesi için modül**

Her şalter için bir adet gereklidir. Bowden kablo ayrıca sipariş edilmelidir.

VL160X, ve VL160 ve VL 250 için	3VL9300-8LA00	205,00	1
VL400 için	3VL9400-8LA00	239,00	1
VL630, VL800 için	3VL9600-8LA00	312,00	1
VL1250, VL1600 için	3VL9800-8LA00	982,00	1

**Bowden kablo**

Her iki şalter için bir adet gereklidir.

Kablo uzunluğu 0.5 m	3VL9000-8LH10	142,00	1
Kablo uzunluğu 1.0 m	3VL9000-8LH20	226,00	1
Kablo uzunluğu 1.5 m	3VL9000-8LH30	295,00	1

Not : SENTRON VL160X'de VL250 e kadar olan güç şalterleri için tavsiye edilen kablo uzunluğu 0.5 m dir.  
SENTRON VL400 ile VL630 güç şalterleri için tavsiye edilen kablo uzunluğu 1 m dir.

**Kurma Kolu Uzatması**

VL400	3VL9400-3HN00	94,00	1
VL630, VL800 için	3VL9600-3HN00	107,00	1
VL1250, VL1600 için	3VL9800-3HN00	121,00	1

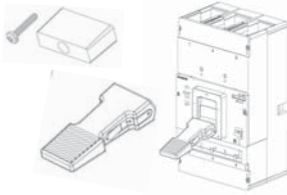

Kurma Kolu Uzatma Parçası

**3VT1-5 TİPİ KOMPAKT GÜÇ ŞALTERLERİ (40 A'dan 1600 A'ya kadar)**

3 kutuplu

Tip	Anma Akımı I <sub>n</sub> (A)	Termik Ayar Sahası I <sub>R</sub> (A)	Manyetik Ayar Sahası I <sub>i</sub> (A)	Açtırcı Tipi	Sipariş No	Kesme Kapasitesi (kA)	Birim Fiyatı TL	Min. Sipariş Adedi
-----	-------------------------------	---------------------------------------	---	--------------	------------	-----------------------	-----------------	--------------------

**3VT1 MOTOR KORUMASINA YÖNELİK AYARLI TERMİK VE SABİT MANYETİK AÇTIRICILI KOMPAKT ŞALTERLER**

Motor veya yol verici kombinasyonları için güç şalterleri. LI koruma fonksiyonlu.

**3 Kutuplu Kompakt şalterler 415 VAC Ics=%50Icu**

3VT1

3VT1	16	12,5-16 A	160	TM	3VT1701-2DM36-0AA0	25	694,00	1
	20	16-20 A	200	TM	3VT1702-2DM36-0AA0	25	694,00	1
	25	20-25 A	250	TM	3VT1792-2DM36-0AA0	25	694,00	1
	32	25-32 A	320	TM	3VT1703-2DM36-0AA0	25	694,00	1
	40	32-40 A	400	TM	3VT1704-2DM36-0AA0	25	694,00	1
	50	40-50 A	500	TM	3VT1705-2DM36-0AA0	25	694,00	1
	63	50-63 A	630	TM	3VT1706-2DM36-0AA0	25	694,00	1
	80	63-80 A	800	TM	3VT1708-2DM36-0AA0	25	884,00	1
	100	80-100 A	1000	TM	3VT1710-2DM36-0AA0	25	884,00	1

**3VT1 HAT ve TRAFİKO KORUMASINA YÖNELİK AYARLI TERMİK VE AYARLI MANYETİK AÇTIRICILI KOMPAKT ŞALTERLER**

Hat ve Trafo korumasına yönelik güç şalterleri. LI koruma fonksiyonlu.

3VT1	16	12,5-16 A	160-240	TM	3VT1701-2DC36-0AA0	25	793,00	1
	20	16-20 A	200-300	TM	3VT1702-2DC36-0AA0	25	793,00	1
	25	20-25 A	250-375	TM	3VT1792-2DC36-0AA0	25	793,00	1
	32	25-32 A	160-320	TM	3VT1703-2DC36-0AA0	25	793,00	1
	40	32-40 A	200-400	TM	3VT1704-2DC36-0AA0	25	793,00	1
	50	40-50 A	200-500	TM	3VT1705-2DC36-0AA0	25	793,00	1
	63	50-63 A	315-630	TM	3VT1706-2DC36-0AA0	25	793,00	1
	80	63-80 A	400-800	TM	3VT1708-2DC36-0AA0	25	987,00	1
	100	80-100 A	500-1000	TM	3VT1710-2DC36-0AA0	25	987,00	1
	125	100-125 A	625-1250	TM	3VT1712-2DC36-0AA0	25	1.539,00	1
	160	125-160 A	800-1600	TM	3VT1716-2DC36-0AA0	25	1.600,00	1

**3VT1 SADECE KISA DEVRE KORUMALI KOMPAKT TİP ŞALTERLER**

Termik koruması olmayan, ayarlı kısa devre açtırcılı. (Softstarter ve hız kontrol uygulamaları için)

3VT1	32	-	160-320	TM	3VT1703-2DB36-0AA0	25	750,00	1
	40	-	200-400	TM	3VT1704-2DB36-0AA0	25	750,00	1
	50	-	250-500	TM	3VT1705-2DB36-0AA0	25	750,00	1
	63	-	315-630	TM	3VT1706-2DB36-0AA0	25	750,00	1
	80	-	400-800	TM	3VT1708-2DB36-0AA0	25	827,00	1
	100	-	500-1000	TM	3VT1710-2DB36-0AA0	25	827,00	1
	125	-	625-1250	TM	3VT1712-2DB36-0AA0	25	1.249,00	1
	160	-	800-1600	TM	3VT1716-2DB36-0AA0	25	1.295,00	1

**3VT1-5 TİPİ YÜK KESİCİ KOMPAKT ŞALTERLER (Korumasız)**

Korumasız kompakt tip şalterler



3VT1

3VT1	160	-	-	-	3VT1716-2DE36-0AA0	25	1.214,00	1
3VT2	250	-	-	-	3VT2725-2DT36-0AA0	36	1.362,00	1
3VT3	630	-	-	-	3VT3763-2DT36-0AA0	36	3.374,00	1
3VT2	250	-	-	-	3VT2725-3DT36-0AA0	65	2.373,00	1
3VT3	630	-	-	-	3VT3763-3DT36-0AA0	65	5.988,00	1
3VT4	1000	-	-	-	3VT4710-3DT30-0AA0	65	6.776,00	1
3VT5	1600	-	-	-	3VT5716-3DT30-0AA0	65	7.553,00	1

## 3VT1-5 TİPİ KOMPAKT GÜÇ ŞALTERLERİ (40 A'dan 1600 A'ya kadar)

3 kutuplu



3VT2

## 3VT2-5 MOTOR VE TESİS KORUMASINA YÖNELİK ELEKTRONİK AÇTIRICILI KOMPAKT ŞALTERLER

Motor ve jeneratörlerin doğrudan korumasına yönelik Hat ve transformatörlerin de koruması mümkün

Termik ve manyetik ayarlı

M: Modu motor koruması için

TV: Modu hat ve transformatör koruması için

Motor koruması için M modu seçildiğinde fazlardan 1 veya 2'si gittiğinde şalter 4 sn gecikmeli açmaktadır.

Çekilen akımın LED diyotları ile gösterilmesi.

Açtırıcı üzerinde termik hafıza mevcuttur ve üzerindeki anahtarın T(t) konumundan T(0) alınması ile termik hafıza fonksiyonu iptal edilebilir.



3VT3

## 3 Kutuplu Kompakt şalterler 415 VAC Ics=%50Icu

Tip	Anma Akımı I <sub>n</sub> (A)	Termik Ayar Sahası I <sub>R</sub> (A)	Manyetik Ayar Sahası I <sub>i</sub> (A)	Açtırıcı Tipi	Sipariş No	Kesme Kapasitesi (kA)	Birim Fiyatı TL	Min. Sipariş Adedi
3VT2	100	40-100	1,25-15xI <sub>n</sub>	ETU	3VT2710-2AP36-0AA0	36	1.353,00	1
	160	63-160	1,25-15xI <sub>n</sub>	ETU	3VT2716-2AP36-0AA0	36	1.936,00	1
	250	100-250	1,4-10xI <sub>n</sub>	ETU	3VT2725-2AP36-0AA0	36	2.616,00	1
3VT3	400	160-400	1,25-15xI <sub>n</sub>	ETU	3VT3740-2AP36-0AA0	36	4.581,00	1
	630	250-630	1,25-11xI <sub>n</sub>	ETU	3VT3763-2AP36-0AA0	36	6.442,00	1
3VT2	100	40-100	1,25-15xI <sub>n</sub>	ETU	3VT2710-3AP36-0AA0	65	2.088,00	1
	160	63-160	1,25-15xI <sub>n</sub>	ETU	3VT2716-3AP36-0AA0	65	2.826,00	1
	250	100-250	1,410xI <sub>n</sub>	ETU	3VT2725-3AP36-0AA0	65	3.445,00	1
3VT3	400	160-400	1,25-15xI <sub>n</sub>	ETU	3VT3740-3AP36-0AA0	65	5.831,00	1
	630	250-630	1,25-11xI <sub>n</sub>	ETU	3VT3763-3AP36-0AA0	65	7.713,00	1
3VT4	800	315-800	1,25-15xI <sub>n</sub>	ETU	3VT4780-3AP30-0AA0	65	10.201,00	1
	1000	400-1000	1,25-14xI <sub>n</sub>	ETU	3VT4710-3AP30-0AA0	65	13.363,00	1
3VT5	1250	500-1250	1,2-14.4xI <sub>n</sub>	ETU	3VT5712-3AP30-0AA0	55	15.443,00	1
	1600	630-1600	1,25-12.5xI <sub>n</sub>	ETU	3VT5716-3AP30-0AA0	55	21.396,00	1



3VT4

## 3VT1 TİPİ KOMPAKT ŞALTER AKSESUARLARI

Malzeme Cinsi	Sipariş No	Birim Fiyatı TL	Min. Sipariş Adedi
---------------	------------	-----------------	--------------------

## Yardımcı kontaklar (W: Enversör kontak)

## Kontakt Durumu



3VT9100-2AB10

Kumanda Gerilimi	• AC/DC 60 ... 250 V	1W	3VT9100-2AB10	98,00	1
U <sub>s</sub> AC 50/60 Hz veya DC	• AC/DC 5 ... 60 V	1W	3VT9100-2AB20	109,00	1

## Alarm kontağı

Kumanda Gerilimi	• AC/DC 60 ... 250 V	1W	3VT9100-2AH10	99,00	1
U <sub>s</sub> AC 50/60 Hz veya DC	• AC/DC 5 ... 60 V	1W	3VT9100-2AH20	112,00	1



3VT9100-1SC00

## Açtırma bobini

Kumanda Gerilimi	• AC/DC 24, 48 V		3VT9100-1SC00	309,00	1
U <sub>s</sub> AC 50/60 Hz veya DC	• AC 110, 230 V/DC 110, 220 V		3VT9100-1SD00	309,00	1
	• AC 230, 400 V/DC 220 V		3VT9100-1SE00	309,00	1



3VT9100-1UC00

## Dü ğük gerilim bobini

Kumanda Gerilimi	• AC/DC 24, 48 V		3VT9100-1UC00	400,00	1
U <sub>s</sub> AC 50/60 Hz veya DC	• AC 110, 230 V		3VT9100-1UD00	400,00	1
	• AC 230, 400 V		3VT9100-1UE00	400,00	1
	• DC 24, 48 V		3VT9100-1UU00	400,00	1
	• DC 110, 220 V		3VT9100-1UV00	400,00	1



3VT9100-3HA10

## Döner Tahrık Mekanizmaları (Aşağıdaki 4 parçadan oluşmaktadır ve ayrı ayrı sipariş edilmelidir)

## 1. Tahrık mekanizması\*

• Kilitlemesiz	3VT9100-3HA10	174,00	1
• Kilitlemeli	3VT9100-3HA20	196,00	1
• Sağ yandan tahrık için, kilitlemesiz	3VT9100-3HD10	233,00	1
• Sol yandan tahrık için, kilitlemesiz	3VT9100-3HC10	233,00	1

## 2. Tahrık kolu

• Kilitlemesiz	3VT9100-3HE10	40,00	1
• Kilitlemeli	3VT9100-3HE20	48,00	1

## 3. Tahrık kolu kapı montaj çerçevesi\*\*

• Koruma sınıfı IP40	3VT9100-3HG10	66,00	1
• Koruma sınıfı IP66 (Siyah)	3VT9100-3HG20	81,00	1

## 4. Kapıdan veya panodan tahrık için uzatma mili

• Uzunluğu 350 mm	3VT9100-3HJ10	40,00	1
-------------------	---------------	-------	---

\* (Kapıdan tahrık için tahrık mekanizması (3VT9100-3HA10) kilitlemesiz seçilmesi tavsiye edilir, kilitleme isteniyorsa tahrık kolundan yapılması gerekir)

\*\* (3VT9100-3HE10 veya 3VT9100-3HE20 ile birlikte kullanılmalıdır)



3VT9100-3HE10



3VT9100-3HG10



3VT9100-3HJ10

## Mekanik kilitleme

Aşağıdaki parçalarla birlikte kullanılmalıdır

- 2 x 3VT9100-3HA/HC/HD.. tahrık mekanizmaları ile kullanılmak için (yandan tahrık mekanizmaları ile kullanılamaz)
- 2 x 3VT9100-3HE.. tahrık kolu ile kullanılabilir

3VT9100-8LA00	501,00	1
---------------	--------	---



3VT9100-8LA00

**3VT1 TİPİ KOMPAKT ŞALTER AKSESUARLARI**

Malzeme Cinsi	Sipariş No	Birim Fiyatı TL	Min. Sipariş Adedi
---------------	------------	-----------------	--------------------



3VT9100-3ME00

**Motor tahrik mekanizmaları**

Yandan tahrik motor mekanizması

 Kumanda Gerilimi U<sub>3</sub> AC 50/60 Hz veya DC

- AC/DC 24 V
- AC/DC 48 V
- AC/DC 110 V
- AC 230 V/DC 220 V

3VT9100-3MA00	1.199,00	1
3VT9100-3MB00	1.199,00	1
3VT9100-3MD00	1.199,00	1
3VT9100-3ME00	1.199,00	1



3VT9100-4TA30

**Bara bağlantı adaptörü kablo pabucu ve bara bağlantısı yapmak için**

- Cu/Al-Bara, kablo pabucu bağlantısı için

3VT9100-4TA30	79,00	1
---------------	-------	---



3VT9200-4ED30

**Genişletilmiş bara bağlantı parçaları**

- Cu/Al-Bara, kablo pabucu bağlantısı için

3VT9100-4ED30	208,00	1
---------------	--------	---



3VT9300-4TN30

**Yardımcı iletken terminali**

- 1.5...2.5; 4...6 mm<sup>2</sup> Cu esnek kablolar için

3VT9100-4TN30	92,00	1
---------------	-------	---



3VT9100-4PP30

**DIN Ray adaptörü**

- 3VT1 alter için

3VT9100-4PP30	56,00	1
---------------	-------	---

**3VT1, 3VT2, 3VT3, 3VT4 ve 3VT5 Tipi Kompakt Şalter Aksesuarları**
**IP 20 koruma sınıfı için klemens kapakları**

Kablo pabuçları kullanıldığı zaman bağlantı noktasındaki koruma sınıfını IP 20'ye yükseltmektedir

 3VT1 Şalter için  
 3VT2 Şalter için  
 3VT3 Şalter için  
 3VT4 ve 3VT5 Şalter için

3VT9100-8CA30	91,00	1
3VT9200-8CB30	65,00	1
3VT9300-8CB30	229,00	1
3VT9500-8CH30	269,00	1



3VT9500-8CA30



3VT9500-8CH30

**Kurma kolu kilitleme tertibatı**

 3VT1 Şalter için  
 3VT2 Şalter için  
 3VT3 Şalter için  
 3VT4 ve 3VT5 Şalter için

3VT9100-3HL00	107,00	1
3VT9200-3HL00	107,00	1
3VT9300-3HL00	225,00	1
3VT9500-3HL00	296,00	1



3VT9200-3HL00



## 3VT2-3 TİPİ KOMPAKT ŞALTER AKSESUARLARI



3VT9300-1AC00



3VT9300-1AE00



3VT9300-2AH10



3VT9300-2AJ00



3VT9300-1SC00



3VT9300-1UC00



3VT9300-3HA10



3VT9300-3HE10



3VT9300-3HG10



3VT9300-3HJ10

Malzeme Cinsi	Sipariş No	Birim Fiyatı TL	Min. Sipariş Adedi
---------------	------------	-----------------	--------------------

## Yardımcı veya alarm kontak

Kumanda Gerilimi	U <sub>s</sub> AC 50/60 Hz veya DC	Kontakt Durumu	Sipariş No	Birim Fiyatı TL	Min. Sipariş Adedi
• AC/DC 60 ... 250 V	• AC/DC 5 ... 60 V	1 NO	3VT9300-2AC10	98,00	1
• AC/DC 60 ... 250 V	• AC/DC 5 ... 60 V	1 NO	3VT9300-2AC20	109,00	1
• AC/DC 60 ... 250 V	• AC/DC 5 ... 60 V	1 NC	3VT9300-2AD10	98,00	1
• AC/DC 60 ... 250 V	• AC/DC 5 ... 60 V	1 NC	3VT9300-2AD20	109,00	1
• AC/DC 60 ... 250 V	• AC/DC 5 ... 60 V	2 NC	3VT9300-2AE10	126,00	1
• AC/DC 60 ... 250 V	• AC/DC 5 ... 60 V	2 NC	3VT9300-2AE20	140,00	1
• AC/DC 60 ... 250 V	• AC/DC 5 ... 60 V	1 NO + 1NC	3VT9300-2AF10	126,00	1
• AC/DC 60 ... 250 V	• AC/DC 5 ... 60 V	1 NO + 1NC	3VT9300-2AF20	140,00	1
• AC/DC 60 ... 250 V	• AC/DC 5 ... 60 V	2 NO	3VT9300-2AG10	126,00	1
• AC/DC 60 ... 250 V	• AC/DC 5 ... 60 V	2 NO	3VT9300-2AG20	140,00	1
• AC/DC 60 ... 250 V	• AC/DC 5 ... 60 V	1 W	3VT9300-2AH10	98,00	1
• AC/DC 60 ... 250 V	• AC/DC 5 ... 60 V	1 W	3VT9300-2AH20	109,00	1

## Erken kapayan yardımcı kontak

• Erken kapayan kontak	2 W	3VT9300-2AJ00	133,00	1
------------------------	-----	---------------	--------	---

## Açtırma bobini

Kumanda Gerilimi	• AC/DC 24, 40, 48 V	3VT9300-1SC00	311,00	1
U <sub>s</sub> AC 50/60 Hz veya DC	• AC/DC 110 V	3VT9300-1SD00	311,00	1
	• AC 230, 400, 500 V/DC 220 V	3VT9300-1SE00	311,00	1

## Dü ğük gerilim bobini

Kumanda Gerilimi	• AC/DC 24, 40, 48 V	3VT9300-1UC00	400,00	1
U <sub>s</sub> AC 50/60 Hz veya DC	• AC/DC 110 V	3VT9300-1UD00	400,00	1
	• AC 230, 400, 500 V/DC 220 V	3VT9300-1UE00	400,00	1
	Erken kapayan kontaklı*			
	• AC/DC 24, 40, 48 V	3VT9300-1UC10	490,00	1
	• AC/DC 110 V	3VT9300-1UD10	490,00	1
	• AC 230, 400, 500 V/DC 220 V	3VT9300-1UE10	490,00	1

\*(3VT9200-3M..0. motor mekanizması ile birlikte kullanılmamalıdır)

## Döner Tahrik Mekanizmaları (Aşağıdaki 4 parçadan oluşmaktadır ve ayrı ayrı sipariş edilmelidir)

## 1. Tahrik mekanizması\*

• Kilitlenmez	Şalter tipi VT250	3VT9200-3HA10	254,00	1
• Kilitlemeli	Şalter tipi VT250	3VT9200-3HA20	277,00	1
• Kilitlenmez	Şalter tipi VT630	3VT9300-3HA10	346,00	1
• Kilitlemeli	Şalter tipi VT630	3VT9300-3HA20	377,00	1

## 2. Tahrik kolu

• Kilitlenmez	Şalter tipi VT250, VT630	3VT9300-3HE10	57,00	1
• Kilitlemeli	Şalter tipi VT250, VT630	3VT9300-3HE20	66,00	1

## 3. Tahrik kolu kapı montaj çerçevesi\*\*

• Koruma sınıfı IP40 (Siyah)	Şalter tipi VT250, VT630	3VT9300-3HG10	81,00	1
• Koruma sınıfı IP66 (Siyah)	Şalter tipi VT250, VT630	3VT9300-3HH20	109,00	1

## 4. Kapıdan veya panodan tahrik için uzatma mili

• Uzunluğu 365 mm (kısaltılabilir)	Şalter tipi VT250, VT630	3VT9300-3HJ10	43,00	1
------------------------------------	--------------------------	---------------	-------	---

\* (Kapıdan tahrik için tahrik mekanizması (3VT9200-3HA10 veya 3VT9300-3HA10) kilitlenmez seçilmesi tavsiye edilir, kilitleme isteniyorsa tahrik kolundan yapılması gerekir)

\*\*(3VT9300-3HE10 veya 3VT9300-3HE20 ile birlikte kullanılmalıdır)

## 3VT2-3 TİPİ KOMPAKT ŞALTER AKSESUARLARI

3 kutuplu

Malzeme Cinsi	Sipariş No	Birim Fiyatı TL	Min. Sipariş Adedi
---------------	------------	-----------------	--------------------



## Mekanik kilitleme

## Mekanik kilitleme (milli)

3VT9300-8LA00

- Sabit tip Şalter için Şalter tipi VT250, VT630

3VT9300-8LA00

637,00

1

## Mekanik kilitleme (bowden kablolu)



3VT9300-8LC10

- İki adet 3VT2 Şalterin kilitlemesi için
- İki adet 3VT3 Şalterin kilitlemesi için
- Bir adet 3VT2 ve bir adet 3VT3 Şalterin kilitlemesi için

3VT9200-8LC10

637,00

1

3VT9300-8LC10

637,00

1

3VT9300-8LC20

637,00

1

## Motor tahrik mekanizmaları

## Yay kurlmalı motor mekanizması (Koruma sınıfı IP00, üç adet asma kilite kadar takılabilir)



3VT9300-3MQ00

Kumanda Gerilimi U<sub>s</sub> AC 50/60 Hz veya DC

- AC/DC 24 V Şalter tipi VT250
- AC/DC 48 V Şalter tipi VT250
- AC/DC 110 V Şalter tipi VT250
- AC 230 V/DC 220 V Şalter tipi VT250

3VT9200-3MJ00

1.721,00

1

3VT9200-3ML00

1.721,00

1

3VT9200-3MN00

1.721,00

1

3VT9200-3MQ00

1.721,00

1

- AC/DC 24 V Şalter tipi VT630
- AC/DC 48 V Şalter tipi VT630
- AC/DC 110 V Şalter tipi VT630
- AC 230 V/DC 220 V Şalter tipi VT630

3VT9300-3MJ00

3.536,00

1

3VT9300-3ML00

3.536,00

1

3VT9300-3MN00

3.536,00

1

3VT9300-3MQ00

3.536,00

1



3VT9300-3MF10

## Açma-kapama sayacı

- 3VT2 ve 3VT3 için • 110 cm kablo ile birlikte

3VT9300-3MF10

930,00

1



3VT9300-3MF00

## Motor mekanizması için kumanda kablosu

- 3VT1 için • 12 damarlı kablo, uzunluğu 60 cm
- 3VT2 ve 3VT3 için • 12 damarlı kablo, uzunluğu 60 cm

3VT9100-3MF00

229,00

1

3VT9300-3MF00

229,00

1



3VT9200-4TA30

## Bara bağlantı adaptörü kablo pabucu ve bara bağlantısı yapmak için (1 takım = 3 adet)

- Cu/Al-Bara, kablo pabucu ve esnek bara bağlantısı için
- (Şalter teslimatı kapsamındadır)

Şalter tipi VT250

3VT9200-4TA30

90,00

1

Şalter tipi VT630

3VT9300-4TA30

229,00

1

3VT9300-4ED30



3VT9300-4EE30

## Düz bara bağlantı parçaları (1 takım = 3 adet)

- Cu/Al-Bara, kablo pabucu bağlantısı için

Şalter tipi VT250

3VT9200-4ED30

229,00

1

Şalter tipi VT630

3VT9300-4ED30

365,00

1

## Genişletilmiş bara bağlantı parçaları (1 takım = 3 adet)

- Cu/Al-Bara, kablo pabucu bağlantısı için

Şalter tipi VT250

3VT9200-4EE30

229,00

1

Şalter tipi VT630

3VT9300-4EE30

365,00

1

## Yardımcı iletken terminali (1 takım = 3 adet)

- 1.5...2.5; 4...6 mm<sup>2</sup> Cu esnek kablolar için

Şalter tipi VT250

3VT9200-4TN30

92,00

1

Şalter tipi VT630

3VT9300-4TN30

92,00

1

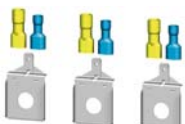

3VT9200-4TN30

## 3VT4-5 TİPİ KOMPAKT GÜÇ ŞALTERLERİ (40 A'dan 1600 A'ya kadar)

3 kutuplu

Malzeme Cinsi	Sipari No	Birim Fiyatı TL	Min. Sipari Adedi
---------------	-----------	-----------------	-------------------



3VT9500-2AF10

## Yardımcı veya alarm kontak

Kumanda Gerilimi	• AC/DC 60 ... 250 V	2 NO + 2 NC	3VT9500-2AF10	126,00	1
U <sub>s</sub> AC 50/60 Hz veya DC	• AC/DC 5 ... 60 V	2 NO + 2 NC	3VT9500-2AF20	126,00	1



3VT9500-1SJ00

## Açtırma bobini

Kumanda Gerilimi	• AC/DC 24 V		3VT9500-1SF00	446,00	1
U <sub>s</sub> AC 50/60 Hz veya DC	• AC/DC 48 V		3VT9500-1SG00	446,00	1
	• AC/DC 110 V		3VT9500-1SH00	446,00	1
	• AC 230 V/DC 220 V		3VT9500-1SJ00	446,00	1
	• AC/DC 400 V		3VT9500-1SK00	446,00	1
	• AC/DC 500 V		3VT9500-1SL00	446,00	1



3VT9500-1UJ00

## Düşük gerilim bobini

Kumanda Gerilimi	• AC/DC 24 V		3VT9500-1UF00	497,00	1
U <sub>s</sub> AC 50/60 Hz veya DC	• AC/DC 48 V		3VT9500-1UG00	497,00	1
	• AC/DC 110 V		3VT9500-1UH00	497,00	1
	• AC 230 V/DC 220 V		3VT9500-1UJ00	497,00	1
	• AC/DC 400 V		3VT9500-1UK00	497,00	1
	• AC/DC 500 V		3VT9500-1UL00	497,00	1



3VT9500-3HA10

## Döner Tahrik Mekanizmaları (Aşağıdaki 4 parçadan oluşmaktadır ve ayrı ayrı sipariş edilmelidir)

1. Tahrik mekanizması - Kilitlemeli			3VT9500-3HA10	611,00	1
2. Tahrik kolu - Kilitlemeli			3VT9500-3HE10	109,00	1
3. Tahrik kolu kapı montaj çerçevesi*	• Koruma sınıfı IP44		3VT9500-3HG10	133,00	1
	• Koruma sınıfı IP66		3VT9500-3HG20	156,00	1
4. Kapıdan veya panodan tahrik için uzatma mili	• Uzunluğu 360 mm		3VT9500-3HJ10	81,00	1

\*(3VT9500-3HE10 ile birlikte kullanılmalıdır)



3VT9500-3HE10



3VT9500-3HG10



3VT9500-3HJ10

## Mekanik kilitleme

## Mekanik kilitleme (döner tahrik mekanizmalı Şalter için)

• Sabit tip şalter için			3VT9500-8LA00	738,00	1
-------------------------	--	--	---------------	--------	---



3VT9500-8LA00

## Mekanik kilitleme (bowden kablolu)

• İki adet şalterin kilitlemesi için			3VT9500-8LC10	738,00	1
--------------------------------------	--	--	---------------	--------	---



3VT9500-8LC10

## Motor tahrik mekanizmaları

## Yay kurmalı motor mekanizması

Kumanda Gerilimi U <sub>s</sub> AC 50/60 Hz veya DC					
• AC/DC 110 V			3VT9500-3MN00	4.839,00	1
• AC 230 V/DC 220 V			3VT9500-3MQ00	4.839,00	1



3VT9500-3MQ00

## Yay kurmalı motor mekanizması açma-kapama sayıcılı

Kumanda Gerilimi U <sub>s</sub> AC 50/60 Hz veya DC					
• AC/DC 110 V			3VT9500-3MN10	5.779,00	1
• AC 230 V/DC 220 V			3VT9500-3MQ10	5.779,00	1

## SENTRON WL 3 KUTUPLU AÇIK TİP OTOMATİK ŞALTERLER 6300 A'e KADAR

Nominal işletme kısa devre açma kapasitesi  $I_{cs}=I_{cu}$   
Nominal işletme gerilimi AC 690 V (Seçime bağlı 1000 V)  
Sabit ve çekmeceli tipte 3 ve 4 kutuplu olarak  
Nominal işleme akımı 630 - 6300 A  
3 Boy ile 5 tip kısa devre kesme kapasitesinde  
(55, 66, 80, 100 ve 150 kA)  
440 V AC'de 1600 A'e kadar 400 mm yapı genişliğinde  
55°C'ye kadar nominal akım ile yüklenebilme imkanı  
Modüler yapı, Reset butonu, Kodlamalı kumanda fişi,  
Ana kontak aşınma göstergesi,  
Kapamaya hazır göstergesi ve kontağı (opsiyonel)  
Trip ihbar kontağı (opsiyonel)

## Seçime bağlı trip üniteleri:

ETU15B: LI Koruma

L:  $I_R = 0,5 \dots 1,0 \times I_n$ I:  $I_i = 2 \dots 8 \times I_n$ 

ETU25B: LSI Koruma

L:  $I_R = 0,4 \dots 1,0 \times I_n$ S:  $I_d = 1,25 \dots 12 \times I_n$ ;  $t_d = 0 \dots 400 \text{msn}$ I:  $I_i = \geq 20 I_n$ 

Nominal işletme akım modülü sayesinde nominal akımı düşürme imkanı; açma nedenini sorma imkanı; elektronik açtırıcıyı üzerinden test imkanı; faz kaybı duyarlılığı.

ETU27B: LSING Koruma (Nötr koruması için akım trafosu ayrıca sipariş edilmelidir)

ETU25B ile aynı, ayrıca nötr akım koruması açıp kapatılabilir ve toprak kaçacağına karşı, akımların vektöryel toplamı elde edilerek koruma

ETU45B: LSIN(G) Koruma (Nötr koruması için akım trafosu ayrıca sipariş edilmelidir)

ETU25B ile aynı, ayrıca açma sınıfını ayarlama imkanı; motor çıkışları için termik hafıza; nötr koruma ayarlanabilir ve açıp kapatılabilir; modüler kaçak akım koruma modülü (opsiyonel); haberleşme bağlantısı için ölçme fonksiyonu plus ve harici CubicleBUS modülleri ilave etme imkanı (opsiyonel); LCD ekran (opsiyonel)



3WL Sabit Tip Şalter

Boy	Maksimum Nominal Akım $I_n \text{ max (A)}$	Nominal Akım <sup>1)</sup> $I_n \text{ (A)}$	kA $I_{cs}=I_{cu}$	3 kutuplu açık tip güç şalteri <sup>4)</sup> Sipariş No	Birim Fiyatı TL
<b>Sabit montajlı tip 3 kutuplu şalterler (55 ve 66 kA, ETU15B Trip üniteli fiyat)</b>					
I	630	630	55	3WL1106-2 -- 32	12.635,00
I	800	800	55	3WL1108-2 -- 32	13.244,00
I	1000	1000	55	3WL1110-2 -- 32	13.714,00
I	1250	1250	55	3WL1112-2 -- 32	16.721,00
I	1600	1600	55	3WL1116-2 -- 32	23.335,00
I	2000	2000	55	3WL1120-2 -- 32	26.403,00
I	630	630	66	3WL1106-3 -- 32	13.394,00
I	800	800	66	3WL1108-3 -- 32	13.891,00
I	1000	1000	66	3WL1110-3 -- 32	14.379,00
I	1250	1250	66	3WL1112-3 -- 32	17.559,00
I	1600	1600	66	3WL1116-3 -- 32	24.489,00
I	2000	2000	66	3WL1120-3 -- 32	28.365,00
II	2500	2500	66	3WL1225-2 -- 32	37.835,00
II	3200	3200	66	3WL1232-2 -- 32	44.651,00
II	4000	4000	66	3WL1240-2 -- 31	55.550,00



3WL Çekmeceli Tip Şalter

Boy	Maksimum Nominal Akım $I_n \text{ max (A)}$	Nominal Akım <sup>1)</sup> $I_n \text{ (A)}$	kA $I_{cs}=I_{cu}$	3 kutuplu açık tip güç şalteri <sup>4)</sup> Sipariş No	Birim Fiyatı TL
<b>Çekmeceli tip 3 kutuplu şalterler (55 ve 66 kA, ETU15B Trip üniteli fiyat)</b>					
I	630	630	55	3WL1106-2 -- 36	15.140,00
I	800	800	55	3WL1108-2 -- 36	15.867,00
I	1000	1000	55	3WL1110-2 -- 36	16.422,00
I	1250	1250	55	3WL1112-2 -- 36	19.599,00
I	1600	1600	55	3WL1116-2 -- 36	27.998,00
I	2000	2000	55	3WL1120-2 -- 36	31.691,00
I	630	630	66	3WL1106-3 -- 36	15.915,00
I	800	800	66	3WL1108-3 -- 36	16.700,00
I	1000	1000	66	3WL1110-3 -- 36	17.268,00
I	1250	1250	66	3WL1112-3 -- 36	20.592,00
I	1600	1600	66	3WL1116-3 -- 36	29.387,00
I	2000	2000	66	3WL1120-3 -- 36	33.431,00
II	2500	2500	66	3WL1225-2 -- 36	45.946,00
II	3200	3200	66	3WL1232-2 -- 36	53.582,00
II	4000	4000	66	3WL1240-2 -- 37	66.753,00

## Diğer Elektronik aşırı akım açtırıcı üniteleri tipleri (ETU) için fiyat farkları

## Toprak kaçacağı korumasız tip

ETU15B : LI Koruma fonksiyonlu<sup>2)</sup>

ETU25B : LSI Koruma fonksiyonlu

ETU45B : LSIN Koruma fonksiyonlu

ETU45B : LSIN Korumalı 4 satır LCD ekranlı

Toprak kaçacağı korumalı tip<sup>3)</sup>

ETU27B : LSING Koruma fonksiyonlu

ETU45B : LSING Koruma fonksiyonlu

ETU45B : LSING Korumalı 4 satır LCD ekranlı

Sipariş No ilaveleri

İlave Fiyat

BB 0,00

CB 510,00

EB 1.664,00

FB 2.733,00

DG 3.081,00

EG 4.679,00

FG 5.849,00

Standart sipariş numarası ilavesi (montajlı sipariş numarası ilaveleri için lütfen 92. sayfaya bakınız.)

Ön kurma yaylı elle tahrik mekanik kapamalı 2N0 + 2NC yardımcı kontaklı

1 A A 2

0.00

## Dip Notlar :

1) Nominal akım, nominal akım modülü tarafından belirlenmektedir. Standart olarak birlikte verilen modül maksimum nominal akıma tekabül etmektedir. Daha küçük nominal akım modülü kullanılmak istenirse sayfa 96'dan seçiniz.

2) Boy III güç şalterleri ETU15B elektronik açtırma ünitesi ile sipariş edilemez.

3) Kaçak akım koruması için nötr iletkeni akım transformatörü ayrıca sipariş edilmelidir. (bakınız sayfa 96)

4) 630-3200 A arasındaki güç şalterleri standart olarak yatay bara bağlantılıdır, 4000 A boy II güç şalterleri standart olarak dikey bara bağlantılıdır.

150 kA kesme kapasiteleri için satış temsilcilerimize danışabilirsiniz.



## SENTRON WL 3 KUTUPLU AÇIK TİP OTOMATİK ŞALTERLER 6300 A'e KADAR

Boy	Maksimum Nominal Akım In max (A)	Nominal Akım <sup>1)</sup> In (A)	kA Ics=Icu	3 kutuplu açık tip güç şalteri <sup>4)</sup> Sipariş No	Birim Fiyatı TL
-----	----------------------------------	-----------------------------------	------------	---	-----------------

## Sabit montajlı tip 3 kutuplu şalterler (80 ve 100 kA, ETU15B Trip ünitesi fiyat)

I	630	630	85	3WL1106-4 -- 32	----	13.610,00
I	800	800	85	3WL1108-4 -- 32	----	14.118,00
I	1000	1000	85	3WL1110-4 -- 32	----	14.953,00
I	1250	1250	85	3WL1112-4 -- 32	----	18.259,00
I	1600	1600	85	3WL1116-4 -- 32	----	25.947,00
I	2000	2000	85	3WL1120-4 -- 32	----	33.205,00
II	2500	2500	80	3WL1225-3 -- 32	----	39.133,00
II	3200	3200	80	3WL1232-3 -- 32	----	45.798,00
II	4000	4000	80	3WL1240-3 -- 31	----	58.235,00
II	800	800	100	3WL1208-4 -- 32	----	17.198,00
II	1000	1000	100	3WL1210-4 -- 32	----	17.802,00
II	1250	1250	100	3WL1212-4 -- 32	----	21.748,00
II	1600	1600	100	3WL1216-4 -- 32	----	30.293,00
II	2000	2000	100	3WL1220-4 -- 32	----	38.107,00
II	2500	2500	100	3WL1225-4 -- 32	----	49.204,00
II	3200	3200	100	3WL1232-4 -- 32	----	53.343,00
II	4000	4000	100	3WL1240-4 -- 31	----	60.709,00
III	4000	4000	100	3WL1340-4 -- 32 <sup>2)</sup>	----	62.549,00
III	5000	5000	100	3WL1350-4 -- 32 <sup>2)</sup>	----	97.188,00
III	6300	6300	100	3WL1363-4 -- 31 <sup>2)</sup>	----	127.960,00

<sup>2)</sup> Boy III güç şalterleri ETU15B elektronik açırma ünitesi ile sipariş edilemez.



3WL Sabit Tip Şalter

## Çekmeceli tip 3 kutuplu şalterler (80 ve 100 kA çekmece dahil, ETU15B Trip ünitesi fiyat)

I	630	630	85	3WL1106-4 -- 36	----	19.590,00
I	800	800	85	3WL1108-4 -- 36	----	20.554,00
I	1000	1000	85	3WL1110-4 -- 36	----	21.446,00
I	1250	1250	85	3WL1112-4 -- 36	----	23.564,00
I	1600	1600	85	3WL1116-4 -- 36	----	32.308,00
I	2000	2000	85	3WL1120-4 -- 36	----	37.883,00
II	2500	2500	80	3WL1225-3 -- 36	----	48.294,00
II	3200	3200	80	3WL1232-3 -- 36	----	55.708,00
II	4000	4000	80	3WL1240-3 -- 37	----	73.496,00
II	800	800	100	3WL1208-4 -- 36	----	22.498,00
II	1000	1000	100	3WL1210-4 -- 36	----	23.269,00
II	1250	1250	100	3WL1212-4 -- 36	----	26.547,00
II	1600	1600	100	3WL1216-4 -- 36	----	37.959,00
II	2000	2000	100	3WL1220-4 -- 36	----	47.714,00
II	2500	2500	100	3WL1225-4 -- 36	----	59.739,00
II	3200	3200	100	3WL1232-4 -- 36	----	68.983,00
II	4000	4000	100	3WL1240-4 -- 37	----	76.611,00
III	4000	4000	100	3WL1340-4 -- 36 <sup>2)</sup>	----	78.811,00
III	5000	5000	100	3WL1350-4 -- 36 <sup>2)</sup>	----	122.221,00
III	6300	6300	100	3WL1363-4 -- 37 <sup>2)</sup>	----	161.340,00

<sup>2)</sup> Boy III güç şalterleri ETU15B elektronik açırma ünitesi ile sipariş edilemez.



3WL Çekmeceli Tip Şalter

## Diğer Elektronik aşırı akım açtırıcı üniteleri tipleri (ETU) için fiyat farkları

## Toprak kaçacağı korumasız tip

ETU15B : LI Koruma fonksiyonlu<sup>2)</sup>

ETU25B : LSI Koruma fonksiyonlu

ETU45B : LSIN Koruma fonksiyonlu

ETU45B : LSIN Korumalı 4 satır LCD ekranlı

Toprak kaçacağı korumalı tip<sup>3)</sup>

ETU27B : LSING Koruma fonksiyonlu

ETU45B : LSING Koruma fonksiyonlu

ETU45B : LSING Korumalı 4 satır LCD ekranlı

Standart sipariş numarası ilavesi (montajlı sipariş numarası ilaveleri için lütfen 92. sayfaya bakınız.)

Ön kurma yaylı elle tahrik mekanik kapamalı 2N0 + 2NC yardımcı kontaklı

Sipariş No ilaveleri

İlave Fiyat

BB

CB

EB

FB

DG

EG

FG

1 A A 2

0.00

(1) (2) (3) (4) Dipnotlar için lütfen sy. 88'e bakınız.

## SENTRON WL 4 KUTUPLU AÇIK TİP OTOMATİK ŞALTERLER 6300 A'e KADAR

Nominal işletme kısa devre açma kapasitesi  $I_{cs}=I_{cu}$   
Nominal işletme gerilimi AC 690 V (Seçime bağlı 1000 V)  
Sabit ve çekmeceli tipte 3 ve 4 kutuplu olarak  
Nominal işleme akımı 630 - 6300 A  
3 Boy ile 5 tip kısa devre kesme kapasitesinde  
(55, 66, 80, 100 ve 150 kA)  
440 V AC'de 1600 A'e kadar 400 mm yapı genişliğinde  
55°C'ye kadar nominal akım ile yüklenebilme imkanı  
Modüler yapı, Reset butonu, Kodlamalı kumanda fişi,  
Ana kontak aşırma göstergesi,  
Kapamaya hazır göstergesi ve kontağı (opsiyonel)  
Trip ihbar kontağı (opsiyonel)

## Seçime bağlı trip üniteleri:

ETU15B: LI Koruma  
L:  $IR = 0,5 \dots 1,0 \times I_n$   
I:  $I_i = 2 \dots 8 \times I_n$

ETU25B: LSI Koruma

L:  $IR = 0,4 \dots 1,0 \times I_n$   
S:  $I_d = 1,25 \dots 12 \times I_n$ ;  $t_d = 0 \dots 400 \text{ms}$   
I:  $I_i = \geq 20 I_n$

Nominal işletme akım modülü sayesinde nominal akımı düşürme imkanı; açma nedenini sorma imkanı; elektronik açtırıcıyı üzerinden test imkanı; faz kaybı duyarlılığı.

ETU27B: LSING Koruma (Nötr koruması için akım trafosu ayrıca sipariş edilmelidir)  
ETU25B ile aynı, ayrıca nötr akım koruması açıp kapatılabilir ve toprak kaçağına karşı, akımların vektöryel toplamı elde edilerek koruma

ETU45B: LSIN(G) Koruma (Nötr koruması için akım trafosu ayrıca sipariş edilmelidir)  
ETU25B ile aynı, ayrıca açma sınıfını ayarlama imkanı; motor çıkışları için termik hafıza; nötr koruma ayarlanabilir ve açıp kapatılabilir; modüler kaçak akım koruma modülü (opsiyonel); haberleşme bağlantısı için ölçme fonksiyonu plus ve harici CubicleBUS modülleri ilave etme imkanı (opsiyonel); LCD ekran (opsiyonel)



3WL Sabit Tip Şalter

Boy	Maksimum Nominal Akım $I_n \text{ max (A)}$	Nominal Akım $I_n \text{ (A)}$	kA $I_{cs}=I_{cu}$	4 kutuplu açık tip güç şalteri <sup>4)</sup> Sipariş No	Birim Fiyatı TL
-----	---	--------------------------------	--------------------	---	-----------------

## Sabit montajlı tip 4 kutuplu şalterler (55 ve 66 kA, ETU15B Trip ünitesi fiyat)

I	630	630	55	3WL1106-2--42	18.275,00
I	800	800	55	3WL1108-2--42	19.156,00
I	1000	1000	55	3WL1110-2--42	19.838,00
I	1250	1250	55	3WL1112-2--42	23.150,00
I	1600	1600	55	3WL1116-2--42	32.309,00
I	2000	2000	55	3WL1120-2--42	36.557,00
I	630	630	66	3WL1106-3--42	19.373,00
I	800	800	66	3WL1108-3--42	20.092,00
I	1000	1000	66	3WL1110-3--42	20.799,00
I	1250	1250	66	3WL1112-3--42	24.313,00
I	1600	1600	66	3WL1116-3--42	33.908,00
I	2000	2000	66	3WL1120-3--42	39.273,00
II	2500	2500	66	3WL1225-2--42	50.242,00
II	3200	3200	66	3WL1232-2--42	59.292,00
II	4000	4000	66	3WL1240-2--41	77.581,00

## Çekmeceli tip 4 kutuplu şalterler (55 ve 66 kA, ETU15B Trip ünitesi fiyat)

I	630	630	55	3WL1106-2--46	23.114,00
I	800	800	55	3WL1108-2--46	24.228,00
I	1000	1000	55	3WL1110-2--46	25.072,00
I	1250	1250	55	3WL1112-2--46	28.642,00
I	1600	1600	55	3WL1116-2--46	40.921,00
I	2000	2000	55	3WL1120-2--46	46.316,00
I	630	630	66	3WL1106-3--46	24.298,00
I	800	800	66	3WL1108-3--46	25.497,00
I	1000	1000	66	3WL1110-3--46	26.364,00
I	1250	1250	66	3WL1112-3--46	30.099,00
I	1600	1600	66	3WL1116-3--46	42.949,00
I	2000	2000	66	3WL1120-3--46	48.856,00
II	2500	2500	66	3WL1225-2--46	64.401,00
II	3200	3200	66	3WL1232-2--46	75.104,00
II	4000	4000	66	3WL1240-2--47	98.401,00



3WL Çekmeceli Tip Şalter

## Diğer Elektronik aşırı akım açtırıcı üniteleri tipleri (ETU) için fiyat farkları

## Toprak kaçağı korumasız tip

ETU15B : LI Koruma fonksiyonlu <sup>2)</sup>

ETU25B : LSI Koruma fonksiyonlu

ETU45B : LSIN Koruma fonksiyonlu

ETU45B : LSIN Korumalı 4 satır LCD ekranlı

Toprak kaçağı korumalı tip <sup>3)</sup>

ETU27B : LSING Koruma fonksiyonlu

ETU45B : LSING Koruma fonksiyonlu

ETU45B : LSING Korumalı 4 satır LCD ekranlı

Sipariş No ilaveleri

İlave Fiyat

BB 0,00

CB 510,00

EB 1.664,00

FB 2.733,00

DG 3.081,00

EG 4.679,00

FG 5.849,00

Standart sipariş numarası ilavesi (montajlı sipariş numarası ilaveleri için lütfen 92. sayfaya bakınız.)

Ön kurma yaylı elle tahrik mekanik kapamalı 2N0 + 2NC yardımcı kontaklı

1 A A 2 0.00

## Dip Notlar :

1) Nominal akım, nominal akım modülü tarafından belirlenmektedir. Standart olarak birlikte verilen modül maksimum nominal akıma tekabül etmektedir. Daha küçük nominal akım modülü kullanılmak istenirse sayfa 96'dan seçiniz.

2) Boy III güç şalterleri ETU15B elektronik açtırma ünitesi ile sipariş edilemez.

3) Kaçak akım koruması için nötr iletkeni akım transformatorü ayrıca sipariş edilmelidir. (bakınız sayfa 96)

4) 630-3200 A arasındaki güç şalterleri standart olarak yatay bara bağlantılıdır, 4000 A boy II güç şalterleri standart olarak dikey bara bağlantılıdır. 150 kA kesme kapasiteleri için satış temsilcilerimize danışabilirsiniz.



## SENTRON WL 4 KUTUPLU AÇIK TİP OTOMATİK ŞALTERLER 6300 A'e KADAR

Boy	Maksimum Nominal Akım In max (A)	Nominal Akım <sup>1)</sup> In (A)	kA Ics=Icu	4 kutuplu açık tip güç şalteri <sup>4)</sup> Sipariş No	Birim Fiyatı TL
-----	----------------------------------	-----------------------------------	------------	---	-----------------

## Sabit montajlı tip 4 kutuplu şalterler (80 ve 100 kA, ETU15B Trip ünitesi fiyat)

I	630	630	85	3WL1106-4--42	----	19.686,00
I	800	800	85	3WL1108-4--42	----	20.419,00
I	1000	1000	85	3WL1110-4--42	----	21.628,00
I	1250	1250	85	3WL1112-4--42	----	25.282,00
I	1600	1600	85	3WL1116-4--42	----	35.927,00
I	2000	2000	85	3WL1120-4--42	----	45.977,00
II	2500	2500	80	3WL1225-3--42	----	51.964,00
II	3200	3200	80	3WL1232-3--42	----	60.814,00
II	4000	4000	80	3WL1240-3--41	----	81.327,00
II	800	800	100	3WL1208-4--42	----	24.876,00
II	1000	1000	100	3WL1210-4--42	----	25.750,00
II	1250	1250	100	3WL1212-4--42	----	30.111,00
II	1600	1600	100	3WL1216-4--42	----	38.395,00
II	2000	2000	100	3WL1220-4--42	----	48.299,00
II	2500	2500	100	3WL1225-4--42	----	59.808,00
II	3200	3200	100	3WL1232-4--42	----	70.832,00
II	4000	4000	100	3WL1240-4--41	----	80.713,00
III	4000	4000	100	3WL1340-4--42 <sup>2)</sup>	----	83.407,00
III	5000	5000	100	3WL1350-4--42 <sup>2)</sup>	----	129.457,00
III	6300	6300	100	3WL1363-4--41 <sup>2)</sup>	----	170.370,00

<sup>2)</sup> Boy III güç şalterleri ETU15B elektronik açtırma ünitesi ile sipariş edilemez.



3WL Sabit Tip Şalter

## Çekmeceli tip 4 kutuplu şalterler (80 ve 100 kA çekmece dahil, ETU15B Trip ünitesi fiyat)

I	630	630	85	3WL1106-4--46	----	27.459,00
I	800	800	85	3WL1108-4--46	----	28.811,00
I	1000	1000	85	3WL1110-4--46	----	30.061,00
I	1250	1250	85	3WL1112-4--46	----	33.028,00
I	1600	1600	85	3WL1116-4--46	----	45.283,00
I	2000	2000	85	3WL1120-4--46	----	52.398,00
II	2500	2500	80	3WL1225-3--46	----	67.690,00
II	3200	3200	80	3WL1232-3--46	----	78.083,00
II	4000	4000	80	3WL1240-3--47	----	103.015,00
II	800	800	100	3WL1208-4--46	----	31.534,00
II	1000	1000	100	3WL1210-4--46	----	32.613,00
II	1250	1250	100	3WL1212-4--46	----	37.209,00
II	1600	1600	100	3WL1216-4--46	----	49.630,00
II	2000	2000	100	3WL1220-4--46	----	62.763,00
II	2500	2500	100	3WL1225-4--46	----	78.580,00
II	3200	3200	100	3WL1232-4--46	----	96.690,00
II	4000	4000	100	3WL1240-4--47	----	104.804,00
III	4000	4000	100	3WL1340-4--46 <sup>2)</sup>	----	108.090,00
III	5000	5000	100	3WL1350-4--46 <sup>2)</sup>	----	167.473,00
III	6300	6300	100	3WL1363-4--47 <sup>2)</sup>	----	220.990,00

<sup>2)</sup> Boy III güç şalterleri ETU15B elektronik açtırma ünitesi ile sipariş edilemez.



3WL Çekmeceli Tip Şalter

## Diğer Elektronik aşırı akım açtırıcı üniteleri tipleri (ETU) için fiyat farkları

Toprak kaçışı korumasız tip	Sipariş No ilaveleri	İlave Fiyat
ETU15B : LI Koruma fonksiyonlu <sup>2)</sup>	BB	0,00
ETU25B : LSI Koruma fonksiyonlu	CB	510,00
ETU45B : LSIN Koruma fonksiyonlu	EB	1.664,00
ETU45B : LSIN Korumalı 4 satır LCD ekranlı	FB	2.733,00
<b>Toprak kaçışı korumalı tip<sup>3)</sup></b>		
ETU27B : LSING Koruma fonksiyonlu	DG	3.081,00
ETU45B : LSING Koruma fonksiyonlu	EG	4.679,00
ETU45B : LSING Korumalı 4 satır LCD ekranlı	FG	5.849,00

Standart sipariş numarası ilavesi (montajlı sipariş numarası ilaveleri için lütfen 92. sayfaya bakınız.)  
Ön kurma yaylı elle tahrik mekanik kapamalı 2N0 + 2NC yardımcı kontaklı

1 A A 2 0.00

(<sup>1)</sup>) (<sup>2)</sup>) (<sup>3)</sup>) (<sup>4)</sup>) Dipnotlar için lütfen sy. 88'e bakınız.

## SENTRON WL AÇIK TİP OTOMATİK ŞALTERLER 6300 A'e KADAR

## Sabit ve Çekmeceli Tip Sipariş No. ilaveleri

Şalter kodunun ilk 12 basamağını Sayfa 88-91'den seçiniz		Sipariş No. İlavesi 3WL 1... - ....- □ □ □ □				Birim Fiyatı TL <sup>1)2)</sup>	
Tahrik	Ön kurma yaylı elle tahrik Mekanik kapamalı		1			0,00	
	Ön kurma yaylı elle tahrik (Mekanik ve elekt. kapama)	110V AC/110V DC	2			865,00	
		230V AC/220V DC	3			865,00	
	Motor tahrikli (Mekanik ve elekt. kapama) Motor - kapama bobini	208-240 V AC/220-250V DC	4			4.939,00	
		110-127 V AC/110-125V DC	5			4.939,00	
		24V DC	6			4.939,00	
1. Yard. Röle	Açtırma Rölesi "F" F1 sürekli enerji altında tutulabilme özelliği sayesinde, şalter kapamaya karşı kilitlenebilir	yok		A		0	
		24V DC		B		865,00	
		30V DC		C		865,00	
		48V DC		D		865,00	
		60V DC		E		865,00	
		110V AC/110V DC		F		865,00	
		230V AC/220V DC		G		865,00	
		2. Yard. Röle	Açtırma Rölesi "F" F2 sürekli enerji altında tutulabilme özelliği sayesinde, şalter kapamaya karşı kilitlenebilir	yok		A	
24V DC				B		865,00	
30V DC				C		865,00	
48V DC				D		865,00	
60V DC				E		865,00	
110V AC/110V DC				F		865,00	
230V AC/220V DC				G		865,00	
Düşük Gerilim Rölesi "r" F3 0 ya da 200 ms gecikmeye ayarlanabilir	24V DC				J		1.378,00
	30V DC				K		1.378,00
	48V DC				L		1.378,00
	60V DC		U		1.378,00		
	110-127V AC/110-125V DC		M		1.378,00		
	208-240V AC/220-250V DC		N		1.378,00		
Gecikmeli Düşük Gerilim Rölesi "r" F4 0,2 sn-3.2 sn gecikmeye ayarlanabilir	380-415V AC		P		1.378,00		
	48V DC		Q		2.501,00		
	110-127V AC/110-125V DC		R		2.501,00		
	208-240V AC/220-250V DC		S		2.501,00		
Yard. Kontaklar	1. Yardımcı kontak bloğu 2. Yardımcı kontak bloğu	2NO + 2 NC		2		0,00	
		4NO + 4 NC		4		1.001,00	
		6NO + 2 NC		7		1.001,00	
		5NO + 3 NC		8		1.001,00	



Motor Tahrik Mekanizması



Açtırma Rölesi



Düşük Gerilim Bobini

1) İstenen aksesuarların fiyatları standart şalter fiyatına (S.88-91) ilave edilmelidir.

2) Çekmeceli şalterlerde kumanda fişi adedi kadar çekmeceli şalter için kumanda devresi prizi fiyatı (3WL9111-OAB08-OAA0) fiyata ilave edilmelidir. Gerekli kumanda devresi prizi adedi için bkz. Sayfa 204.

## Sipariş Ederken veya Sonradan İlave Edilebilen Aksesuarlar

Açıklamalar	Sipariş Numarası	Birim Fiyatı TL	
Motor Mekanizması (kumanda fişi, prizi ve kapama bobini hariç)	208-240V AC/220-250V DC 110-127V AC/110-125V DC	3WL9111-OAF04-OAA0** 3WL9111-OAF03-OAA0**	3.580,00 3.580,00
Kapama veya Açtırma Bobini	230V AC/220V DC 110V AC/110V DC	3WL9111-OAD06-OAA0** 3WL9111-OAD05-OAA0*	865,00 865,00
Düşük Gerilim Bobini Ani/0,2sn gecikmeli tip	208-240V AC/220-250V DC 380-415V AC	3WL9111-OAE05-OAA0** 3WL9111-OAE06-OAA0**	1.378,00 1.378,00
Düşük Gerilim Bobini 0,2sn-3.2sn gecikmeli tip	208-240V AC/220-250V DC 380-415V AC	3WL9111-OAE13-OAA0** 3WL9111-OAE14-OAA0**	2.501,00 2.501,00
Elektrikli ON Butonu		3WL9111-OAJ02-OAA0***	397,00
İlave Yardımcı Kontakt (2NO+2NC)		3WL9111-OAG01-OAA0**	1.001,00
Sabit ve çekmeceli şalter için kumanda devresi priz (X5, X7, X8)		3WL9111-OAB01-OAA0	270,00
Sabit ve çekmeceli şalter için kumanda devresi fişi (X5, X7, X8)		3WL9111-OAB03-OAA0	224,00
Sabit tip şalterin kumanda devresi fişi için kodlama (X5, X7, X8)		3WL9111-OAB07-OAA0	270,00
Çekmeceli şalter için kumanda devresi ara soketi		3WL9111-OAB08-OAA0	337,00
Çekmeceli şalter için kumanda fişi ve ara soketi tek parça olarak		3WL9111-OAB18-OAA0	569,00
Kapamaya hazır kontakt		3WL9111-OAH01-OAA0*	532,00
Trip ihbar kontakt		3WL9111-OAH14-OAA0***	337,00
Yay kuruldu konağı		3WL9111-OAH08-OAA0***	395,00
Açma kapama sayıcısı		3WL9111-OAH07-OAA0	1.019,00
Kapı oyma çerçevesi		3WL9111-OAP01-OAA0	706,00

\* X6 kumanda devresi fişi ve prizi şalterde standart olarak mevcuttur. F1 açtırma bobini, Y1 kapama bobini ve S20 kapamaya hazır kontakt için ilave kumanda devresi fişi ve prizi sipariş edilmesine gerek yoktur. (Bknz. şalter bağlantı şeması: sayfa 205).

\*\* Motor, F3 düşük gerilim bobini, F2 açtırma bobini ve ilave yardımcı kontakt için X5 kumanda devresi fişi ve prizi ayrıca sipariş edilmelidir.

\*\*\* S24 trip ihbar konağı, S10 elektrikli on butonu ve S21 yay kuruldu konağı için X7 kumanda devresi fişi ve prizi gerekmektedir.



3WL9111-OAB03-OAA0



3WL9111-OAB08-OAA0





## SENTRON WL AÇIK TİP OTOMATİK ŞALTERLER 6300 A'e KADAR

## Sabit ve Çekmeceli Tip Şalterler İçin Z Opsiyonları

Şalter sipariş tam kodu sonuna "-Z" eklendikten sonra ilgili kısa kodlar sıralanmalıdır.

Açıklamalar	Kısa Kod	"-Z" 'li sipariş kodları 1 2 3 4 5 6 7 8 9 10 11 12 13 14 15 16 3 W L . . . . . - . . . . . - . . . . . -Z ve ilave kısa kod(lar) □□□ + . . . + . . .	İlave Fiyat TL
5 Basamaklı açma kapama sayıcısı <sup>1)</sup>	C 0 1	□□□	1.019,00
Elektriki ON butonu <sup>2)</sup> Sadece kapama bobinli şalterle mümkündür	C 1 1	□□□	397,00
Kapamaya hazır kontak (S20) 1 NO kontak	C 2 2	□□□	532,00
Trip ihbar kontağı <sup>2)</sup> 1 enversör kontak	K 0 7	□□□	831,00
(BSS = Breaker Status Sensor) Şalter Veri Sensörü*	F 0 1	□□□	2.458,00
PROFIBUS Haberleşme bağlantısı + BSS modülü <sup>3)</sup> *	F 0 2	□□□	7.982,00
Ölçme fonksiyonlu Plus* (PROFIBUS Haberleşme bağlantısı hariç <sup>4)</sup> )	F 0 5	□□□	8.485,00
Kapı oyma çerçevesi	T 4 0	□□□	706,00
Karşılıklı mekanik kilitleme modülü (2 m bowden kablolu kilitleme modülü)			
Sabit tip şalter	S 5 5	□□□	2.237,00
Çekmece dahil çekmeceli şalter için	R 5 5	□□□	2.516,00
şalter çekmecesi için	R 5 6	□□□	2.172,00
Çekmece hariç çekmeceli şalter için	R 5 7	□□□	346,00
Çekmeceli şalter için konum ihbar kontağı	R 1 5	□□□	753,00
Çekmeceli şalter için kızak perdesi (Shutter) asma kilit takılabilir	R 2 1	□□□	Boy I 1.365,00 Boy II 1.628,00 Boy III 2.625,00
EMV-Filtresi Doğru akım darbe gürültülerinin sönmülmesi için filtre (örn. frekans doğrultucuları içeren IT-Şebekelerinde oluşan gürültüler).	F 3 1	□□□	3.622,00
Yay kuruldu kontağı <sup>2)</sup> 1 NO kontak	C 2 0	□□□	395,00
4 kutuplu şalter için dahili nötr akım trafosu	F 2 3	□□□	Boy I 1.598,00 Boy II 2.020,00 Boy III 2.402,00

<sup>1)</sup> Sadece motor tahrik mekanizmalı şalterlerde mümkündür.

<sup>2)</sup> "PROFIBUS-Haberleşmeli şalterlerde" yani Z-F02 opsiyonu ile mümkün değildir.

<sup>3)</sup> Şalter çekmecesi ve çekmeceli şalterin ayrı ayrı sipariş edilmesi durumunda Z-F02 opsiyonunun sadece çekmeceli şalterde bildirilmesi gerekir.

<sup>4)</sup> Ölçme fonksiyonu PLUS'ın bağlantısı için harici gerilim transformatörlerine ihtiyaç vardır.

\* ETU45B özellikli açık tip şalterlerde kullanılabilir.

**SENTRON WL AÇIK TİP OTOMATİK ŞALTERLER 6300 A'e KADAR**

Açıklamalar	Sipariş Numarası	Birim Fiyatı TL
-------------	------------------	-----------------

**Sipariş Ederken veya Sonradan İlave Edilebilen Aksesuarlar\***
**3 Kutuplu 3WL açık tip şalter için çekmece ve çekmeceli şalter dönüştürme seti**

Çekmece 1000 A	Boy I	3WL9211-1AC00-0AA1	5.361,00
Çekmece 1600 A	Boy I	3WL9211-2AC00-0AA1	6.416,00
Çekmece 2000 A <sup>1)</sup>	Boy I	3WL9211-3AC00-0AA1	6.954,00
Çekmece 2000 A	Boy II	3WL9212-3AC00-0AA1	7.478,00
Çekmece 2500 A	Boy II	3WL9212-4AC00-0AA1	9.519,00
Çekmece 3200 A	Boy II	3WL9212-5AC00-0AA1	14.820,00
Çekmece 4000 A	Boy II	3WL9212-6AD00-0AA1	16.948,00
Çekmece 4000 A	Boy III	3WL9213-6AC00-0AA1	18.498,00
Çekmece 5000 A	Boy III	3WL9213-7AC00-0AA1	24.020,00
Çekmece 6300 A	Boy III	3WL9213-8AD00-0AA1	30.163,00
Çekmeceli şalter'e dönüştürme seti	Boy I	3WL9111-0BC11-0AA0	1.890,00
Çekmeceli şalter'e dönüştürme seti	Boy II	3WL9111-0BC12-0AA0	2.501,00
Çekmeceli şalter'e dönüştürme seti	Boy III	3WL9111-0BC13-0AA0	3.751,00

<sup>1)</sup>Boy I ve 85kA kesme kapasiteli, 630-2000A nominal akıma sahip şalterlerde ve Boy I 2000A nominal akıma sahip şalterlerde kullanılır.  
\* Kumanda devresi soketi adedi kadar 3WL9111-0AB08-0AA0 veya 3WL9111-0AB18-0AA0 ayrıca sipariş edilmelidir.

**3WL çekmeceli şalter için konum ihbar kontağı**

1. Blok (3 mikro şalter)	3WL9111-0AH11-0AA0	753,00
2. Blok (6 mikro şalter)	3WL9111-0AH12-0AA0	1.300,00

**3WL çekmeceli şalter için kızak perdesi (Shutter), asma kilit takılabilir.**
**3 kutuplu şalter için**

Boy I	3 WL9111-0AP04-0AA0	1.365,00
Boy II	3 WL9111-0AP06-0AA0	1.628,00
Boy III	3 WL9111-0AP07-0AA0	2.625,00

**Önden Bara Bağlantı Parçası (sabit tip şalter için)**
**DIN 43673'e göre (çift delikli üst kısım)**

Boy I, 1000 A'e kadar	(1 Adet)	3WL9111-0AL07-0AA0	274,00
Boy I, 1250 A ile 1600 A arası	(1 Adet)	3WL9111-0AL08-0AA0	274,00
Boy II, 2000 A'e kadar	(1 Adet)	3WL9111-0AL11-0AA0	346,00
Boy II, 2500 A'e kadar	(1 Adet)	3WL9111-0AL12-0AA0	378,00
Boy II, 3200 A'e kadar	(1 Adet)	3WL9111-0AL13-0AA0	504,00
Boy III, 4000 A'e kadar	(1 Adet)	3WL9111-0AL14-0AA0	1.019,00

**DIN 43673'e göre (çift delikli alt kısım)**

Boy I, 1000 A'e kadar	(1 Adet)	3WL9111-0AL57-0AA0	274,00
Boy I, 1250 A ile 1600 A arası	(1 Adet)	3WL9111-0AL58-0AA0	274,00
Boy II, 2000 A'e kadar	(1 Adet)	3WL9111-0AL61-0AA0	346,00
Boy II, 2500 A'e kadar	(1 Adet)	3WL9111-0AL62-0AA0	378,00
Boy II, 3200 A'e kadar	(1 Adet)	3WL9111-0AL63-0AA0	504,00
Boy III, 4000 A'e kadar	(1 Adet)	3WL9111-0AL64-0AA0	1.019,00

**Önden Bara Bağlantı Parçası (çekmeceli tip şalter için)**
**DIN 43673'e göre (çift delikli alt veya üst kısım)**

Boy I, 1000 A'e kadar	(1 Adet)	3WL9111-0AN07-0AA0	274,00
Boy I, 1250 A ile 1600 A arası	(1 Adet)	3WL9111-0AN08-0AA0	274,00
Boy II, 2000 A'e kadar	(1 Adet)	3WL9111-0AN11-0AA0	346,00
Boy II, 2500 A'e kadar	(1 Adet)	3WL9111-0AN12-0AA0	378,00
Boy II, 3200 A'e kadar	(1 Adet)	3WL9111-0AN13-0AA0	504,00
Boy III, 4000 A'e kadar	(1 Adet)	3WL9111-0AN14-0AA0	1.019,00

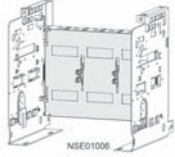
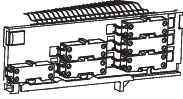
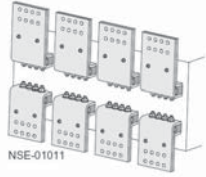
**3WL9111-0AP0.-0AA0**

**3WL9111-0AH12-0AA0**

**3WL9111-0AL...-0AA0**

**3WL9111-0AN41-0AA0**
**3WL9111-0AN41-0AA0**



**SENTRON WL AÇIK TİP OTOMATİK ŞALTERLER 6300 A'e KADAR**

Açıklamalar	Sipariş Numarası	Birim Fiyatı TL
-------------	------------------	-----------------

**Sipariş Ederken veya Sonradan İlave Edilebilen Aksesuarlar**
**Önden Bara Bağlantı Parçası İçin Destek Parçası (çekmeceli tip şalter için)**

3 kutuplu şalter için

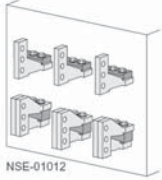
Boy I	(1 takım = 3 Adet)	3WL9111-0AN41-0AA0	706,00
Boy II	(1 takım = 3 Adet)	3WL9111-0AN42-0AA0	972,00
Boy III	(1 takım = 3 Adet)	3WL9111-0AN43-0AA0	1.251,00



Düşey Bara Bağlantı Parçaları

**Düşey Bara Bağlantı Parçası**

Boy I	(1 Adet)	3WL9111-0AM01-0AA0	191,00
Boy II	(1 Adet)	3WL9111-0AM02-0AA0	424,00
Boy III	(1 Adet)	3WL9111-0AM03-0AA0	940,00

1) Boy I düşey bara bağlantısından kısa devre kesme kapasitesi 55 ve 66kA olan 1000A'e kadar olan şalterler için  
 1 adet 3WL9111-0AM01-0AA0, 2000A'e kadar şalterlerde veya kısa devre kesme kapasitesi 85kA olan şalterlerde 2 adet düşey bara bağlantı elemanı 3WL9111-0AM01-0AA0 gereklidir.

2) Boy II Düşey bara bağlantısından 2500 A'e kadar 1 adet, 2500 ile 3200 A arasında 2 adet 3WL9111-0AM02-0AA0 gereklidir.

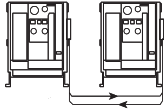

3WL9111-0BB21-0AA0



3WL9111-0AT45-0AA0

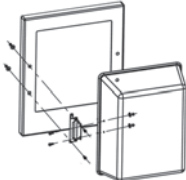

3WL9111-0AP02-0AA0



3WL9111-0BA21-0AA0

**Mekanik Kilitleme Modülleri (Her şalter için bir adet gereklidir.)**

Mekanik kilitleme modülü (sabit tip şalter için)	3 WL9111-0BB21-0AA0 <sup>1) 2)</sup>	2.237,00
Mekanik kilitleme modülü (çekmeceli tip şalter için)	3 WL9111-0BB24-0AA0 <sup>1) 2)</sup>	2.516,00
Mekanik kilitleme için ilave bowden kablosu (2 metre)	3 WL9111-0BB45-0AA0 <sup>2)</sup>	411,00
Boy III çekmeceli şalter için adaptör parçası	3 WL9111-0BB30-0AA0	274,00

<sup>1)</sup> 2m bowden kablosu dahil

<sup>2)</sup> 3 şalteri birbirine kilitlemek için her şalter için birer adet ilave bowden kablosu ayrıca sipariş edilmelidir.

**3WL elektronik trip üniteleri için mühürlenebilir kapak**

ETU15B, ETU25B, ETU27B ve ETU 45 için	3WL9111-0AT45-0AA0	160,00
---------------------------------------	--------------------	--------

**3WL koruma kapağı (IP55)**

Kapı oyma çerçevesi ile birlikte kullanılmaz, kapak çıkarılabilir ve her iki yandan açılabilir	3WL9111-0AP02-0AA0	1.691,00
--	--------------------	----------

**Mekanik ON/OFF Butonunu Asma Kilit ile Kilitleme Tertibatı**

Asma kilit takmak için 2 adet şeffaf kapak <sup>(1)</sup> , tornavida ile tahrik için 6.35 mm delikli 2 adet kapak	Emniyet kilitsiz	3WL9111-0BA21-0AA0	753,00
3SB emniyet kilidi için 2 adet taşıyıcı	CES marka kilitli	3WL9111-0BA22-0AA0	1.158,00
	IKON marka kilitli	3WL9111-0BA24-0AA0	1.284,00

<sup>1)</sup> Asma kilit müşteri tarafından temin edilmelidir.



**SENTRON WL AÇIK TİP OTOMATİK ŞALTERLER 6300 A'e KADAR**

Açıklamalar	Sipariş Numarası	Birim Fiyatı TL
-------------	------------------	-----------------

**Sipariş Ederken veya Sonradan İlave Edilebilen Aksesuarlar**
**Kaçak akım korumalı şalter veya nötr iletkeni koruması için akım transformatörü**

3WL9111-0AA2-0AA0

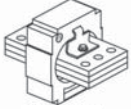
Boy I	3WL9111-0AA21-0AA0	1.598,00
Boy II	3WL9111-0AA22-0AA0	2.020,00
Boy III	3WL9111-0AA23-0AA0	2.402,00

**Kaçak akım korumalı şalter veya nötr iletkeni koruması için akım transformatörü (Bakır Bara Bağlantı Parçasına Sahip)**

3WL9111-0AA3-0AA0

Boy I	3WL9111-0AA31-0AA0	1.908,00
Boy II	3WL9111-0AA32-0AA0	2.425,00
Boy III	3WL9111-0AA33-0AA0	2.891,00

**Nominal işletme akım modülü\***
**Nominal işletme akım modülü sayesinde nominal akımı düşürme imkanı**

3WL9 111-0AA64-0AA0

	Nominal akım In (A)		
Boy I ve II için	250	3 WL9111-0AA51-0AA0	1.050,00
	315	3 WL9111-0AA52-0AA0	1.050,00
	400	3 WL9111-0AA53-0AA0	1.050,00
	500	3 WL9111-0AA54-0AA0	1.050,00
	630	3 WL9111-0AA55-0AA0	1.050,00
	800	3 WL9111-0AA56-0AA0	1.050,00
Boy I, II ve III için	1000	3 WL9111-0AA57-0AA0	1.050,00
	1250	3 WL9111-0AA58-0AA0	1.050,00
	1600	3 WL9111-0AA61-0AA0	1.050,00
Boy II ve III için	2000	3 WL9111-0AA62-0AA0	1.050,00
	2500	3 WL9111-0AA63-0AA0	1.050,00
	3200	3 WL9111-0AA64-0AA0	1.050,00
	4000	3 WL9111-0AA65-0AA0	1.050,00
Boy III için	5000	3 WL9111-0AA66-0AA0	1.050,00
	6300	3 WL9111-0AA67-0AA0	1.050,00

\* ETU 25 ve üzeri şalterlerde kullanılabilir. Şalter seçimi için sayfa 88-91'e bakınız.  
3 WL Güç şalterleriyle birlikte verilen modül maksimum nominal akıma tekabül etmektedir.

**SENTRON WL AÇIK TİP ŞALTER HABERLEŞME SEÇENEKLERİ**

Malzeme Cinsi	Sipariş No.	Birim Fiyatı TL	Min. Sipariş Adedi
---------------	-------------	-----------------	--------------------

**CubicleBUS Modülleri<sup>1)</sup>**

Döner kodlama anahtarlı dijital çıkış modülü, röle çıkışlı  
 Dijital çıkış modülü, ayarlabilen, röle çıkışlı  
 Dijital giriş modülü  
 Analog çıkış modülü  
 ZSI (Zone Selective Interlocking) Selektif koruma modülü

3WL9111-OAT26-0AA0	2.055,00	1
3WL9111-OAT20-0AA0	2.439,00	1
3WL9111-OAT27-0AA0	2.098,00	1
3WL9111-OAT23-0AA0	2.098,00	1
3WL9111-OAT21-0AA0	1.438,00	1



3WL9 111-OAT23-0AA0



3WL911-OAT33-0AA0

**Parametreleme Kumanda ve İzleme Cihazları**
**Güç şalteri veri adaptörü (BDA Plus)**

Local interface vasıtasıyla, SENTRON güç şaltelerinin kalibrasyonu, işletilmesi, izlenmesi ve teşhis edilmesi; Breaker Data Adaptörü ve SENTRON güç şalterine bağlantı kablosu teslimat çerçevesindedir. Programlama cihazı (örneğin; dizüstü bilgisayar) Internet Explorer üzerinden JAVA2 VM 1.4.0-01 uygulamasıyla çalıştırılabilir. Ethernet/Intranet/Internet bağlantısı için ek Ethernet arabirimine sahiptir.

3WL9111-OAT33-0AA0	11.571,00	1
--------------------	-----------	---

**BDA Plus 3WL Şalter Bağlantı Kablosu**

BDA Plus'u devre kesici SENTRON WL şalterinin x8 konnektörüne bağlayan bağlantı kablosudur. COM 15 veya harici CubicleBus modülleri kullanılmadığında gereklidir, uzunluğu 2 m'dir.

3WL9111-OBC21-0AA0	222,00	1
--------------------	--------	---

**Haberleşme Aksesuarı**

CubicleBUS Modülleri için kullanıma hazır bağlantı kabloları

COM 15'li SENTRON WL bağlantısı için 0,2 m  
 COM 15'li SENTRON WL bağlantısı için 1 m  
 COM 15'li SENTRON WL bağlantısı için 2 m  
 COM 15'siz SENTRON WL bağlantısı için 2 m

3WL9111-OBC04-0AA0	70,00	1
3WL9111-OBC02-0AA0	77,00	1
3WL9111-OBC03-0AA0	90,00	1
3WL9111-OBC05-0AA0	98,00	1



3WL9 111-OAT15-0AA0

Haberleşme çözümleri için **SENTRON EI Kitabını** [teknikdestek.tr@siemens.com](http://teknikdestek.tr@siemens.com) adresinden talep edebilirsiniz.

**Gerilim Transformatörü**

380-690 V / 100 V, CLASS 0.5

3WL9111-0BB68-0AA0	2.425,00	1
--------------------	----------	---

3-kutuplu  
 Plus ölçme fonksiyonlu  
 SENTRON WL için

**Donanım Ekleneşi ve Yedek Parçalar**
**Profibus ekleme kiti**

Profibus iletişim yenileme kiti; COM 15, BSS ve ETU45B ve ETU76B açma birimleri ile birlikte SENTRON güç şalteri kablolarını içerir.

3WL9111-OAT12-0AA0	7.982,00	1
--------------------	----------	---

**COM 15 Profibus Modülü**

3WL9111-OAT15-0AA0	5.526,00	1
3WL9111-OAT16-0AA0	2.458,00	1
3WL9111-OAT04-0AA0	8.485,00	1

**Şalter Durum Sensörü (BSS)**
**Gerilim Transformatörsüz Plus Ölçme Fonksiyonu<sup>2)</sup>**

CubicleBUS modülleri ve ölçme fonksiyonları gibi tüm haberleşme bileşenleri, ETU45B, ETU55B ve ETU76B açtırma üniteleri ile kullanılır.

1) Her CubicleBUS modülü, bu modülleri birbirine bağlayan 0,2 m'lik kabloyla birlikte teslim edilmektedir. Güç şalterine bağlantı için daha uzun bir kablo gereklidir.

2) \* Gerilim transformatörü ayrıca sipariş edilmelidir.



3WL9 111-OAT16-0AA0

## SENTRON 3WT SERİSİ AÇIK TİP OTOMATİK ŞALTERLER 4000 A'e KADAR



Nominal işletme kısa devre açma kapasitesi  $I_{cs}=I_{cu}$   
 Nominal işletme gerilimi AC 690 V  
 Nominal işletme akımı 400 - 4000 A  
 2 Boy ile AC 500 V'da 66kA kısa devre açma kapasitesine kadar  
 50 C'ye kadar nominal akım ile yüklenebilme imkanı  
 LCD göstergeli trip ünitesi ve LSI koruma standart  
 Trip ihbar kontağı standart  
 Kapamaya hazır göstergesi ve kontağı standart  
 2NO + 2NC kontak standart  
 Kapı oyma çerçevesi standart

## ETU35WT Elektronik Trip Ünitesi:

LSI koruma  
 L:  $I_R = 0,4 \dots 1,0 \times I_n$   
 S:  $I_d = 1,25 \dots 12 \times I_n$ ;  $t_d = 0 \dots 400$  msn  
 I:  $I_i = \xi 20I_n$ , maks. 50kA  
 Termik hafıza on/off yapılabilir  
 Faz kaybı duyarlılığı  $t_{sd} = 20$  msn (M) ayarlanabilir  
 Akım değerini gösteren arkadan ışıklı LCD göstergesi  
 Açma nedenini sorgulama ve kendi kendini test imkanı



ETU 35WT

## 3 Kutuplu

Boy	Nominal Akım $I_n$ (A)	kA $I_{cs}=I_{cu}$	Sabit tip 3 kutuplu açık tip güç şalteri <sup>1)</sup> Sipariş No	Birim Fiyatı TL
<b>Sabit montajlı tip 3 kutuplu şalterler (55 ve 66 kA)</b>				
I	800	55	3WT8080-5AA00-0AA2	12.752,00
I	1000	55	3WT8100-5AA00-0AA2	12.865,00
I	1250	55	3WT8120-5AA00-0AA2	15.519,00
I	1600	66	3WT8161-5AA00-0AA2	21.285,00
II	2000	66	3WT8202-5AA00-0AA2	26.009,00
II	2500	66	3WT8252-5AA00-0AA2	32.841,00
II	3200	66	3WT8322-5AA00-0AA2	42.812,00
II	4000	66	3WT8402-5AA02-0AA2	55.372,00
<b>Sabit montajlı tip 3 kutuplu motorlu şalterler (55 ve 66 kA)</b>				
I	800	55	3WT8080-5UA70-0AA2 <sup>1)</sup>	15.326,00
I	1000	55	3WT8100-5UA70-0AA2 <sup>1)</sup>	15.872,00
I	1250	55	3WT8120-5UA70-0AA2 <sup>1)</sup>	18.525,00
I	1600	66	3WT8161-5UA70-0AA2 <sup>1)</sup>	23.994,00
II	2000	66	3WT8202-5UA70-0AA2 <sup>1)</sup>	28.721,00
II	2500	66	3WT8252-5UA70-0AA2 <sup>1)</sup>	35.552,00
II	3200	66	3WT8322-5UA70-0AA2 <sup>1)</sup>	45.769,00
II	4000	66	3WT8402-5UA72-0AA2 <sup>1)</sup>	58.132,00
<b>Çekmeceli tip 3 kutuplu şalterler (55 ve 66 kA)</b>				
I	800	55	3WT8080-5AA04-5AB2 <sup>2)</sup>	14.606,00
I	1000	55	3WT8100-5AA04-5AB2 <sup>2)</sup>	15.210,00
I	1250	55	3WT8120-5AA04-5AB2 <sup>2)</sup>	17.784,00
I	1600	66	3WT8161-5AA04-5AB2 <sup>2)</sup>	27.507,00
II	2000	66	3WT8202-5AA04-5AB2 <sup>2)</sup>	33.500,00
II	2500	66	3WT8252-5AA04-5AB2 <sup>2)</sup>	42.674,00
II	3200	66	3WT8322-5AA04-5AB2 <sup>2)</sup>	50.233,00
II	3800	66	3WT8402-5AA06-5AB2 <sup>2)</sup>	69.489,00
<b>Çekmeceli tip 3 kutuplu motorlu şalterler (55 ve 66 kA)</b>				
I	800	55	3WT8080-5UA74-5AB2 <sup>1)2)</sup>	17.493,00
I	1000	55	3WT8100-5UA74-5AB2 <sup>1)2)</sup>	18.069,00
I	1250	55	3WT8120-5UA74-5AB2 <sup>1)2)</sup>	20.643,00
I	1600	66	3WT8161-5UA74-5AB2 <sup>1)2)</sup>	30.364,00
II	2000	66	3WT8202-5UA74-5AB2 <sup>1)2)</sup>	36.357,00
II	2500	66	3WT8252-5UA74-5AB2 <sup>1)2)</sup>	45.529,00
II	3200	66	3WT8322-5UA74-5AB2 <sup>1)2)</sup>	53.092,00
II	3800	66	3WT8402-5UA76-5AB2 <sup>1)2)</sup>	72.346,00

<sup>1)</sup> Motor mekanizması açtırma bobini, kapama bobini ve ilave yardımcı kontak 2 enversör fiyata dahildir.

<sup>2)</sup> Çekmeceli şalterde shutter fiyata dahildir.

## Bağlantı tipleri:

- 800 - 3200 A arası 3WT8 sabit tip güç şalterleri standart olarak yatay bara bağlantılıdır. 4000 A sabit tip güç şalteri standart olarak düşey bara bağlantılıdır.
- 800 - 3200 A arası 3WT8 çekmeceli tip güç şalterleri standart olarak yatay bara bağlantılıdır. 3800 A çekmeceli tip güç şalteri standart olarak düşey bara bağlantılıdır.
- 3WT8 güç şalteri bağlantı şeması için sayfa 206'ya bakınız.

## SENTRON 3WT SERİSİ AÇIK TİP OTOMATİK ŞALTERLER 4000 A'e KADAR



ETU 35WT

Nominal işletme kısa devre açma kapasitesi  $I_{cs}=I_{cu}$   
 Nominal işletme gerilimi AC 690 V  
 Nominal işletme akımı 400 - 4000 A  
 2 Boy ile AC 500 V'da 66kA kısa devre açma kapasitesine kadar  
 50 C'ye kadar nominal akım ile yüklenebilme imkanı  
 LCD göstergeli trip ünitesi ve LSI koruma standart  
 Trip ihbar kontağı standart  
 Kapamaya hazır göstergesi ve kontağı standart  
 2NO + 2NC kontak standart  
 Kapı oyma çerçevesi standart

**ETU35WT Elektronik Trip Ünitesi:**

LSI koruma  
 L: IR = 0,4 ... 1,0 x In  
 S: Id = 1,25 ... 12 x In; td = 0 ... 400 msn  
 I : li =  $\leq$  20In, maks. 50kA  
 Termik hafıza on/off yapılabilir  
 Faz kaybı duyarlılığı tsd = 20 msn (M) ayarlanabilir  
 Akım değerini gösteren arkadan ışıklı LCD göstergesi  
 Açma nedenini sorgulama ve kendi kendini test imkanı

**4 Kutuplu**

Boy	Nominal Akım In (A)	kA Ics=Icu	Sabit tip 3 kutuplu açık tip güç şalteri <sup>1)</sup> Sipariş No	Birim Fiyatı TL
<b>Sabit montajlı tip 4 kutuplu şalterler (55 ve 66 kA)</b>				
I	800	55	3WT8084-5AA00-0AA2	21.536,00
I	1000	55	3WT8104-5AA00-0AA2	24.421,00
I	1250	55	3WT8124-5AA00-0AA2	25.752,00
I	1600	66	3WT8165-5AA00-0AA2	28.857,00
II	2000	66	3WT8206-5AA00-0AA2	37.626,00
II	2500	66	3WT8256-5AA00-0AA2	46.710,00
II	3200	66	3WT8326-5AA00-0AA2	58.066,00
II	4000	66	3WT8406-5AA02-0AA2	67.574,00

**Sabit montajlı tip 4 kutuplu motorlu şalterler (55 ve 66 kA)**

I	800	55	3WT8084-5UA70-0AA2 <sup>1)</sup>	24.808,00
I	1000	55	3WT8104-5UA70-0AA2 <sup>1)</sup>	27.693,00
I	1250	55	3WT8124-5UA70-0AA2 <sup>1)</sup>	29.024,00
I	1600	66	3WT8165-5UA70-0AA2 <sup>1)</sup>	32.130,00
II	2000	66	3WT8206-5UA70-0AA2 <sup>1)</sup>	40.741,00
II	2500	66	3WT8256-5UA70-0AA2 <sup>1)</sup>	49.826,00
II	3200	66	3WT8326-5UA70-0AA2 <sup>1)</sup>	61.182,00
II	4000	66	3WT8406-5UA72-0AA2 <sup>1)</sup>	70.690,00

**Çekmeceli tip 4 kutuplu şalterler (55 ve 66 kA)**

I	800	55	3WT8084-5AA04-5AB2 <sup>2)</sup>	26.905,00
I	1000	55	3WT8104-5AA04-5AB2 <sup>2)</sup>	28.903,00
I	1250	55	3WT8124-5AA04-5AB2 <sup>2)</sup>	31.785,00
I	1600	66	3WT8165-5AA04-5AB2 <sup>2)</sup>	35.835,00
II	2000	66	3WT8206-5AA04-5AB2 <sup>2)</sup>	41.687,00
II	2500	66	3WT8256-5AA04-5AB2 <sup>2)</sup>	52.408,00
II	3200	66	3WT8326-5AA04-5AB2 <sup>2)</sup>	63.976,00
II	3800	66	3WT8406-5AA06-5AB2 <sup>2)</sup>	76.653,00

**Çekmeceli tip 4 kutuplu motorlu şalterler (55 ve 66 kA)**

I	800	55	3WT8084-5UA74-5AB2 <sup>1)2)</sup>	30.178,00
I	1000	55	3WT8104-5UA74-5AB2 <sup>1)2)</sup>	32.174,00
I	1250	55	3WT8124-5UA74-5AB2 <sup>1)2)</sup>	35.058,00
I	1600	66	3WT8165-5UA74-5AB2 <sup>1)2)</sup>	39.107,00
II	2000	66	3WT8206-5UA74-5AB2 <sup>1)2)</sup>	44.802,00
II	2500	66	3WT8256-5UA74-5AB2 <sup>1)2)</sup>	55.524,00
II	3200	66	3WT8326-5UA74-5AB2 <sup>1)2)</sup>	67.093,00
II	3800	66	3WT8406-5UA76-5AB2 <sup>1)2)</sup>	79.771,00

1) Motor mekanizması açtırma bobini, kapama bobini ve ilave yardımcı kontak 2 enversör fiyata dahildir.

2) Çekmeceli şalterde shutter fiyata dahildir.

**Bağlantı tipleri:**

- 800 - 3200 A arası 3WT8 sabit tip güç şalterleri standart olarak yatay bara bağlantılıdır. 4000 A sabit tip güç şalteri standart olarak düşey bara bağlantılıdır.
- 800 - 3200 A arası 3WT8 çekmeceli tip güç şalterleri standart olarak yatay bara bağlantılıdır. 3800 A çekmeceli tip güç şalteri standart olarak düşey bara bağlantılıdır.
- 3WT8 güç şalteri bağlantı şeması için sayfa 206'ya bakınız.

**SENTRON 3WT SERİSİ AÇIK TİP OTOMATİK ŞALTERLER 4000 A'e KADAR**

Boy	Nominal Akım In (A)	3 kutuplu açık tip güç şalteri Çekmecesi 2) Sipariş No	Birim Fiyatı TL
-----	------------------------	--	-----------------------

**3WT8 şalter için Çekmece (Çekmeceli şaltere dönüştürme seti ayrıca sipariş edilmelidir.)  
3 kutuplu**

I	400 ... 1250	3WT9883-2AC10**	3.336,00
I	1600	3WT9883-4AC10**	3.608,00
II	2000 ... 2500	3WT9883-6AC10**	3.714,00
II	3200	3WT9883-7AC10**	4.195,00
II	3800	3WT9883-8BC20**	6.659,00

\*\* 2 adet kumanda devresi bağlantı soketi fiyata dahildir.

**3WT8 sabit tip güç şalterini çekmeceli tip güç şalterine dönüştürme seti.  
3 kutuplu**

I	Sabit tip şalteri çekmeceli şaltere dönüştürmek için	3WT9888-0GA00	1.980,00
II	Sabit tip şalteri çekmeceli şaltere dönüştürmek için	3WT9888-0KA00	2.139,00

**Sonradan ilave edilebilen ve yedek parça olarak sipariş edilebilen aksesuarlar**



3WT9866-3JA00



3WT9851-1JK00

Açıklamalar	Sipariş No.	Birim Fiyatı TL	
Kapama Bobini veya 2. Açtırıcı Bobin	220-240V AC/220-250V DC	3WT9851-1JK00	571,00
Düşük Gerilim Bobini	220-240V AC/220-250V DC	3WT9853-1JK00	907,00
Ani/0,2sn gecikmeli tip	380-415V AC	3WT9853-1JM00	907,00
Düşük Gerilim Bobini	220-240V AC	3WT9854-1JK00	1.491,00
0,2sn-3.2sn gecikmeli tip	380-415V AC	3WT9854-1JM00	1.491,00
Motor mekanizması	220-240V AC/220-250V DC	3WT9832-1JK00	2.488,00
İlave yardımcı kontak	2 enversör	3WT9816-1CE00	571,00
Kumanda Devresi Soketi (Sabit Tip)		3WT9825-1JC00	143,00
Kumanda Devresi Soketi (Çekmeceli Tip)		3WT9827-1JA00	143,00
Mekanik Kilitleme Modülü	Sabit tip şalter için	3WT9866-3JA00*	2.236,00
Mekanik Kilitleme Modülü	çekmeceli tip şalter için	3WT9866-4JA00*	2.236,00
İlave Bowden Kablosu 2m.		3WT9866-8JA00**	534,00
İlave Bowden Kablosu 3m.		3WT9866-8JA01**	698,00

\* Herbir şalter için bir adet sipariş edilmelidir, 2m. bowden kablosu dahildir.

\*\* Üç şalteri birbiriyle mekanik olarak kilitlemek için, her şalter için ilave birer adet bowden kablosu ayrıca sipariş edilmelidir.



**SENTRON KORUMA, ANAHTARLAMA ve ÖLÇÜM CİHAZLARI**



SENTRON ATC 6300

**SENTRON ATC 6300 Otomatik Şebeke Jeneratör Kumanda Cihazı**

SENTRON ATC 6300 cihazı iki adet motorlu şalterle veya uzaktan transfer şalteri (RTSE) ile birlikte otomatik şebeke jeneratör transfer sistemini oluşturur. Bu cihaz ile alçak gerilim enerji dağıtım sisteminizde iki besleme kaynağı arasında otomatik veya manuel transfer yapılabilmektedir.

- 128 x 80 piksel, aydınlatmalı LCD ekran ile alarmlar, olaylar ve ölçüm değerleri görüntülenebilir
- Ön panelden veya Siemens powerconfig yazılımı\* ile kolay parametre ayarı
- Şebeke-Şebeke, Şebeke-Jeneratör veya Jeneratör-Jeneratör gibi enerji kaynakları arasında seçim yapılabilirdiğinden çok yönlü kullanım imkanı
- MODBUS RTU ve MODBUS TCP üzerinden enerji yönetim sistemlerine bağlanabilme imkanı
- Opsiyonel modüller ile RS 485 ve Ethernet haberleşme imkanı

Aşağıdaki SENTRON ürünleriyle uyumludur:

- SENTRON 3VL kompakt güç şalterleri
- SENTRON 3VA kompakt güç şalterleri
- SENTRON 3WL açık tip güç şalterleri
- SENTRON 3WT açık tip güç şalterleri

Malzeme Cinsi	Sipariş No.	Birim Fiyatı TL	Min. Sipariş Adedi
SENTRON ATC 5300	3KC9000-8TL40	8.675,00	1

- Kompakt pano tipi 144x144x43.3 mm
- Vidalı klemens bağlantı
- AC/DC gerilim beslemesi
- AC 100...240V, 45...65Hz
- DC 7.5...33V
- Nominal gerilim ayar aralığı : AC100...480 V

\* Yazılım versiyonu 3.10 ve üzeri olmalıdır.

Parametrelendirme için ayrıca ücretsiz sunulan powerconfig yazılımı kullanılabilir.

Link: <http://support.automation.siemens.com/WW/view/en/63452759>

**SENTRON KORUMA, ANAHTARLAMA ve ÖLÇÜM CİHAZLARI**

3KC9000-8EL10

**SENTRON ATC 3100 Otomatik Şebeke Jeneratör Kumanda Cihazı**

- Mikroişlemci kontrollü otomatik transfer cihazı
- Üç faz + nötr gerilimi için 2 adet ölçüm girişi
- Ayarlanabilir düşük gerilim aralığı, transfer ve dönüş gecikmesi zamanı
- 10 - LED durum göstergesi
- 4 - tuş membran tuş takımı
- Motorlu güç şalterleri veya kontaktör kumandası için uygundur
- Jeneratör strat ve stop'u için çıkış sinyali
- Kompakt pano tipi 171,2 x 131,2 x 99
- Vidalı klemens bağlantı
- AC/DC gerilim beslenmesi
- 230 / 400 VAC; 50/60 Hz güç beslenmesi
- 24VDC yardımcı gerilim kaynağı sadece ATC3100 cihazı jeneratör modunda çalışırken gereklidir.
- Aşırı gerilim, düşük gerilim ve faz kaybı koruması
- Yangın alarm sinyal izlemesi

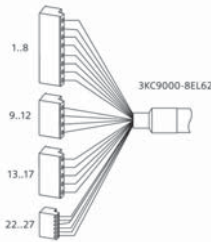

3KC9000-8EL62

Malzeme Cinsi	Sipariş No.	Birim Fiyatı TL	Min. Sipariş Adedi
ATC3100 kumanda cihazı	3KC9000-8EL10	5.767,00	1
ATC3100 cihazı kompakt/açık tip güç Şalterine bağlantı kablosu ve soketi (opsiyonel)	3KC9000-8EL62	972,00	1

**SENTRON ATC5300 ve ATC3100 Şebeke Jeneratör Otomatik Kumanda Cihazının Siemens şalterlerle kullanılması için gerekli malzemeler**

Şalter Tipi	Gerekli Aksesuarlar
3VL	Yardımcı kontak (kilitleme için) "1 NC" Yardımcı kontak (Şalter konumu) "1 NO" Alarm Kontak (trip bilgisi) "1 NO" Motor mekanizması
3VA	Yardımcı kontak (kilitleme için) "1 ENV" Yardımcı kontak (Şalter konumu) "1 ENV" Alarm Kontak (trip bilgisi) "1 ENV" Motor mekanizması
3VT	Yardımcı kontak (kilitleme için) – 3VT1 , 3VT2 ve 3VT3 - "1 NC" 3VT4 VE 3VT5 - "2 NC" Yardımcı kontak (Şalter konumu) "1 NO" Alarm Kontak (trip bilgisi) "1 NO" Motor mekanizması
3WT8	Yardımcı kontak (kilitleme için) "1 NC" Yardımcı kontak (Şalter konumu) "1 NO" Alarm Kontak (trip bilgisi) "1 NO" Açtırma bobini F1 Kapama bobini Y1 Motor mekanizması

**3WT Şalterlerinin Şebeke Jeneratör Otomatik Transfer Panosuyla Kullanımı için Gerekli Malzemeler**

Sayfa 103'deki motorlu 3WT Şalter kodlarını motor, açtırma bobini kapamaya hazır kontak ve trip ihbar kontağı içerdiğiden ayrıca bir aksesuar sipariş edilmemesi gerekir.

**3WL Şalterlerinin Şebeke Jeneratör Otomatik Transfer Panosuyla Kullanımı için Gerekli Malzemeler**

Motor mekanizması 220-240VAC/220-250VDC	3WL9111-0AF04-0AA0	3.580,00	1
Açtırma Bobini 220-240VAC/220-250VDC	3WL9111-0AD06-0AA0	865,00	1
Kapama Bobini 220-240VAC/220-250VDC	3WL9111-0AD06-0AA0	865,00	1
Kapamaya Hazır Kontak	3WL9111-0AH01-0AA0	532,00	1
Trip İhbar Kontak	3WL9111-0AH14-0AA0	337,00	1
Kumanda Prizi (X5 ve X7 için)	3WL9111-0AB01-0AA0	270,00	2
Kumanda Fişi (X5 ve X7 için)	3WL9111-0AB03-0AA0	224,00	2
Kumanda Devresi Fişi için kodlama (sabit tip şalter için)	3WL9111-0AB07-0AA0	270,00	2

**Not: Seçilmiş olan her bir şaltere ilave edilecek toplam fiyat:**

**7.706,00**

3KD TİPİ SİGORTASIZ YÜK KESİCİLERİ

YENİ

3KD YÜK KESİCİ BOY 3'ten BOY 5 'e KADAR  
Ana Bileşenleri ve Aksesuarları

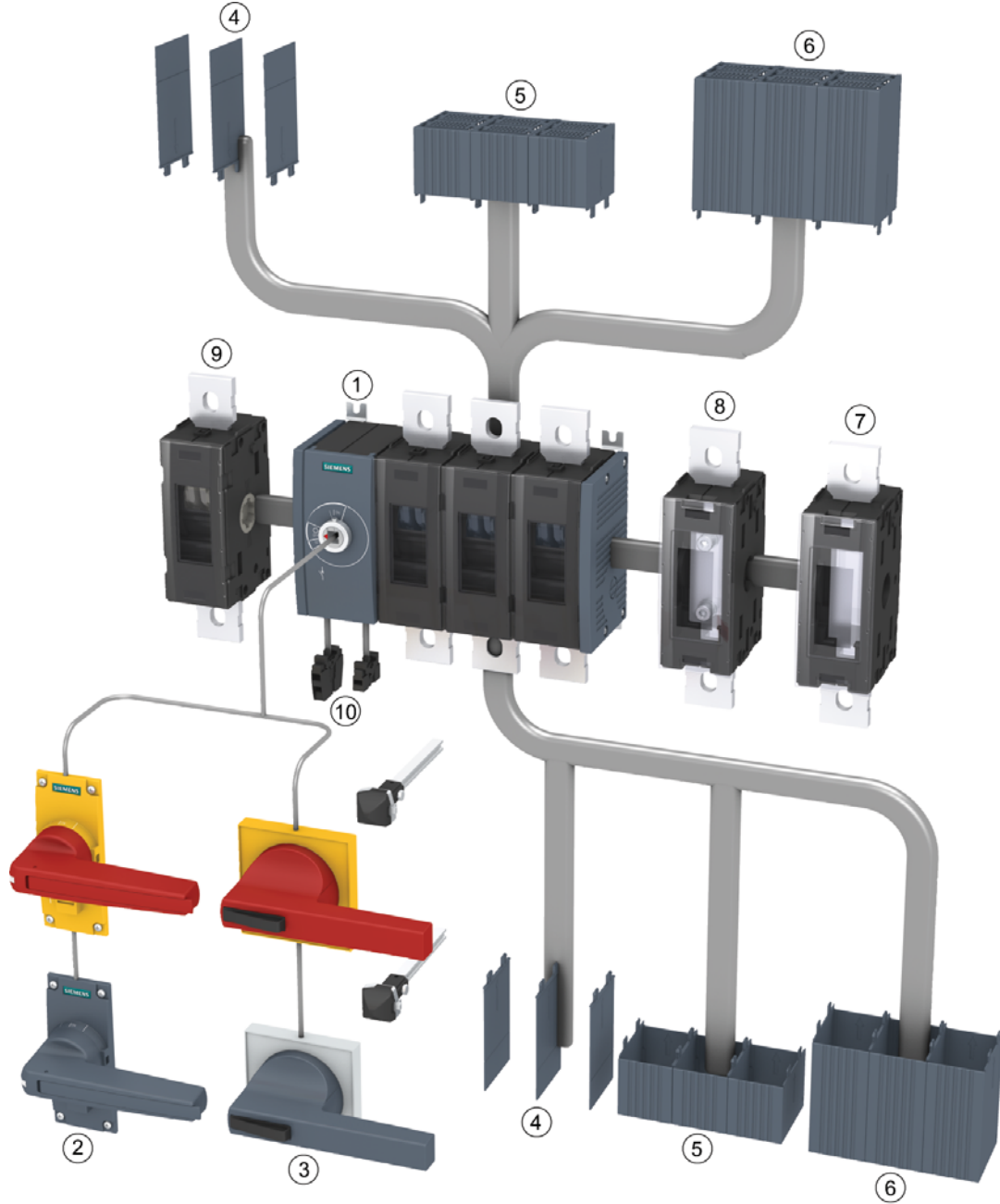

- ① 3KD yük kesici
- ② Doğrudan tahrik kolu
- ③ Kapıdan tahrik mekanizması
- ④ Faz ayırıcı plaka
- ⑤ Klemens kapağı kısa tip

- ⑥ Klemens kapağı uzun tip
- ⑦ N / PE klemensî (sabit köprülû)
- ⑧ Nötr klemensî (ayrılabilir geçiş klemensli)
- ⑨ 4. kontak elemanı
- ⑩ Yardımcı kontak elemanı

## 3KD TİPİ SİGORTASIZ YÜK KESİCİLERİ

YENİ



3KD5230-ORE20-0



3KD3230-ONE10-0

Malzeme Cinsi	Boy	Anma Akımı (A)	Sipariş No.		Birim Fiyatı TL	Min. Sipariş Adedi
			Soldan Tahrikli	Ortadan Tahrikli		

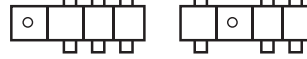

## 3KD Yük kesici (Sigortasız) 3 kutuplu tahrik kolu hariç : IEC 60947-1, IEC 60947-3

Yük altında açma kapama yapabilir. İzolasyon gerilimi : 1000 VAC  Kullanım sınıfları : AC21A, DC21A AC22A, DC22A AC23A, DC23A  nominal işletme gerilimi 690VAC (50/60Hz)  yassı bağlantılı tiplerde klemens bağlantı kapakları ayrıca sipariş edilmelidir.	2	80	3KD2830-ONE10-0	3KD2830-ONE20-0	434,00	1
		100	3KD3030-ONE10-0	3KD3030-ONE20-0	593,00	1
		125	3KD3230-ONE10-0	3KD3230-ONE20-0	670,00	1
		160	3KD3430-ONE10-0	3KD3430-ONE20-0	835,00	1
		200	3KD3630-ONE10-0	3KD3630-ONE20-0	944,00	1
	3	200	3KD3630-OPE10-0	3KD3630-OPE20-0	1.000,00	1
		250	3KD3830-OPE10-0	3KD3830-OPE20-0	1.199,00	1
		315	3KD4030-OPE10-0	3KD4030-OPE20-0	1.253,00	1
		400	3KD4230-OPE10-0	3KD4230-OPE20-0	1.863,00	1
	4	500	3KD4430-OQE10-0	3KD4430-OQE20-0	2.144,00	1
		630	3KD4630-OQE10-0	3KD4630-OQE20-0	2.695,00	1
		800	3KD4830-OQE10-0	3KD4830-OQE20-0	5.945,00	1
	5	1000	3KD5030-ORE10-0	3KD5030-ORE20-0	7.775,00	1
		1250	3KD5230-ORE10-0	3KD5230-ORE20-0	9.121,00	1
		1600	3KD5430-ORE10-0	3KD5430-ORE20-0	9.867,00	1

Malzeme Cinsi	Sipariş No.	Birim Fiyatı TL	Min. Sipariş Adedi
---------------	-------------	-----------------	--------------------

## 3KD YÜK KESİCİ AKSESUARLARI

## 4. Kutup Elemanı (Anahtarlama kutup)

## Yassı Bağlantı

Boy 2 için; 3KD....-N	3KD9205-0	212,00	1
Boy 3 için; 3KD....-P	3KD9305-0	519,00	1
Boy 4 için; 3KD....-Q	3KD9405-0	1.238,00	1
Boy 5 için; 3KD....-R	3KD9505-0	3.199,00	1

## Nötr Modülü (Ayrılabilir geçiş klemensi)

## Yassı Bağlantı

Boy 2 için; 3KD....-N	3KD9206-0	142,00	1
Boy 3 için; 3KD....-P	3KD9306-0	347,00	1
Boy 4 için; 3KD....-Q	3KD9406-0	826,00	1
Boy 5 için; 3KD....-R	3KD9506-0	2.136,00	1

## Nötr veya PE Modülü (Sabit köprülü)

## Yassı Bağlantı

Boy 2 için; 3KD....-N	3KD9206-7	126,00	1
Boy 3 için; 3KD....-P	3KD9306-7	312,00	1
Boy 4 için; 3KD....-Q	3KD9406-7	625,00	1
Boy 5 için; 3KD....-R	3KD9506-7	1.923,00	1

Yardımcı Kontakt Modülü Boy 2 için<sup>1)</sup>

Standart tip	3KD9103-5	81,00	1
Test fonksiyonlu tip	3KD9103-6	81,00	1
Test fonksiyonlu ve erken kapatan kontaklı	3KD9103-7	81,00	1

<sup>1)</sup> Yardımcı kontak elemanı ayrıca sipariş edilmelidir. En fazla 2 yardımcı kontak elemanı monte edilebilir

## Yardımcı Kontakt Elemanı Boy 1 ve 2 için

1CO	3KD9103-1	53,00	1
1CO Kontakt Elemanı, Solid State Devreler İçin	3KD9103-3	74,00	1

Yardımcı Kontakt Elemanı Boy 3, 4 ve 5 için<sup>2)</sup>

1 NO	3SB3400-0B	33,00	1
1 NC	3SB3400-0C	33,00	1
1 NO+1NC	3SB3400-0A	42,00	1
2 NO	3SB3400-0D	58,00	1
2 NC	3SB3400-0E	58,00	1

<sup>2)</sup> Tahrik elemanına monte edilir.

3KD9205-0



3KD9206-0



3KD9206-7



3KD9103-5



3KD9103-1



3SB3400-0B



3SB3400-0A

## 3KD TİPİ SİGORTASIZ YÜK KESİCİ AKSESUARLARI

YENİ



Malzeme Cinsi	Sipariş No.	Birim Fiyatı TL	Min. Sipariş Adedi
---------------	-------------	-----------------	--------------------

## Tahrik Kolu (Standart tip)

## Gri (3 asma kilide kadar takılabilir)

Boy 2 için; 3KD....-N	3KD9201-1	186,00	1
Boy 3 için; 3KD....-P	3KD9301-1	239,00	1
Boy 4 için; 3KD....-Q	3KD9401-1	283,00	1
Boy 5 için; 3KD....-R	3KD9501-1	406,00	1



3KD9201-1

## Sarı / Kırmızı (3 asma kilide kadar takılabilir)

Boy 2 için; 3KD....-N	3KD9201-2	186,00	1
Boy 3 için; 3KD....-P	3KD9301-2	239,00	1
Boy 4 için; 3KD....-Q	3KD9401-2	283,00	1
Boy 5 için; 3KD....-R	3KD9501-2	406,00	1



3KD9201-2

## Kapıdan Tahrik Mekanizması Komple 300 mm Uzatma Mili ve Kuplaj Parçası Dahil

## Gri (3 asma kilide kadar takılabilir)

Boy 2 için; 3KD....-N	3KD9215-1	252,00	1
Boy 3 için; 3KD....-P	3KD9315-1	291,00	1
Boy 4 için; 3KD....-Q	3KD9415-1	395,00	1
Boy 5 için; 3KD....-R	3KD9515-1	629,00	1



3KD9215-1

## Sarı / Kırmızı (3 asma kilide kadar takılabilir)

Boy 2 için; 3KD....-N	3KD9215-2	252,00	1
Boy 3 için; 3KD....-P	3KD9315-2	291,00	1
Boy 4 için; 3KD....-Q	3KD9415-2	395,00	1
Boy 5 için; 3KD....-R	3KD9515-2	629,00	1



3KD9215-2

## Uzatma Mili 300 mm Uzunlukta

Boy 2 için; 3KD....-N	8 x 8 mm	8UC6032	69,00	1
Boy 3 için; 3KD....-P	10 x 10 mm	3KD9302-0	79,00	1
Boy 4 için; 3KD....-Q	10 x 10 mm	8UC6033	88,00	1
Boy 5 için; 3KD....-R	12 x 12 mm	8UC6034	99,00	1



3KD9302-0

## Uzatma Mili 600 mm Uzunlukta

Boy 2 için; 3KD....-N	8 x 8 mm	8UC6082	107,00	1
Boy 3 için; 3KD....-P	10 x 10 mm	3KD9302-1	138,00	1
Boy 4 için; 3KD....-Q	10 x 10 mm	8UC6083	143,00	1
Boy 5 için; 3KD....-R	12 x 12 mm	8UC6084	165,00	1



3KD9302-1

## Mil Birleştirme Parçası

Boy 1 ve 2 için	8 x 8 mm	8UC6022	69,00	1
Boy 3 ve 4 için	10 x 10 mm	8UC6023	125,00	1
Boy 5 için	12 x 12 mm	8UC6024	165,00	1

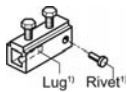

8UC6023

## Kuplaj Ara Parçası

Boy 1 ve 2 için	8 x 8 mm	8UC6017-2AA	170,00	1
Boy 3 ve 4 için	10 x 10 mm	8UC6013	341,00	1
Boy 5 için	12 x 12 mm	8UC6014	390,00	1

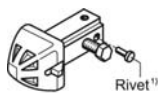

8UC6013



## 3KD TİPİ SİGORTASIZ YÜK KESİCİ AKSESUARLARI

YENİ

Malzeme Cinsi	Sipariş No.	Birim Fiyatı TL	Min. Sipariş Adedi
---------------	-------------	-----------------	--------------------

## Faz Ayırıcı Plakalar

## 3 Kutuplu Cihazlar İçin (1 takım 6 adet)

Boy 2 için; 3KD....-N	3KD9108-6	146,00	1
Boy 3 için; 3KD....-P	3KD9308-6	160,00	1
Boy 4 için; 3KD....-Q	3KD9408-6	208,00	1
Boy 5 için; 3KD....-R	3KD9508-6	276,00	1

## 4 Kutuplu Cihazlar İçin (1 takım 8 adet)

Boy 2 için; 3KD....-N	3KD9108-8	195,00	1
Boy 3 için; 3KD....-P	3KD9308-8	209,00	1
Boy 4 için; 3KD....-Q	3KD9408-8	276,00	1
Boy 5 için; 3KD....-R	3KD9508-8	367,00	1



3KD9108-6

## Klemens Kapakları

## Standart Tip

## 3 Kutuplu Cihazlar İçin (1 takım 6 adet)

Boy 2 için; 3KD....-N	3KD9204-6	213,00	1
Boy 3 için; 3KD....-P	3KD9304-6	283,00	1
Boy 4 için; 3KD....-Q	3KD9404-6	352,00	1
Boy 5 için; 3KD....-R	3KD9504-6	757,00	1



3KD9204-6

## Kısa Tip

## 3 Kutuplu Cihazlar İçin (1 takım 6 adet)

Boy 2 için; 3KD....-N	3KD9204-7	181,00	1
Boy 3 için; 3KD....-P	3KD9304-7	198,00	1
Boy 4 için; 3KD....-Q	3KD9404-7	283,00	1



3KD9204-7

## Klemens Kapakları

## Standart Tip

## 4 Kutuplu Cihazlar İçin (1 takım 8 adet)

Boy 2 için; 3KD....-N	3KD9204-8	286,00	1
Boy 3 için; 3KD....-P	3KD9304-8	346,00	1
Boy 4 için; 3KD....-Q	3KD9404-8	467,00	1
Boy 5 için; 3KD....-R	3KD9504-8	950,00	1



3KD9204-8

## Kısa Tip

## 4 Kutuplu Cihazlar İçin (1 takım 8 adet)

Boy 2 için; 3KD....-N	3KD9204-5	220,00	1
Boy 3 için; 3KD....-P	3KD9304-5	247,00	1
Boy 4 için; 3KD....-Q	3KD9404-5	368,00	1



3KD9204-5

3KC TİPİ MANUEL TRANSFER ŞALTERİ (I-O-II)

YENİ

3KC MANUEL TRANSFER ŞALTERİ (MTSE) BOY 1 ve BOY 2: 16-160A, 3/4 KUTUPLU  
Ana Bileşenleri ve Aksesuarları

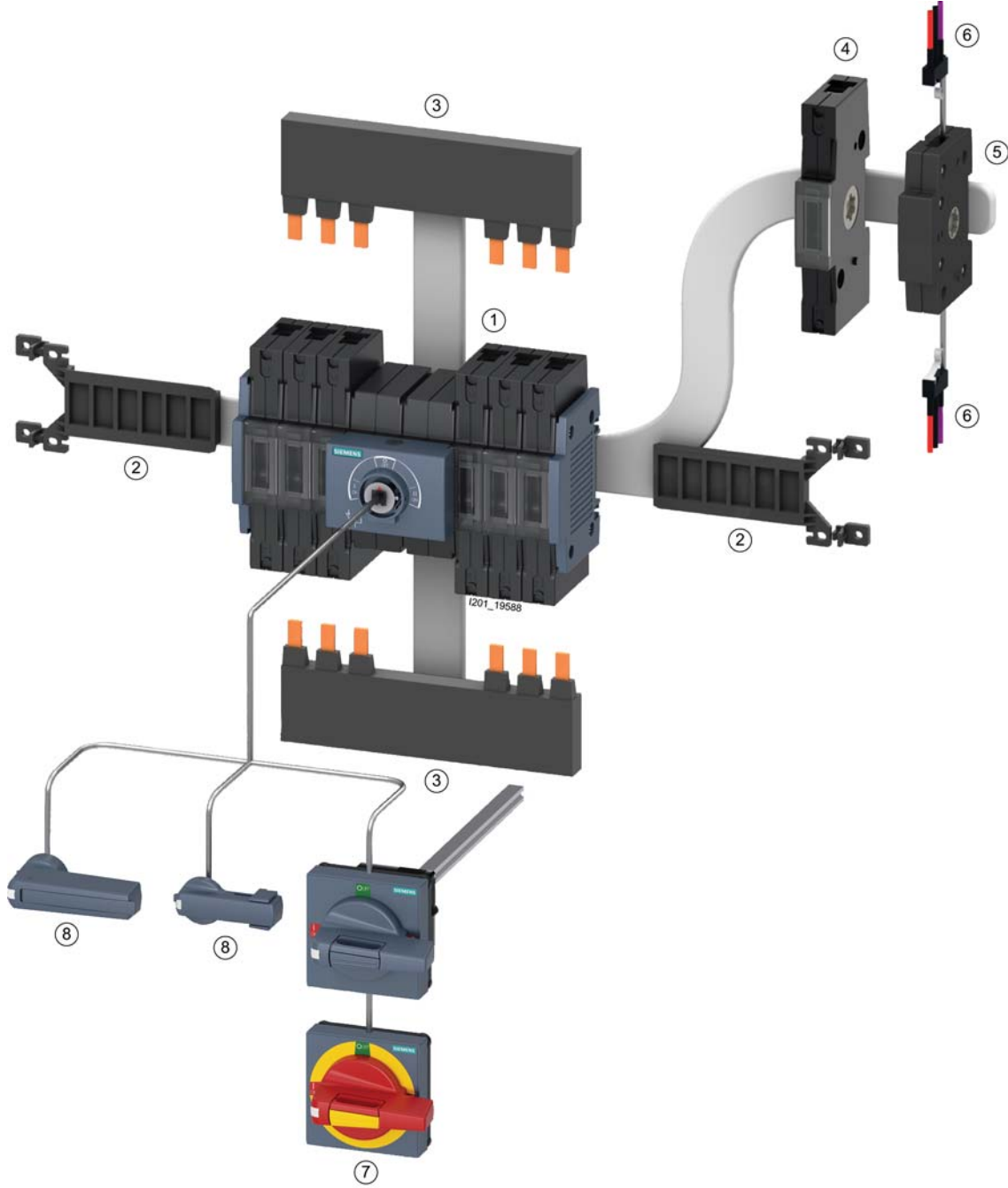

- ① 3KC Manuel transfer Şalteri
- ② Tabana montaj kiti
- ③ Köprüleme barası
- ④ 4. kontak elemanı

- ⑤ Yardımcı kontak modülü
- ⑥ Yardımcı kontak elemanı
- ⑦ Kapıdan tahrik mekanizması
- ⑧ Doğrudan tahrik kolu

3KC TİPİ MANUEL TRANSFER ŞALTERİ (I-O-II)

YENİ

3KC MANUEL TRANSFER ŞALTERİ (MTSE) BOY 3'TEN BOY 5'E KADAR: 200-1600A, 3/4 KUTUPLU  
Ana Bileşenleri ve Aksesuarları

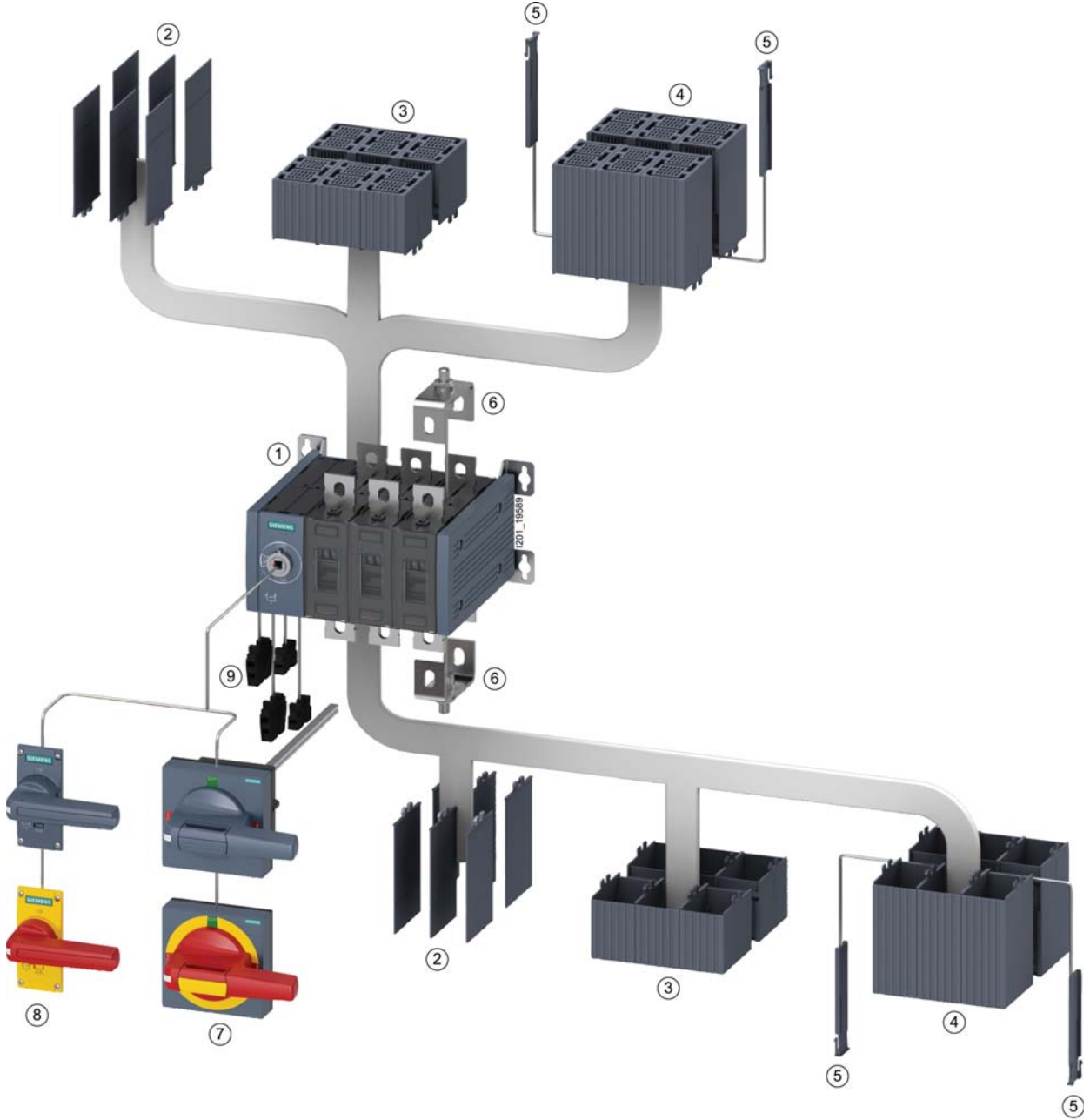

- ① 3KC Manuel transfer şalteri
- ② Faz ayırıcı plakalar
- ③ Klemens kapağı kısa tip
- ④ Klemens kapağı uzun tip

- ⑤ Yan plakalar
- ⑥ Köprüleme bağlantı parçaları
- ⑦ Kapıdan tahrik mekanizması
- ⑧ Doğrudan tahrik kolu
- ⑨ Yardımcı kontak elemanı



## 3KC TİPİ MANUEL TRANSFER ŞALTERLERİ

YENİ

Malzeme Cinsi	Boy	Anma Akımı (A)	Sipariş No.		Birim Fiyatı TL	Min. Sipariş Adedi
			Soldan Tahrikli	Ortadan Tahrikli		

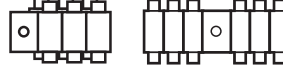

## 3KC Manuel Transfer şalteri: 3 kutuplu, tahrik kolu hariç: IEC 60947-1, IEC 60947-3



3KC0336-0PE00-0AA0



3KC0346-2QE00-0AA0

İzolasyon gerilimi:  
1000 VACKullanım sınıfları:  
AC31B, AC32B, AC33B,  
AC35BNominal işletme  
gerilimi:  
690VAC (50/60Hz)

2	80	-	3KC0328-2NE00-0AA0	1.357,00	1
	100	-	3KC0330-2NE00-0AA0	1811,00	1
	125	-	3KC0332-2NE00-0AA0	2.265,00	1
	160	-	3KC0334-2NE00-0AA0	2.522,00	1
3	200	3KC0336-0PE00-0AA0	-	4.011,00	1
	250	3KC0338-0PE00-0AA0	-	5.174,00	1
	315	3KC0340-0PE00-0AA0	-	5.949,00	1
4	400	3KC0342-0PE00-0AA0	-	7.112,00	1
	500	3KC0344-0QE00-0AA0	-	9.312,00	1
	630	3KC0346-0QE00-0AA0	-	9.893,00	1
5	800	3KC0348-0QE00-0AA0	-	12.541,00	1
	1000	3KC0350-0RE00-0AA0	-	23.209,00	1
	1250	3KC0352-0RE00-0AA0	-	34.330,00	1
	1600	3KC0354-0RE00-0AA0	-	41.440,00	1

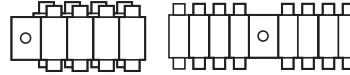

## 3KC Manuel Transfer şalteri: 4 kutuplu, tahrik kolu hariç: IEC 60947-1, IEC 60947-3



3KC0346-0PE00-0AA0



3KC0444-0QE00-0AA0

İzolasyon gerilimi:  
1000 VACKullanım sınıfları:  
AC31B, AC32B, AC33B,  
AC35BNominal işletme  
gerilimi:  
690VAC (50/60Hz)

2	80	-	3KC0428-2NE00-0AA0	1.682,00	1
	100	-	3KC0430-2NE00-0AA0	2.265,00	1
	125	-	3KC0432-2NE00-0AA0	2.846,00	1
	160	-	3KC0434-2NE00-0AA0	3.169,00	1
3	200	3KC0436-0PE00-0AA0	-	4.915,00	1
	250	3KC0438-0PE00-0AA0	-	6.338,00	1
	315	3KC0440-0PE00-0AA0	-	7.241,00	1
4	400	3KC0442-0PE00-0AA0	-	8.665,00	1
	500	3KC0444-0QE00-0AA0	-	11.185,00	1
	630	3KC0446-0QE00-0AA0	-	11.896,00	1
5	800	3KC0448-0QE00-0AA0	-	15.064,00	1
	1000	3KC0450-0RE00-0AA0	-	27.864,00	1
	1250	3KC0452-0RE00-0AA0	-	41.183,00	1
	1600	3KC0454-0RE00-0AA0	-	49.715,00	1

Malzeme Cinsi	Sipariş No.	Birim Fiyatı TL	Min. Sipariş Adedi
---------------	-------------	-----------------	--------------------

## 3KC TİPİ MANUEL TRANSFER ŞALTER AKSESUARLARI

## 4. Kutup Elemanı (Anahtarlama kutup)

Yassı Bağlantı

Boy 1 için; 3KC....-M	3KD9105-2	118,00	1
Boy 2 için; 3KC....-N	3KD9205-2	237,00	1

3KD9105-2

Yardımcı Kontakt Modülü Boy 1ve 2 için <sup>1)</sup>

Yassı Bağlantı

Boy 1 ve 2 için; 3KC0....-M/N	3KD9103-5	81,00	1
-------------------------------	-----------	-------	---

3KD9103-5

## Yardımcı Kontakt Elemanı Boy 1 ve 2 için

1CO	3KD9103-1	53,00	1
1CO Kontakt Elemanı, Solid State Devreler için	3KD9103-3	74,00	1

3KD9103-3

<sup>1)</sup> Yardımcı kontak elemanı ayrıca sipariş edilmektedir. En fazla 2 yardımcı kontak elemanı monte edilebilir

## 3KC TİPİ MANUNEL TRANSFER ŞALTER AKSESUARLARI

YENİ

Malzeme Cinsi	Sipariş No.	Birim Fiyatı TL	Min. Sipariş Adedi
---------------	-------------	-----------------	--------------------



3KC9201-3

**Tahrik Kolu (Standart tip)**  
**Gri (3 asma kilide kadar takılabilir)**

Boy 1 ve Boy 2 için; 3KC0....-M/N	3KC9201-3	195,00	1
Boy 3 için; 3KC0....-P	3KC9301-1	260,00	1
Boy 4 için; 3KC0....-Q	3KC9401-1	325,00	1
Boy 5 için; 3KC0....-R	3KC9501-1	454,00	1



3KC9301-2

**Sarı / Kırmızı (3 asma kilide kadar takılabilir)**

Boy 3 için; 3KC0....-P	3KC9301-2	260,00	1
Boy 4 için; 3KC0....-Q	3KC9401-2	325,00	1
Boy 5 için; 3KC0....-R	3KC9501-2	454,00	1



8UD1131-2AE21

**Kapıdan Tahrik Mekanizması Komple 300 mm Uzatma Mili ve Kuplaj Parçası Dahil**  
**Gri (3 asma kilide kadar takılabilir)**

Boy 1 ve Boy 2 için; 3KC0....-M/N	8UD1131-2AE21	514,00	1
Boy 3 için; 3KC0....-P	8UD1141-2AE21	680,00	1
Boy 4 için; 3KC0....-Q	8UD1151-3AE21	777,00	1
Boy 5 için; 3KC0....-R	8UD1161-4AE21	1.223,00	1

**Kapıdan tahrik mekanizması için tahrik kolu****Sarı / Kırmızı (3 asma kilide kadar takılabilir)****Kuplaj ara parçası (tolerans kompanzeli) ve mil ayrıca sipariş edilmelidir**

8UD1131-2AE21

Boy 1 ve Boy 2 için; 3KC0....-M/N	8UD1731-2AE05	328,00	1
Boy 3 için; 3KC0....-P	8UD1841-2AE05	426,00	1
Boy 4 için; 3KC0....-Q	8UD1851-3AE05	521,00	1
Boy 5 için; 3KC0....-R	8UD1861-4AE05	585,00	1

**Kuplaj ara parçası (tolerans kompanzeli)**

8UD1900-2GA00

Boy 1 ve Boy 2 için; 3KC0....-M/N	8UD1900-2GA00	75,00	1
Boy 3 için; 3KC0....-P	8UD1900-6GA00	168,00	1
Boy 4 için; 3KC0....-Q	8UD1900-3GA00	341,00	1
Boy 5 için; 3KC0....-R	8UD1900-4GA00	398,00	1

**Uzatma mili (300 mm uzun)**

8UC6032

Boy 1 ve Boy 2 için; 3KC0....-M/N	8UC6032	69,00	1
Boy 3 için; 3KC0....-P	8UC6032	69,00	1
Boy 4 için; 3KC0....-Q	8UC6033	88,00	1
Boy 5 için; 3KC0....-R	8UC6034	99,00	1

## 3KF TİPİ SİGORTALI YÜK KESİCİLERİ

YENİ

NH Sigorta Boy	Boy	Anma Akımı (A)	Sipariş No.		Birim Fiyatı TL	Min. Sipariş Adedi
			Soldan Tahrikli	Ortadan Tahrikli		

IEC 60269-2 standardında NH sigortalar için  
AC-21A, AC-22A, AC-23A, 400 V ... 690 V  
DC-21A, DC-22A, DC-23A, 220 V ... 440 V  
AC-23A, 15kW ... 800 kW



3KF tipi sigortalı Yük kesici 3 kutuplu tahrik kolu hariç : IEC 60947-1, IEC 60947-3  
NH sigortalar ayrıca sipariş edilmelidir.

00/000	2	125	3KF2312-OLF11	3KF2312-OMF11	1.005,00	1
00/000	2	160	3KF2316-OLF11	3KF2316-OMF11	1.659,00	1
1	3	250	3KF3325-OLF11	3KF3325-OMF11	2.877,00	1
2/1	4	400	3KF4340-OLF11	3KF4340-OMF11	4.579,00	1
3/2	5	630	3KF5363-OLF11	3KF5363-OMF11	7.482,00	1
3/2	5	800	3KF5380-OLF11	3KF5380-OMF11	11.929,00	1



## AKSESUAR

YENİ

Kapıdan Tahrik Mekanizması Komple, (3 asma kilide kadar takılabilir)

Gri	Kol Uzunluğu	Mil Ölçüsü			
Boy 2, 3KF2 için	100	8x8	8UD1141-2AF21	339,00	1
Boy 3, 3KF3 için	100	10x10	8UD1141-3AF21	541,00	1
Boy 4, 3KF4 için	140	10x10	8UD1151-3AF21	564,00	1
Boy 5, 3KF5 için	200	12x12	8UD1161-4AF21	887,00	1

Sarı/Kırmızı	Kol Uzunluğu	Mil Ölçüsü			
Boy 2, 3KF2 için	100	8x8	8UD1141-2AF25	356,00	1
Boy 3, 3KF3 için	100	10x10	8UD1141-3AF25	567,00	1
Boy 4, 3KF4 için	140	10x10	8UD1151-3AF25	1.192,00	1
Boy 5, 3KF5 için	200	12x12	8UD1161-4AF25	932,00	1



## SENTRON 3NJ4 HAT GİRİŞİ DİKEY TIP SİGORTALI YÜK AYIRICILARI 2000A'e KADAR

- IEC/EN 60439-1, IEC/EN 60947-3'e uygun
- 690VAC'ye kadar
- Anma akımı 160A'den 2000A'e kadar
- Bakım için park konumu
- 1 -kutup veya 3- kutup anahtarlama tip
- yatay veya dikey montaj imkanı
- Koruma sınıf IP30

Anma Akımı (A)	NH Sigorta Boy	Busbar Merkez Mesafesi (mm)	Bağlantı Tipi	Sipariş No.	Birim Fiyatı TL	Min. Sipariş Adedi
----------------	----------------	-----------------------------	---------------	-------------	-----------------	--------------------

## Dikey Tip NH Sigortalı Yük Ayırıcılar (1 kutup ayrı anahtarlama)

160*	00 ve 000	185*	M8 yassı bağlantı	3NJ4101-3BF01	1.143,00	1
250	1	185	M10 yassı bağlantı	3NJ4121-3BF01	2.045,00	1
400	2 ve	185	M12 yassı bağlantı	3NJ4131-3BF01	2.109,00	1
630	3 ve 2	185	M12 yassı bağlantı	3NJ4141-3BF01	2.425,00	1

## Dikey Tip NH Sigortalı Yük Ayırıcılar (3 kutup anahtarlama)

160*	00 ve 000	100	M8 yassı bağlantı	3NJ4103-3BF02	647,00	1
160*	00 ve 000	100	F70 blok klemens	3NJ4103-3BR02	850,00	1
160	00 ve 000	185*	M8 yassı bağlantı	3NJ4103-3BF01	1.171,00	1
250	1	185	M10 yassı bağlantı	3NJ4123-3BF01	2.045,00	1
400	2 ve 1	185	M12 yassı bağlantı	3NJ4133-3BF01	2.109,00	1
630	3 ve 2	185	M12 yassı bağlantı	3NJ4143-3BF01	4.426,00	1

## Busbar sistemlerine montaj adaptörü

3NJ4103-3BF01 ve 3NJ4101-3BF01 yük kesicilerin 185 mm busbar merkez mesafeli busbar sistemlerine montajı için gereklidir. Boy 1 ve 3'e adaptasyon dahil.

3NJ5930-3BB	380,00	1
-------------	--------	---

\*3NJ5930-3BB adaptörü gereklidir.

Not: 630A ve üzeri tipler için satış birimlerimize danışınız.

3NJ4101-3BF01

3NJ4103-3BF01

3NJ4123-3BF01

3NJ5930-3BB

YENİ

## SENTRON 3NP1 TİPİ NH-BIÇAKLI SİGORTALI YÜK AYIRICILARI

## En önemli ürün özelliklerine genel bir bakış

- Baştan sona tüm boylar için blok klemens bağlantısı mevcuttur
- Yuvarlak iletken ve izoleli bara bağlantısı mümkün
- Baştan sona sigorta denetimi mümkün
- Eklenebilir busbar tutucular
- Busbar kalınlığının 5/10 mm olarak değiştirilmesi durumunda parça çıkartılmasına veya kırılmasına gerek yoktur.
- Dahili akım yollarına müdahale etmeden kablo çıkışı alt veya üst olarak ayarlanabilir.
- Değişiklik sistem şartlarına ve taban kaideli ve kadesiz olan busbar sistemlerine mükemmel uyum için örtü plakaları
- Arkadan bağlantı yapılmasında da dokunmaya karşı koruma
- Sigortaların kilitleme pimi sayesinde dokunmaksızın çıkartılma imkanı
- Tüm cihazların mühürlenmesi ve kilitlemesi mümkündür.

3NP1 tipi NH-Bıçaklı  
Sigortalı yük kesicileri

Anma Akımı (A)	Bağlantı Tipi	Boy	Sipariş No.	Birim Fiyatı TL	Min. Sipariş Adedi
----------------	---------------	-----	-------------	-----------------	--------------------

## Önden ve Dipten Tespitli Tip

Alttan veya üstten bağlantı mümkün

160	Blok Klemensli bağlantı	000 <sup>1)2)</sup>	3NP1123-1CA20	303,00	1
160	Yassı Bağlantı	00 ve 000 <sup>2)</sup>	3NP1133-1CA10	337,00	1
160	Blok Klemens	00 ve 000 <sup>2)</sup>	3NP1133-1CA20	417,00	1
250	Yassı Bağlantı	1 ve 0 <sup>2)</sup>	3NP1143-1DA10	920,00	1
400	Yassı Bağlantı	2 ve 1 <sup>2)</sup>	3NP1153-1DA10	1.154,00	1
630	Yassı Bağlantı	3 ve 2 <sup>2)</sup>	3NP1163-1DA10	1.552,00	1



3NP1...

## Bara Sistemlerine Takılabilen Tip

Bara ortası mesafe 60 mm

12 mm'den 30 mm'ye kadar bara enleri 5 ile 10 mm kalınlığında baralar için

160	Üstten veya alttan Blok Klemensli bağlantı	000 <sup>1)2)</sup>	3NP1123-1BC20	654,00	1
160	Üstten veya alttan Yassı bağlantı	00 ve 000 <sup>2)</sup>	3NP1133-1BC10	567,00	1
160	Üstten veya alttan Blok Klemensli bağlantı	00 ve 000 <sup>2)</sup>	3NP1133-1BC20	654,00	1
250	Üstten veya alttan yassı bağlantı	1 ve 0 <sup>2)</sup>	3NP1143-1BC10	1.611,00	1
400	Üstten veya alttan yassı bağlantı	2 ve 1 <sup>2)</sup>	3NP1153-1BC10	1.940,00	1
630	Üstten veya alttan yassı bağlantı	3 ve 2 <sup>2)</sup>	3NP1163-1BC10	2.829,00	1

1) 125 ve 160 A sadece 21 mm genişliğe sahip 3NA3832-8 (125A) ve 3NA3836-8 (160 A) sigortalar ile mümkündür. Diğer NH-Bıçaklı sigorta buşonları sayfa 21'de mevcuttur.

2) Bu kesicilerde; yeni tip, ilave ön yüzey bayrak göstergeli ve izole kapaklı, 3NA6 NH-Bıçaklı sigorta buşonları da kullanılabilir.

## 3NP1 Tipi Yük Ayırıcı Aksesuarları

## 21 mm Genişliğe Sahip NH-Bıçaklı Sigorta Buşonları

125 A	000	3NA3832-8	180,00	1
160 A	000	3NA3836-8	185,00	1

## Yardımcı Kontak Elemanı 1C/0 (Enversör)

3NP112 için	NH000	3NP1920-1FA00	77,00	1
3NP113 için	NH00	3NP1930-1FA00	77,00	1
3NP114, 3NP115 ve 3NP116 için	NH1-NH3	3NP1940-1FA00	77,00	1

## Standart DIN Ray adaptörü

3NP112 için	NH000	3NP1923-1EA00	48,00	1
3NP113 için	NH00	3NP1933-1EB00	56,00	1
3NP114 için	NH1	3NP1943-1EB00	56,00	1

## 3NP1 Örtü Plakaları

Yükseklik  
Genişlik (mm)

3NP 1123 için	215x130	NH000	3NP1923-1DA00	35,00	1
3NP 1133 için	215x130	NH00	3NP1933-1DA00	56,00	1
3NP 1143 için	375x220	NH1	3NP1943-1DA00	112,00	1
3NP 1153 için	375x220	NH2	3NP1953-1DA00	112,00	1
3NP 1163 için	375x290	NH3	3NP1963-1DA00	133,00	1



3NP1923-1DA00

Kondansatör Tipi	Gerilim (V)	Güç (kVAR)	Güç (kVAR) 400VAC	Sipariş No.	Birim Fiyatı TL	Min. Sipariş Adedi
------------------	-------------	------------	-------------------	-------------	-----------------	--------------------

## Alçak Gerilim Güç Kondansatörleri IEC 831-1+2, EN60831-1+2

## Trifaze Bağlantılı, 50 Hz MKK Tip-PhaseCap



4RB5..

- Max. Ortam sıcaklığı 55°C
- Silindirik kuru tip
- Aşırı akım I<sub>max</sub>: 1,3\* I<sub>n</sub>
- Inrush akımı I<sub>s</sub>: 200\* I<sub>R</sub>
- Toplam kayıplar <0,45W/kvar
- Entegre koruma sigortası
- 130.000 / 180.000 saat ömür (temp class -40D / temp class -40C)
- Deşarj dirençleri beraberinde\*\*
- Montaj Şekli: isteğe bağlı dikey veya yatay
- Şebeke kalitesi kötü harmonikli sistemler veya reaktörlerle kullanım için 440V ve üzeri kondansatör kullanılmalıdır.

400	5	-	4RB5083-3FC50	475,00	6
415	10,4	10	4RB5104-3EB50	537,00	6
400	12.5	-	4RB5150-3EE50	831,00	6
400	20	-	4RB5200-3EA50	811,00	6
400	25	-	4RB5250-3EA50	861,00	4
440	7.5	6.2	4RB5075-3EE50	737,00	6
440	12.5	10.4	4RB5150-3EJ50	811,00	6
440	14.2	11.7	4RB5142-3EE50	831,00	6
440	15	12.5	4RB5150-3EE50	831,00	6
440	25	20.7	4RB5250-3EE50	987,00	4
440	28.1	23.3	4RB5281-3EE50	1.017,00	4
480	12.5	8.7	4RB5150-3FC50	798,00	6
480	15	10.4	4RB5150-3EJ50	811,00	6
480	16.7	11.6	4RB5200-3FC50	1.041,00	4
480	20	14.4	4RB5200-3EJ50	1.060,00	4
480	25	17.4	4RB5300-3FC50	1.143,00	4
480	30	21.5	4RB5300-3EJ50	1.148,00	4
480*	33	22.9	4RB4330-3EJ50	1.334,00	4
525	8.3	5	4RB5083-3FC50	475,00	6
525	10	6	4RB5100-3FC50	742,00	6
525	15	8.7	4RB5150-3FC50	798,00	6
525	20	11.6	4RB5200-3FC50	1.041,00	4
525	25	14.5	4RB5250-3FC50	1.117,00	4
525	30	17.4	4RB5300-3FC50	1.143,00	4

\* Phasecap Compact tipi üründür.

## Trifaze Bağlantılı, 50 Hz MKK Tip-High Density



4RB5..

- Max. Ortam Sıcaklığı 55°C
- Inrush akımı I<sub>s</sub>: 200\* I<sub>R</sub>
- Silindirik kuru tip
- Aşırı akım I<sub>max</sub>: 1.5 \* I<sub>n</sub>
- Toplam kayıplar < 0.45W/kvar
- SIGUT klemensler
- 130.000 / 180.000 saat ömür (temp class -40D / temp class -40C)
- Deşarj dirençleri beraberinde\*\*
- Montaj Şekli: dikey

400	40	-	4RB6400-3EA50	1.833,00	2
400	50	-	4RB6500-3EA50	2.009,00	2
440	40	33	4RB6400-3EE50	1.866,00	2
440	50	41.3	4RB6500-3EE50	2.027,00	2
440	56	46	4RB6560-3EE50	2.158,00	2
525	40	23.2	4RB6400-3FC50	1.976,00	2

## Trifaze Bağlantılı, 50 Hz MKP Tip-Phicap



4RB2..

- Max. Ortam Sıcaklığı 55°C
- Inrush akımı I<sub>s</sub>: 200\* I<sub>R</sub>
- Silindirik yumuşak reçine emdirilmiş
- 100.000 / 135.000 saat ömür (temp class -40D / temp class -40C)
- Güç kaybı < 0.45 W/kVAR
- 2,5 ve 5 kVAR jak bağlantılı
- Montaj Şekli: dikey

400	1	-	4RB2010-3EA50	120,00	12
400	1.5	-	4RB2015-3EA50	133,00	12
400	2.5	-	4RB2025-3EA50	163,00	12
400	5	-	4RB2050-3EA50	207,00	12
400	10	-	4RB2100-3EA50	406,00	6

1 - 1.5 - 2.5 - 5 kVAR kondansatörler kapaksız sevk edilir.

## Monofaze Bağlantılı, 50 Hz MKP Tip



4RB2..

- Reçineli Tip
- 100.000 saat ömür
- Entegre koruma sigortası
- Deşarj dirençleri beraberinde
- Montaj Şekli: dikey

230	0.5	-	4RB2017-1EA50	120,00	12
230	1	-	4RB2033-1EB50	143,00	12
230	1.7	-	4RB2017-1CD50	169,00	12
230	2.5	-	4RB2025-1CD50	213,00	12

- Monofaze kondansatörler kapaksız sevk edilir.

\*\* Otomatik kompanzasyon uygulamalarında anahtarlama sıklığının 60 sn'nin altında olması gerektiğinde deşarj dirençleri yerine deşarj bobini kullanılmalıdır.

\*\* Deşarj bobini uygulamasında deşarj direnci kullanımına gerek yoktur.

\* 690V, 800V nominal gerilime sahip kondansatörler için firmamızla iletişime geçiniz.

## Kompanzasyon Ürünleri

Kondansatör Aksesuarları / Harmonik Reaktörler / Kondansatör Kontaktörleri

SIEMENS



4AJ9903-2YC



Klemens Kapağı



Muhafaza Kutusu



4EU3..



3RT2617-...

3RT2636-...

Açıklama	Sipariş No.	Birim Fiyatı TL	Min. Sipariş Adedi
----------	-------------	-----------------	--------------------

## ALÇAK GERİLİM GÜÇ KONDANSATÖRLERİ AKSESUARLARI

## Dejarj Bobini

Kondansatörün hızlı deşarjı için Deşarj bobini ( $t < 10\text{sn}$ )  
(50 kVAR'a kadar grupların deşarjı için 1 adet  
50-100 kVAR'lık gruplar için 2 adet deşarj bobini kullanılmalıdır).

Not: Deşarj bobini kullanılması durumunda deşarj direncine gerek yoktur.

## Kondansatör Klemens Kapağı (Koruma sınıfı IP55)

## PhaseCap için

121 mm. çaplı kondansatörler için Rakor No PG16\*  
142 mm. çaplı kondansatörler için Rakor No PG21\*

\* Kablo rakorları klemens kapağı siparişleri kapsamında değildir. Ayrıca sipariş edilmelidir.

Kondansatör boyutları için lütfen satış birimlerimize danışınız.

## PhiCap için

1 - 1.5 kVAR'lık gruplar için  
2.5 ve 5 kVAR'lık gruplar için  
10 kVAR'lık gruplar için

## Kondansatör Muhafaza Kutusu (Koruma Sınıfı IP55)

## PhiCap ve PhaseCap kondansatörler için

12.5 kVAR'lık kondansatörlere kadar  
20-30 kVAR'lık kondansatörler için

Malzeme Cinsi	p [%]	L [mH]	Qc [kVAR]	Sipariş No	Birim Fiyatı TL	Min. Sipariş Adedi
---------------	-------	--------	-----------	------------	-----------------	--------------------

## HARMONİK REAKTÖRLERİ

reaktör oranı %5,67 THD V oranı %8'lere kadar, fr = 210 Hz $I_{Lineer} = 2,18 \cdot I_n$	5,67	4,9	6.25	4EP3801-1TE00	1.774,00	1
	5,67	2,15	12.5	4EP4001-0TE00	1.884,00	1
	5,67	1,22	25	4EP4401-4TE00	2.166,00	1
	5,67	0,61	50	4EU3032-5TE08-0AA0	3.075,00	1
	5,67	0,31	100	4EU3632-3TE08-0AA0	4.780,00	1
reaktör oranı %7,00 THD V oranı %8'lere kadar, fr = 189 Hz $I_{Lineer} = 1,77 \cdot I_n$	7	6,14	6.25	4EP3701-2TE00	1.473,00	1
	7	3,10	12.5	4EP4001-1TE00	1.788,00	1
	7	1,53	25	4EP4401-3TE00	1.985,00	1
	7	0,76	50	4EU2732-5TE08-0AA0	2.789,00	1
	7	0,38	100	4EU3632-4TE08-0AA0	4.591,00	1
reaktör oranı %14,00 THD V oranı %8'lere kadar, fr = 134 Hz $I_{Lineer} = 1,4 \cdot I_n$	14	13,3	6.25	4EP3900-7TE00	2.124,00	1
	14	6,63	12.5	4EP4300-6TE00	2.883,00	1
	14	3,32	25	4EU2732-0TE08-4CA0	3.447,00	1
	14	1,66	50	4EU3032-0TE08-0AA0	4.905,00	1
	14	0,83	100	4EU3931-1TE80-0A	9.131,00	1

Malzeme Cinsi	Boy	Yardımcı Kontakt	Sipariş No	Birim Fiyatı TL	Min. Sipariş Adedi
---------------	-----	------------------	------------	-----------------	--------------------

## SIRIUS 3RT26 KONDANSATÖR KONTAKTÖRLERİ

YENİ

400 V AC	0 ... 12.5 kVAR	S00	1NO+1NC	3RT2617-1AP03	345,00	1
	6 ... 16.7 kVAR	S0	1NO+2NC	3RT2625-1AP05	391,00	1
	7 ... 20 kVAR	S0	1NO+2NC	3RT2626-1AP05	466,00	1
	8 ... 25 kVAR	S0	1NO+2NC	3RT2627-1AP05	565,00	1
	11 ... 33 kVAR	S0	1NO+2NC	3RT2628-1AP05	802,00	1
	17 ... 50 kVAR	S2	1NO+1NC	3RT2636-1AP03	1.217,00	1
	25 ... 75 kVAR	S2	1NO+1NC	3RT2637-1AP03	1.553,00	1
	33 ... 100 kVAR	S3	1NO+1NC	3RT2646-1AP03	2.050,00	1

## PFC 3C Reaktif Güç Kontrol Rölesi

Malzeme Cinsi	Sipariş No	Birim Fiyatı TL	Min. Sipariş Adedi
12 kademe röle çıkışlı ve haberleşebilen	4RB9512-8CD50	2.130,00	1



- Üç fazdan ölçüm
- Otomatik/Manuel mod seçimi, otomatik C/k ayarı, şifre koruma
- Besleme gerilimi : 95-272 V AC  $\pm$  %10
- Ölçülen aralık (L-N): 230 V AC  $\pm$  %15
- Düşük akımlarda çalışma imkanı
- 2 adet alarm rölesi ve çeşitli ölçüm parametrelerine alarm kurma özelliği
- Öğrenme Modu: kademe sayısı, kademe gücü, kademe tipi ve bağlantı şeklini öğrenme
- Uzaktan takip ve kontrol imkanı: RS-485 portu ve Modbus RTU haberleşmesi
- Fazlara ait V,I,f,Q,P,S büyüklükleri ve 21'e kadar harmonik ölçümü
- Akım trafolarının bağlantı şeklini otomatik öğrenme
- Dinamik kondensatör izleme (DCM) : Her bir kondansatörün reaktif gücünü hesaplama ve ölçülen değeri kompanzasyonda kullanabilme
- Kondansatörlerin deşarj süresini ayarlama, hızlı kademe devreye alma
- Kademelerinin devrede kalma süresi ve anahtarlama sayısı
- Dahili sıcaklık sensörü ile pano içi sıcaklığı ölçme ve çıkışlardan birini sıcaklığa bağlı fan çıkışı olarak tanıtırma imkanı
- Verilerin hafızaya kaydedilmesi, Gerçek zamanlı saatle alarmları zaman etiketiyle kayıt altına alınma
- Grafik LCD Display
- Türkçe ve İngilizce dil seçeneği

## PROPHI

Farklı Gerilim ve Haberleşme Protokolleri için bizimle irtibata geçiniz.

12 kademe transistör çıkışlı	5208006	7.830,00	1
6 kademe röle,6 kademe transistör çıkışlı	5208007	7.830,00	1
6 k. röle,6 k. transistör çıkışlı haberleşebilen	5208009	10.940,00	1
12 kademe transistör çıkışlı haberleşebilen	5208091	10.940,00	1

DİNAMİK KOMPANZASYON UYGULAMALARI İÇİN TRİSTÖR MODÜLLERİ  
(Hızlı devreye girip çıkan endüktif yükler için)

**TSM - LC Modülü** : Elektronik kontrollü, kendi kendine denetimli, 50 kvar'a kadar kapasitif yükler için tristörlü anahtarlama elemanıdır. TSM-LC Modülü ile 50 kvar'a kadar güç kondansatörleri yaklaşık 5 milisaniye içerisinde ihtiyaç duyulduğu kadar devreye alınıp çıkartılabilir.

## Özellikler :

- Tristör kumanda devresi modüle entegredir.
- Reaksiyon süresi 5 milisaniyedir.
- Gerilim, faz süresi ve kondansatör çıkışları sürekli denetim altında tutulur.



TSM-LC...

Tip	Gerilim	50 Hz'de Çıkış Gücü (kvar)	Sipariş No	Birim Fiyatı TL	Min. Sipariş Adedi
TSM-LC25	400	25	4RB9725-0EA50	6.927,00	1
TSM-LC50	400	50	4RB9750-0EA50	6.927,00	1

Not : Kompanzasyon rölesi olarak transistör çıkışlı tip kullanılmalıdır.



EW22

EW-22 Dejarj Direnci	4RB9810-0AA00	426,00	1
BD-100 Akım Sınırlayıcı Reaktör	4RB9830-0AA00	1.218,00	1

25 kvar veya 50 kvar kademelerde kullanım için, kademe başına bir adet gereklidir.

25 kvar veya 50 kvar kademelerde kullanım için, kademe başına iki adet gereklidir.

Malzeme Cinsi	Vc	Sipariş No.	Birim Fiyatı TL	Min. Sipariş Adedi
---------------	----	-------------	-----------------	--------------------

## SENTRON PAC 7KM ENERJİ ANALİZÖRLERİ

## SENTRON PAC3100 Enerji Analizörü



SENTRON PAC3100

SENTRON PAC3100 çok işlevli ölçüm cihazı

100-240 V AC ± %10	7KM3133-0BA00-3AA0	2.269,00	1
--------------------	--------------------	----------	---

- Kompakt pano tipi 96\*96\*56mm (Haberleşme modülü ile birlikte 51mm)
- 50'nin üzerinde büyüklüğün ölçümü.(gerilim, akım,aktif-reaktif güç,güç faktörü, frekans,...)
- 277/480V'a kadar üç fazlı endüstriyel şebekelere doğrudan bağlanabilir (CATIII). Daha büyük gerilimlerin gerilim trafosu ile ölçümü, ayarlanabilir trafo çevrim oranı.
- x/5A akım trafosu için ayarlanabilir trafo çevrim oranı ve akım yönü
- 2 adet dijital giriş, 2 adet dijital çıkış
- Ön yüzde IP65 , arka yüzde IP20 koruma sınıfı
- Ölçüm hassasiyeti akım / gerilim / güç : 1% / 1 % / 1 %
- Entegre RS485 arabirimi: Modbus RTU haberleşme
- Türkçe dahil 9 menü dili seçeneği, 4 adet fonksiyon tuşu ile kolay kullanım
- Aydınlatmalı grafik LCD ekran, şifre koruması

## SENTRON PAC3200 Enerji Analizörü



SENTRON PAC3200

SENTRON PAC3200 çok işlevli ölçüm cihazı

95-240 V AC ± %10	7KM2112-0BA00-3AA0	3.432,00	1
110-340 V DC ± %10			
22-65 V DC ± %10	7KM2111-1BA00-3AA0	3.432,00	1

SENTRON PAC3200 çok işlevli ölçüm cihazı

- Kompakt pano tipi 96\*96\*56mm (Haberleşme modülü ile birlikte 73mm)
- 50'nin üzerinde büyüklüğün ölçümü.(gerilim, akım,aktif-reaktif güç,güç faktörü, frekans,17. harmoniğe kadar THD ...)
- 400/690V'a kadar (DC tip için 289/500 V) üç fazlı endüstriyel şebekelere doğrudan bağlanabilir (CATIII). Daha büyük gerilimlerin gerilim trafosu ile ölçümü, ayarlanabilir trafo çevrim oranı.
- x/1A ve x/5A akım trafosu için ayarlanabilir trafo çevrim oranı ve akım yönü
- 1 adet dijital giriş, 1 adet dijital çıkış
- Ön yüzde IP65 , arka yüzde IP20 koruma sınıfı
- Ölçüm hassasiyeti akım / gerilim / güç :0.2% / 0.3 % / 0.5%
- Entegre Ethernet arabirimi (10 Mbit/s): Modbus TCP haberleşmesi
- Opsiyonel haberleşme modülü ile Profinet, Profibus DP veya Modbus RTU haberleşmesi
- Türkçe dahil 9 menü dili seçeneği, 4 adet fonksiyon tuşu ile kolay kullanım
- İşletme saati fonksiyonu, aydınlatmalı grafik LCD ekran,şifre koruması
- 6 sınır değere kadar izleme ve sınır değerlerin lojik komutlarla (AND / OR) kontrol imkanı

## SENTRON PAC4200 Enerji Analizörü



SENTRON PAC4200

SENTRON PAC4200 çok işlevli ölçüm cihazı

95-240 V AC ± %10	7KM4212-0BA00-3AA0	6.842,00	1
110-340 V DC ± %10			

- Kompakt pano tipi 96\*96\*82mm (Haberleşme modülü ile birlikte 99mm)
- 200 adet elektriksel büyüklüğün ölçümü.(gerilim, akım,aktif-reaktif güç,güç faktörü, frekans,THD ...)
- 400/690V'a kadar üç fazlı endüstriyel şebekelere doğrudan bağlanabilir (CATIII). Daha büyük gerilimlerin gerilim trafosu ile ölçümü, ayarlanabilir trafo çevrim oranı.
- x/1A ve x/5A akım trafosu için ayarlanabilir trafo çevrim oranı ve akım yönü
- 2 adet dijital giriş, 2 adet dijital çıkış (ilave modüllerle 10 adet dijital giriş ve 6 adet dijital çıkış)
- Ölçüm hassasiyeti akım / gerilim / güç :0.2% / 0.2 % / 0.2%
- 3.. 31 arası akım / gerilim harmoniklerin faz başına ölçümü
- Entegre Ethernet arabirimi (10/100 Mbit/s)
- Opsiyonel haberleşme modülü ile Profinet, Profibus DP veya Modbus RTU haberleşmesi
- 12 sınır değere kadar izleme ve sınır değerlerin lojik komutlarla (AND/OR/NAND,NOR,XOR,XNOR) kontrol imkanı
- Entegre gerçek zaman saati aracılığıyla Min Max değerlerin tarih ve saat ile kayıt altına alınması
- Entegre bellek ile görünür, aktif ve reaktif güçlerin 15 dakikalık bir ölçüm periyodunda 40 gün kaydı
- 4000'den fazla işletim ve sistem olayının kaydı
- Ölçüm değerlerinin bar grafik olarak gösterilebilme imkanı
- Entegre Gateway özelliği



Malzeme Cinsi	Vc	Sipariş No.	Birim Fiyatı TL	Min. Sipariş Adedi
---------------	----	-------------	-----------------	--------------------



SENTRON PAC 5100

**SENTRON PAC5100 Enerji Analizörü**

PAC5100 Pano montajlı

110-230 V AC  $\pm$  %20

7KM5212-6BA00-1EA2

7.288,00

1

PAC5100 Raya montajlı (Ekranlız)

110-230 V AC  $\pm$  %20

7KM5212-6CA00-1EA8

6.738,00

1

- 96 x 96 x 100 mm pano kapak montajına uygun
- Elektriksel büyüklüklerin ölçümü ve dalga şekli kayıtları (gerilim, akım, aktif ve reaktif güç, güç faktörü, faz açısı, frekans, harmonikler...)
- Ölçüm ekranlarını seçme imkanı
- 2 adet dijital çıkış
- IP40 ön panel koruması
- Kesinti durumunda 2 ay dayanabilen dahili pil
- 400/690V'a kadar üç fazlı endüstriyel şebekelere doğrudan bağlanabilme (CATIII)
- Gerilim trafosu ile ölçüme uygun ayarlanabilir trafo çevrim oranı x/1A ve x/5A akım trafosu için ayarlanabilir trafo çevrim oranı ve akım yönü
- Ölçüm hassasiyeti akım / gerilim / güç / enerji : 0.2% / 0.2 % / 0.5% / 0.5%
- IEC 62053-22 standartında 0,2S sınıfında güç ölçümü
- 40. harmoniğe kadar ölçüm
- Programlanabilir izleme ve sınır değerlerin kontrolü
- Entegre ethernet arabirimi: MODBUS TCP haberle meli
- Entegre web sunucusu



SENTRON PAC 5200

**SENTRON PAC5200 Enerji Analizörü ve Enerji Kalite Kaydedici**

PAC5200 Panoya montajlı

110-230 V AC  $\pm$  %20

7KM5412-6BA00-1EA2

13.006,00

1

PAC5200 Raya montajlı (Ekranlız)

110-230 V AC  $\pm$  %20

7KM5412-6CA00-1EA8

11.204,00

1

- EN 50160 Class S standartında ayarlanabilir periyotlu güç kalitesi kaydı ve raporlaması
- IEC61000-4-30, IEC61000-4-15 ve IEC61000-4-7 standartlarında ölçüm
- 96 x 96 mm pano kapak montajına uygun
- Elektriksel büyüklüklerin ölçümü ve dalga şekli kayıtları (gerilim, akım, kırışma, aktif ve reaktif güç, güç faktörü, faz açısı, frekans, harmonikler...)
- Ölçüm ekranlarını seçme imkanı
- 2 adet dijital çıkış
- IP40 ön panel koruması
- 2 GB dahili programlanabilir bellek
- Kesinti durumunda 2 ay dayanabilen dahili pil
- 400/690V'a kadar üç fazlı endüstriyel şebekelere doğrudan bağlanabilme (CATIII)
- Gerilim trafosu ile ölçüme uygun ayarlanabilir trafo çevrim oranı x/1A ve x/5A akım trafosu için ayarlanabilir trafo çevrim oranı ve akım yönü
- Ölçüm hassasiyeti akım / gerilim / güç / enerji :0.2% / 0.2 % / 0.5% / 0.5%
- IEC 62053-22 standartında 0,2S sınıfında güç ölçümü
- 40. harmoniğe kadar ölçüm
- Programlanabilir izleme ve sınır değerlerin kontrolü
- Entegre ethernet arabirimi: MODBUS TCP haberleşmeli
- Entegre web sunucusu



Malzeme Cinsi	Vc	Sipariş No.	Birim Fiyatı TL	Min. Sipariş Adedi
---------------	----	-------------	-----------------	--------------------



PAC3200T

**SENTRON PAC3200T Enerji Analizörü**

PAC3200T çok işlevli ölçüm cihazı

110-250 V AC $\pm$ %10	7KM3200-OCA01-1AA0	2.431,00	1
110-270 V DC $\pm$ %10			

- DIN raya monte edilebilen, 90\*108\*64 mm ölçülerinde
- 50'nin üzerinde elektriksel büyüklüğün ölçümü (gerilim, akım, aktif-reaktif güç, güç faktörü, frekans, THD)
- 277/480 V'a kadar üç fazlı endüstriyel şebekelere doğrudan bağlanabilir (CATIII). Daha büyük gerilimlerin gerilim trafosuyla ölçümü, ayarlanabilir trafo çevirim oranı.
- x/1A ve x/5A akım trafosu için ayarlanabilir çevirim oranı.
- 1 adet dijital giriş ve 1 adet dijital çıkış
- Entegre Web sunucusu
- Entegre Ethernet arabirimi (10/100 Mbit/s): Modbus TCP haberleşmesi
- IEC 61557-12 standartlarında 0,5S sınıfında güç ölçümü

Malzeme Cinsi	Sipariş No	Birim Fiyatı TL	Min. Sipariş Adedi
---------------	------------	-----------------	--------------------



PAC2200 LAN

**7KM PAC2200 Enerji Ölçer**

LCD ekranlı

DIN raya monte edilebilen (6TE)

Ölçüm gerilim girişleri üzerinden cihaz gerilim beslemesi

277/480 V'a kadar üç fazlı endüstriyel şebekelere doğrudan bağlanabilir (CATIII), Daha büyük gerilimlerin gerilim trafosuyla ölçümü, ayarlanabilir trafo çevirim oranı.

65 A'e kadar direkt akım bağlama imkanı ve ayrıca akım trafosuyla (x/1A ve x/5A) ölçüm yapan modeller

Farklı haberleşme protokollerini destekleyen modeller (Modbus TCP, Modbus RTU veya M-Bus)

1 adet dijital giriş ve 1 adet dijital çıkış

IEC 61557-12 standartlarında 1S sınıfında güç ölçümü

Entegre Web sunucusu (sadece Modbus TCP haberleşmeli model)



PAC2200 RS485

3 fazlı, CT/5A, M-Bus haberleşmeli	7KM2200-2EA30-1CA1	1.430,00	1
3 fazlı, CT/5A, RS485 arabirimi ve Modbus-RTU haberleşmeli	7KM2200-2EA30-1DA1	1.488,00	1
3 fazlı, CT/5A, Ethernet arabirimi ve Modbus-TCP haberleşmeli	7KM2200-2EA30-1EA1	1.645,00	1



PAC2200 M-Bus

3 fazlı, 65 A, M-Bus haberleşmeli	7KM2200-2EA40-1CA1	1.545,00	1
3 fazlı, 65A, RS485 arabirimi ve Modbus-RTU haberleşmeli	7KM2200-2EA40-1DA1	1.611,00	1
3 fazlı, 65A, Ethernet arabirimi ve Modbus-TCP haberleşmeli	7KM2200-2EA40-1EA1	1.767,00	1

Malzeme Cinsi	Sipariş No	Birim Fiyatı TL	Min. Sipariş Adedi
---------------	------------	-----------------	--------------------

## 7KT PAC 1200 ÇOKLU KANALLI AKIM ÖLÇÜM SİSTEMİ



Siemens'in, küçük ve orta ölçekli şirketler için geliştirdiği düşük maliyetli çoklu kanallı akım ölçüm sistemi 96'ya kadar tüketicinin enerji tüketimini ölçebilen 7KT PAC1200 tipi modüler sistem, ölçülen verilerin bir web uygulaması kullanılarak grafiksel olarak görüntülenmesini sağlar. Veriler mevcut enerji takip sistemlerine Modbus haberleşme protokolüyle aktarılabilirken, çok sayıda enerji tüketicisinin bulunduğu veri merkezleri, ofis binaları, ticari mutfaklar ve imalathaneler gibi alanlarda kullanılmak için geliştirilen sistem, enerji dağıtım paneline kolayca kurulabilir.



Data Manager 3 faz V, I, P ve PF ölçümü (Akım: %0,5, Gerilim: %0,5 ve Güç: %1) Verilen enerjinin ölçümü 63 A kadar ölçüm için direkt bağlantı imkanı Opsiyonel olarak ilave akım trafosuyla daha geniş ölçüm aralığı Standart raya montaj (Genişliği 4TE) 96'ya kadar sensör (40A / 63A) bağlama imkanı Standart Modbus TCP haberleşmesi ve entegre web sunucusu	7KT1260	4.004,00	1
3'lü Sensör Bar	7KT1233	1.202,00	1
6'lı Sensör Bar	7KT1236	1.359,00	1
9'lu Sensör Bar	7KT1238	1.659,00	1
12'li Sensör Bar	7KT1242	1.960,00	1
Sensör 40 A (Genişliği 1 TE ve ölçüm hassasiyeti %1)	7KT1254	81,00	3
Sensör 63 A (Genişliği 1 TE ve ölçüm hassasiyeti %1)	7KT1255	81,00	3
1x18'li Paket içeriği 2 x 9'lu Sensör Bar 7KT 1238 1 x Data Manager 7KT 1260 18 x Sensör 40A, 7KT 1254	7KT1222	10.725,00	1
1 x 24'li Paket içeriği 2 x 12'li Sensör Bar 7KT 1242 1 x Data Manager 7KT 1260 24 x Sensör 40A, 7KT 1254	7KT1223	12.656,00	1

## 7KT PAC 1600 ENERJİ ÖLÇER ve MULTİMETRE

YENİ

LCD ekranlı  
DIN raya monte edilebilen, 2TE(Monofaze), 4TE(Trifaze)  
230/400 V'a kadar üç fazlı endüstriyel şebekelere doğrudan bağlanabilir (CATIII)  
Daha büyük gerilimlerin gerilim trafosuyla ölçümü, ayarlanabilir trafo çevirim oranı  
63 A(Monofaze) ve 80 A(Trifaze)'e kadar direkt akım bağlama imkanı ve ayrıca akım trafosuyla (x/1A ve x/5A)  
ölçüm yapan modeller  
Farklı haberleşme protokollerini destekleyen modeller (Modbus RTU veya M-Bus)  
1 adet dijital giriş  
IEC 62053-21/22 standartlarında 1S sınıfında aktif güç ölçümü



7KT 1661

1 fazlı, 63A, RS-485 ara birimi ve Modbus RTU haberleşmeli	7KT1651	650,00	1
1 fazlı, 63A, M-Bus haberleşmeli	7KT1653	650,00	1
3 fazlı, CT/5A, RS-485 ara birimi ve Modbus RTU haberleşmeli	7KT1661	1.000,00	1
3 fazlı, CT/5A, M-Bus haberleşmeli	7KT1663	990,00	1
3 fazlı, 80A, RS-485 ara birimi ve Modbus RTU haberleşmeli	7KT1665	1.160,00	1
3 fazlı, 80A, M-Bus haberleşmeli	7KT1667	1.100,00	1
1/3 fazlı, CT/5A, Modbus RTU haberleşmeli Multimetre	7KT1682	1.300,00	1

Malzeme Cinsi	Sipariş No.	Birim Fiyatı TL	Min. Sipariş Adedi
---------------	-------------	-----------------	--------------------

## 7KT PAC 1500 Enerji Ölçer

Siemens kompakt enerji ölçer 4 kuadrant elektrik enerjisi ölçümü için modüler cihazlar olarak tasarlanmıştır. DIN raylar üzerine monte edilebilir. LCD ekranlı güç ölçerler, sayaç standart EN 50470 (bölüm 1 ve 3) uygundur. 80 A'e kadar direkt akım bağlama imkanı ve ayrıca akım trafosu modeli ile (.../5 A den 10000/5 A kadar ) Aktif ve Reaktif enejiyi Klas 1 uygun ölçer, 2 tarifeye göre tasarlanmış, 50 çıkışı ile puls olarak sinyali PLC sistemine Plus çıkışı ile bilgi gönderir. Üzerine entegre bir optik arayüz (IrDA) diğer haberleşme birimleri ile haberleşme imkanı sunar. PAC1500,



7KT 1531



7KT 1543

LCD Ekranlı, Mono-faz, 80A, 2x50, 2 tarifeli, 2TE N, haberleşme fonksiyonlu güç ölçer	7KT1531	2.172,00	1
LCD ekranlı, 3 fazlı, 80A, 2X50 (darbe çıkışı), 2 tarifeli, ölçüm değeri resetlemeli, haberleşme fonksiyonlu güç ölçer	7KT1543	3.696,00	1
M-bus haberleşme modülü Besleme haberleşme hattı üzerinde Hızları: 300-9600 kbit/s modülü üzerinde LED'ler ile Durum göstergesi M-Bus Master yazılımı ile Parametrelili	7KT1908	1.272,00	1
KNX / EIB iletişim modülü KNX / EIB Bus hattı üzerinden besleme modülü üzerinde LED'ler ile Durum göstergesi	7KT1900	2.042,00	1
RS-485 iletişim modülü Güç kaynağı: 230 V AC modülü üzerinde LED'ler ile Durum göstergesi tüm elektriksel değerler RS-485 modbus RTU üzerinde taşınır	7KT1907	1.448,00	1

## AKSESUARLAR



Raya Montaj Plakası

## Raya Montaj Plakası

PAC 3100, 3200 ve 4200 için raya montaj aparatı

7KM9900-0YA00-0AA0	143,00	1
--------------------	--------	---



PAC PROFINET

## SENTRON PAC PROFINET Haberleşme Modülü

PAC PROFINET

7KM9300-0AE01-0AA0	2.545,00	1
--------------------	----------	---

- SENTRON PAC3200 ve PAC4200 için Profinet haberleşme modülü
- Switch ethernet profinet modülü 2xRJ45 socket
- Maksimum transfer hızı 100.000 kbit/s



PAC PROFIBUS DP

## SENTRON PAC PROFIBUS DP Haberleşme Modülü

PAC PROFIBUS DP

7KM9300-0AB01-0AA0	958,00	1
--------------------	--------	---

- SENTRON PAC3200 ve PAC4200 için Profibus DP haberleşme modülü
- Profibus DPV1 üzerinden cyclic ve acyclic data transferi
- 9 kutuplu SUB-D soket
- 9.6 Kbit/s -12 Mbit/s arasındaki tüm hızları destekler



PAC RS485

## SENTRON PAC RS485 Haberleşme Modülü

PAC RS485

7KM9300-0AM00-0AA0	722,00	1
--------------------	--------	---

- SENTRON PAC3200 ve PAC4200 için RS485 haberleşme modülü
- Modbus RTU ve ya SEAbus protokollerini destekler
- 4.8/ 9.6 / 19.2 ve 38.4 kD haberleşme hızlarını destekler



DIO MODÜLÜ

## SENTRON PAC Ek DI/DO Modülü

DIO MODÜLÜ PAC 4I/2O

7KM9200-0AB00-0AA0	958,00	1
--------------------	--------	---

- PAC 4200 10 giriş ve 6 çıkışa kadar çıkabilir



Analog Modül

## SENTRON PAC Nötr Akım (In) ve Kaçak Akım (Idiff) Analog Modülü

PAC Analog Modül

7KM9200-0AD00-0AA0	1.087,00	1
--------------------	----------	---

- SENTRON PAC3200 ve PAC4200 ile uyumlu analog modül
- IEC61557-12 standartlarına uygun Nötr akım ölçümü
- x/1A veya x/5A akım trafosuyla kullanım
- 2 adet analog giriş (0/4-20mA): Sıcaklık, Basınç vb. ölçümü
- Analog girişlerden birisi ile Tip A veya Tip B akım trafosunun üzerinden kaçak akım ölçümü

Malzeme Cinsi	Sipariş No.	Birim Fiyatı TL	Min. Sipariş Adedi
---------------	-------------	-----------------	--------------------



SENTRON POWER MANAGER

**SENTRON Powermanager Enerji İzleme Yazılımı**

Veri alma, kontrol etme, değerlendirme, görselleştirme ve arşivleme için kullanılır.

Sentron PAC 5200/5100, PAC 4200, PAC 3200, PAC 3100 ölçüm cihazları, Sentron 3VA/WL/VL güç şalterleri ve diğer modbus üzerinden haberleşebilen bütün cihazlar ile kullanılabilir

**Ürün Lisansları**

Başlangıç Paketi	10 cihaz	3ZS2711-0CC30-0YA0	**
Standard	50 cihaz	3ZS2712-0CC30-0YD0*	**
Advanced	100 cihaz	3ZS2713-0CC30-0YD0*	**
Maximum	200 cihaz	3ZS2714-0CC30-0YD0*	**
Opsiyon Paketi	5 Client	3ZS2710-3CC00-0YD0*	**
Expert Paket	-	3ZS2710-2CC20-0YH0*	**

(\*) Her proje için başlangıç paketi alınması gerekmektedir.

(\*\*) Sentron Power Manager lisanslama ve projelendirme fiyatları için lütfen satış birimlerimizle irtibata geçiniz.

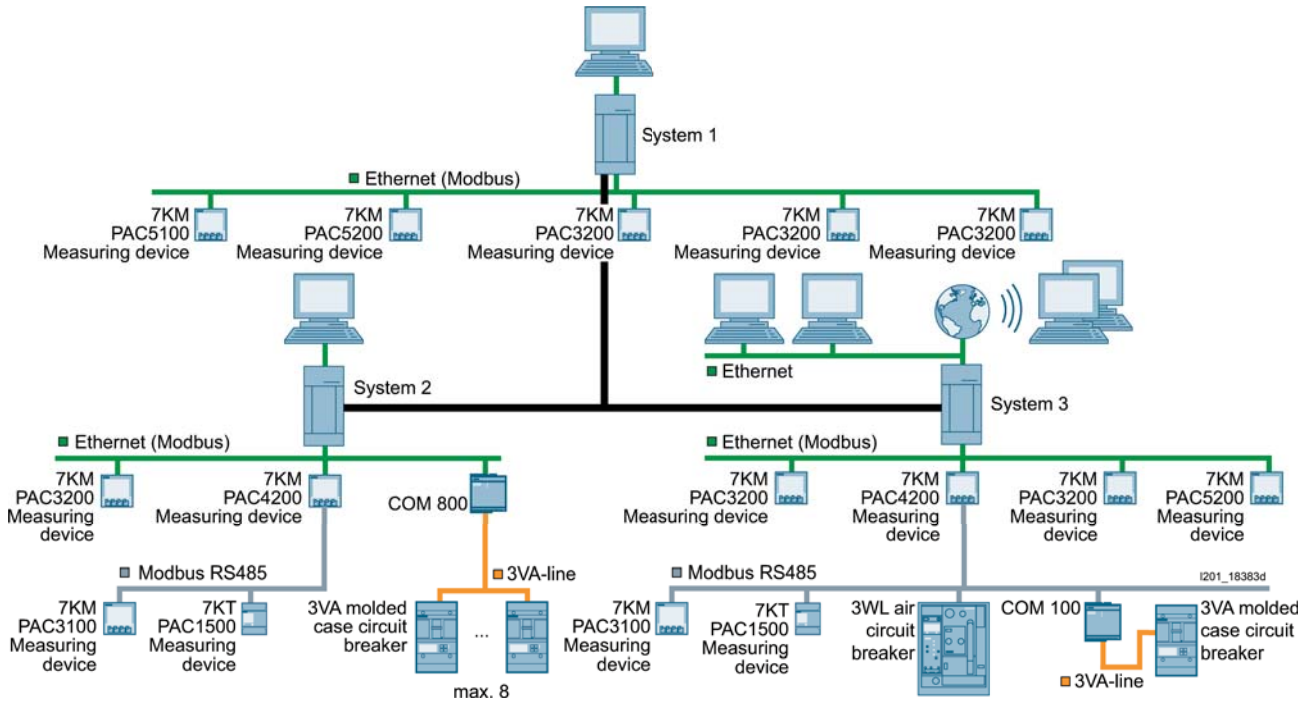

## 3LD2 SENTRON SERİSİ ANA ŞALTER / ACİL STOP ŞALTERLERİ



3LD2..-



3LD2 203-0TK51



3LD2 704-0TK53

Malzeme Cinsi	Ana Kontaklar	Iu A	P/ AC-23A (kW)	Sipariş No	Birim Fiyatı TL	Min. Sipariş Adedi
---------------	---------------	------	----------------	------------	-----------------	--------------------

## Önden Tespitli

- Sarı-Kırmızı / Siyah
- 0 pozisyonunda 3 asma kilit ile kilitlebilir
- Klemens koruma kapaklı
- Koruma sınıfı önden IP65
- Ana alter DINEN 60204-1
- Ana/acil stop IEC 947-3
- Makine direktifleri EN60204-1 uygundur.

3	16	7.5	3LD2003-0TK5	<input type="checkbox"/>	118,00	1
	25	9.5	3LD2103-0TK5	<input type="checkbox"/>	130,00	1
	32	11.5	3LD2203-0TK5	<input type="checkbox"/>	205,00	1
	63	22	3LD2504-0TK5	<input type="checkbox"/>	290,00	1
	100	37	3LD2704-0TK5	<input type="checkbox"/>	504,00	1
	125	45	3LD2804-0TK5	<input type="checkbox"/>	621,00	1
	160	75	3LD2305-0TK1	<input type="checkbox"/>	1.842,00	1
	250	132	3LD2405-0TK1	<input type="checkbox"/>	2.240,00	1
3+N	16	7.5	3LD2003-1TL5	<input type="checkbox"/>	170,00	1

## Tahrik kolu rengi

- siyah
- sarı/kırmızı (acil-stop)

1  
3

25/32/63/100/125 A 3+N için satış birimlerimize danışınız.

## Dipten Tespitli, Kilitlemeli, Kapı Bağlantılı

- Özellikler önden tespitli cihazlardaki gibidir.

3	16	7.5	3LD2013-0TK5	<input type="checkbox"/>	190,00	1
	25	9.5	3LD2113-0TK5	<input type="checkbox"/>	199,00	1
	32	11.5	3LD2213-0TK5	<input type="checkbox"/>	294,00	1
	63	22	3LD2514-0TK5	<input type="checkbox"/>	417,00	1
	100	37	3LD2714-0TK5	<input type="checkbox"/>	633,00	1
	125	45	3LD2814-0TK5	<input type="checkbox"/>	680,00	1
	160	75	3LD2318-0TK1	<input type="checkbox"/>	1.888,00	1
	250	132	3LD2418-0TK1	<input type="checkbox"/>	2.464,00	1
3+N	16	7.5	3LD2013-1TL5	<input type="checkbox"/>	235,00	1

25/32/63/100/125 A 3+N için satış birimlerimize danışınız.

## Tahrik kolu rengi

- siyah
- sarı/kırmızı (acil-stop)

1  
3

3LD2 213-0TK53

## Kutulu Tipler

- N ve PE Klemensi
- PG - Rekor girişli
- 0 pozisyonunda 3 kilit ile kilitleme
- IP 65 Koruma

3	25	9.5	3LD2164-0TB5	<input type="checkbox"/>	239,00	10
	32	11.5	3LD2264-0TB5	<input type="checkbox"/>	277,00	10
	63	22	3LD2565-0TB5	<input type="checkbox"/>	456,00	10
	100	37	3LD2766-0TB5	<input type="checkbox"/>	1.030,00	10
	125	45	3LD2866-0TB5	<input type="checkbox"/>	1.858,00	10

## Tahrik kolu rengi

- siyah
- sarı/kırmızı (acil-stop)

1  
3

3LD2 164-0TB53

**3LD2 SENTRON SERİSİ ANA ŞALTER / ACİL STOP ŞALTERLERİ AKSESUARLARI**

Malzeme Cinsi	Şalter Tipi	Sipariş No	Birim Fiyatı TL	Min. Sipariş Adedi
---------------	-------------	------------	-----------------	--------------------

**Önden Tespitli Şalter Aksesuarları**
**Yardımcı Kontaktlar :** (Geç kapar, erken açar/sağ-sol montaj)

1NO+1NC	3LD20/21/22/23/24/25/27/28	3LD9200-5B	83,00	1
---------	----------------------------	------------	-------	---

**Nötr veya PE Modülü :** (Geçiş klemensi)

3LD20	3LD9200-2B	61,00	1
-------	------------	-------	---

**Nötr Modülü :** (Erken kapar, geç açar/sağ-sol montaj)

3LD21/22	3LD9220-0B	69,00	1
3LD23/24	3LD9240-0B	413,00	1
3LD25	3LD9250-0BA	100,00	1
3LD27/28	3LD9280-0B	185,00	1



3LD9200-5B



3LD9200-2B

3LD9220-0B



3LD9200-5C



3LD9200-2C

3LD9220-0C

**Dipten Tespitli Kilitlemeli Kapı Bağlantılı Şalter Aksesuarları**
**Yardımcı Kontaktlar :** (Geç kapar, erken açar/sağ-sol montaj)

1NO+1NC	3LD20/21/22/23/24/25/27/28	3LD9200-5C	83,00	1
---------	----------------------------	------------	-------	---

**Nötr veya PE Modülü :** (Geçiş klemensi)

3LD20	3LD9200-2C	64,00	1
-------	------------	-------	---

**Nötr Modülü :** (Erken kapar, geç açar/sağ-sol montaj)

3LD21/22	3LD9220-0C	69,00	1
3LD23/24	3LD9240-0C	412,00	1
3LD25	3LD9250-0CA	120,00	1
3LD27/28	3LD9280-0C	185,00	1

**Önden/Dipten Tespitli, Kilitlemeli, Kapı Bağlantılı Şalter Aksesuarları**

- Etiket (ing/alm)

Main switch/ Hauptschalter	3LD9286-1A	17,00	10
-------------------------------	------------	-------	----

- Boş Etiket

	3LD9286-4A	17,00	10
--	------------	-------	----

- Siyah Tahrik Mandalı

3LD20/21/22	3LD9224-1B	70,00	1
-------------	------------	-------	---

- Siyah Tahrik Mandalı

3LD23/24	3LD9243-1B	355,00	1
----------	------------	--------	---

- Siyah Tahrik Mandalı

3LD25/27/28	3LD9284-1B	99,00	1
-------------	------------	-------	---

- Uzatma mili (600mm)

3LD20/21/22/25/27/28	3LD9205-2C	88,00	5
----------------------	------------	-------	---

- Uzatma mili (600mm)

3LD23/24	3LD9245-2C	146,00	5
----------	------------	--------	---



3LD9224-1B

3LD9243-1B



3LD9205-2C

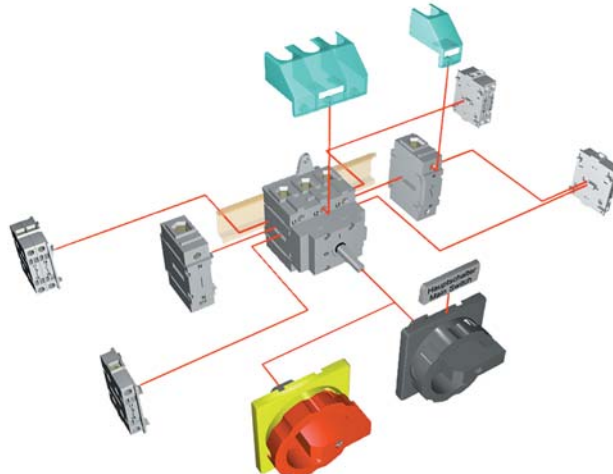

## 3LD3 SENTRON SERİSİ ANA ŞALTER / ACİL STOP ŞALTERLERİ 16 A'den 63 A'e kadar

YENİ

Malzeme Cinsi	Ana Kontaklar	Iu A	P/ AC-23A (kW)	Sipariş No	Birim Fiyatı TL	Min. Sipariş Adedi
---------------	---------------	------	----------------	------------	-----------------	--------------------



3LD3054-0TK51



3LD3054-0TK53

## Önden Tespitli

- Sarı-Kırmızı / Siyah
- Klemens koruma kapaklı
- Koruma sınıfı önden IP65
- Ön panel 66 x 66 mm
- 22.5 mm ile montaj kolaylığı

3	16	7.5	3LD3054-0TK5	<input type="checkbox"/>	107,00	1
	25	9.0	3LD3154-0TK5	<input type="checkbox"/>	118,00	1
	32	11.5	3LD3254-0TK5	<input type="checkbox"/>	138,00	1
	40	15	3LD3354-0TK5	<input type="checkbox"/>	211,00	1
	63	22	3LD3454-0TK5	<input type="checkbox"/>	245,00	1
3+N	16	7.5	3LD3054-0TL5	<input type="checkbox"/>	138,00	

## Tahrik kolu rengi

siyah

sarı/kırmızı (acil-stop)

1

3

25/32/63 A 3+N için satış birimlerimize danışınız.



3LD3048-0TK53

## Dipten Tespitli, Kilitlemeli, Kapı Bağlantılı

- Sarı-Kırmızı / Siyah
- Klemens koruma kapaklı
- Koruma sınıfı önden IP65
- Ön panel 66 x 66 mm
- 22.5 mm ile montaj kolaylığı

3	16	7.5	3LD3048-0TK5	<input type="checkbox"/>	177,00	1
	25	9.0	3LD3148-0TK5	<input type="checkbox"/>	196,00	1
	32	11.5	3LD3248-0TK5	<input type="checkbox"/>	219,00	1
	40	15	3LD3348-0TK5	<input type="checkbox"/>	260,00	1
	63	22	3LD3448-0TK5	<input type="checkbox"/>	301,00	1
3+N	16	7.5	3LD3048-0TL5	<input type="checkbox"/>	179,00	1

## Tahrik kolu rengi

siyah

sarı/kırmızı (acil-stop)

1

3

25/32/63 A 3+N için satış birimlerimize danışınız.



3LD3030-0TK13

## Panoya / Raya Monte Edilebilir

- Sarı-Kırmızı / Siyah
- Vidali montaj kolaylığı
- Koruma sınıfı önden IP40
- Klemens koruma kapaklı

3	16	7.5	3LD3030-0TK1	<input type="checkbox"/>	92,00	1
	25	9.0	3LD3130-0TK1	<input type="checkbox"/>	101,00	1
	32	11.5	3LD3230-0TK1	<input type="checkbox"/>	124,00	1
	40	15	3LD3330-0TK1	<input type="checkbox"/>	155,00	1
	63	22	3LD3430-0TK1	<input type="checkbox"/>	191,00	1
3+N	16	7.5	3LD3030-0TL1	<input type="checkbox"/>	119,00	1

## Tahrik kolu rengi

siyah

sarı/kırmızı (acil-stop)

1

3

25/32/63 A 3+N için satış birimlerimize danışınız.



**3LD3 SENTRON SERİSİ ANA ŞALTER / ACİL STOP ŞALTER AKSESUARLARI**
**YENİ**

 3LD9340-2B  
 3LD9340-2C

 3LD9340-3B  
 3LD9340-3C

 3LD9340-6B  
 3LD9340-6C

- Nötr Modülü, Geçiş Klemensi
- PE Modülü, Geçiş Klemensi
- Yardımcı Kontak, 1NO + 1NC

Malzeme Cinsi	Sipariş No	Birim Fiyatı TL	Min. Sipariş Adedi
	3LD9340-2 <input type="checkbox"/>	38,50	1
	3LD9340-3 <input type="checkbox"/>	38,50	1
	3LD9220-6 <input type="checkbox"/>	51,00	1

**Bağlantı Yönü**

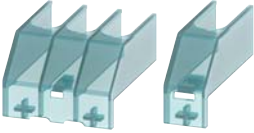
 Sol  
 Sağ

3LD9341-0A 3LD9341-2A

**Terminal Koruma Kapakları**

- 3 Kutuplu 3LD3 için
- 4. Kutup Elemanı için

Malzeme Cinsi	Sipariş No	Birim Fiyatı TL	Min. Sipariş Adedi
	3LD9341-0A	17,00	4
	3LD9341-2A	4,00	4



3LD9344-3C

**Dipten / Önden Tespitli Mandal Aksesuarları**

- Siyah, 22.5 mm (3LD3.40 ve 3LD3.48 için)
- Sarı-Kırmızı, 22.5 mm (3LD3.40 ve 3LD3.48 için)
- Siyah, 22.5 mm (3LD3.50 için)
- Sarı-Kırmızı, 22.5 mm (3LD3.50 için)

Malzeme Cinsi	Sipariş No	Birim Fiyatı TL	Min. Sipariş Adedi
	3LD9344-2C	28,00	1
	3LD9344-3C	28,00	1
	3LD9344-4C	28,00	1
	3LD9344-5C	28,00	1



3LD9344-3CA

- Sarı-Kırmızı, 66x66 mm (Mil ve Bağlantı Aparatı dahil)
- Siyah, 66x66 mm (Mil ve Bağlantı Aparatı dahil)

Malzeme Cinsi	Sipariş No	Birim Fiyatı TL	Min. Sipariş Adedi
	3LD9344-3CA	64,00	1
	3LD9344-2CA	64,00	1

Malzeme Cinsi	Sürekli Akım Ith (A)	Sipariş No	Birim Fiyatı TL	Min. Sipariş Adedi
---------------	----------------------	------------	-----------------	--------------------

## 3 LFO.22 Serisi Paket Şalterler



3LFO122-4AA00

## 0-1 açma kapama

Faz Sayısı	Çalışma Modu	Sürekli Akım Ith (A)	Sipariş No	Birim Fiyatı TL	Min. Sipariş Adedi
Monofaze	1 x (0-1)	20	3LF0122-4AA00	61,00	1
		32	3LF0222-4AA00	89,00	1
İki fazlı	2 x (0-1)	20	3LF0122-4AB00	68,00	1
		32	3LF0222-4AB00	103,00	1
Trifaze	3 x (0-1)	20	3LF0122-4AC00	82,00	1
		32	3LF0222-4AC00	125,00	1
		40	3LF0322-5AC00	136,00	1
		63	3LF0422-5AC00	156,00	1
		115	3LF0522-5AC00	324,00	1
Dört fazlı	4 x (0-1)	20	3LF0122-4AD00	91,00	1

Not : 160 A'lık paket şalterleri için satış birimlerimize danışınız.

## Kutup değiştiriciler (0-pozisyonlu)



3LFO122-4BB00

Faz Sayısı	Çalışma Modu	Sürekli Akım Ith (A)	Sipariş No	Birim Fiyatı TL	Min. Sipariş Adedi
Monofaze	1 x (1-0-2)	20	3LF0122-4BB00	68,00	1
		32	3LF0222-4BB00	105,00	1
İki fazlı	2 x (1-0-2)	20	3LF0122-4BD00	93,00	1
		32	3LF0222-4BD00	145,00	1
Trifaze	3 x (1-0-2)	20	3LF0122-4BF00	115,00	1
		32	3LF0222-4BF00	198,00	1
		40	3LF0322-4BF00	202,00	1
		63	3LF0422-4BF00	253,00	1
		115	3LF0522-4BF00	548,00	1
Dört fazlı	4 x (1-0-2)	20	3LF0122-4BH00	149,00	1

Not : 160 A'lık paket şalterleri için satış birimlerimize danışınız.

## Ölçü komutatörleri



3LFO122-2PF00

Çalışma Modu	Sürekli Akım Ith (A)	Sipariş No	Birim Fiyatı TL	Min. Sipariş Adedi
Voltmetre Komutatörü (0-LL)	20	3LF0122-2PD00	95,00	1
4 Pozisyonlu Voltmetre Komutatörü (0-LN)	20	3LF0122-2PC00	99,00	1
7 Pozisyonlu Voltmetre Komutatörü (LL-0-LN)	20	3LF0122-2PF00	103,00	1
6 Pozisyonlu Voltmetre Komutatörü, sıfırsız (LL-LN)	20	3LF0122-2PF10	138,00	1
4 Pozisyonlu Ampermetre Komutatörü (0-1-2-3)	20	3LF0122-5RF00	123,00	1

## Motor özel alterleri

Çalışma Modu	Sürekli Akım Ith (A)	Sipariş No	Birim Fiyatı TL	Min. Sipariş Adedi
Trifaze Enversör Şalt. Sağ-Sol (1-0-2)	20	3LF0122-4SE00	115,00	1
	32	3LF0222-4SE00	172,00	1
Çift Devir (D-YY) Şalteri (0-1-2)	20	3LF0122-4TH00	145,00	1
Yıldız Üçgen Şalteri (0-Y-Δ)	32	3LF0222-4UH00	246,00	1
	40	3LF0322-4UH00	266,00	1
	63	3LF0422-4UH00	307,00	1
	115	3LF0522-4UH00	956,00	1

Not : 160 A'lık paket şalterleri için satış birimlerimize danışınız.

Malzeme Cinsi	Sürekli Akım Ith (A)	Sipariş No	Birim Fiyatı TL	Min. Sipariş Adedi
---------------	----------------------	------------	-----------------	--------------------

## Isıtıcı ve Aydınlatma Grup Şalterler



3LF0122-4EB00

Monofaze, 2 Grup (0-1-2)	20	3LF0 122-4EB00	75,00	1
Monofaze, 3 Grup (0-1-2-3)	32	3LF0 222-3EC00	105,00	1

## Yaylı Şalterler

Kontaktör Start-Stop Şalt (Start → Stop)	20	3LF0 122-6HB00	75,00	1
Monofaze, Kutup değiştirici (1 → 0 ← 2)	20	3LF0 122-6HB10	88,00	1

## Kademeli Paket Şalterler

## Monofaze / Sıfırlı



3LF0122-4DB00

2 Kademeli, (0-2)	20	3LF0 122-4DB00	75,00	1
	32	3LF0 222-4DB00	101,00	1
3 Kademeli, (0-3)	20	3LF0 122-4DC00	83,00	1
	32	3LF0 222-4DC00	145,00	1
4 Kademeli, (0-4)	20	3LF0 122-2DD00	95,00	1
	32	3LF0 222-2DD00	156,00	1

## Kademeli Paket Şalterler

## Monofaze / Sıfırsız



3LF0122-4JC00

3 Kademeli, (1-3)	20	3LF0 122-4JC00	92,00	1
	32	3LF0 222-4JC00	141,00	1
4 Kademeli, (1-4)	20	3LF0 122-4JD00	95,00	1
	32	3LF0 222-4JD00	142,00	1

\* Diğer kademeli paket şalterler ve özel tipler için satış birimlerimizle temasa geçiniz.

## Paket Şalter Kutuları



3LF0922-4KE03

82x82x65 mm	3LF0922-4KE01	59,00	1
100x100x75 mm	3LF0922-4KE02	78,00	1
105x160x110 mm	3LF0922-4KE03	109,00	1

IP 65, Halojen içermeyen malzeme  
UL94HB yanmazlık, -40 C /+60 C, RoHs uyumlu

Malzeme Cinsi	Sipariş No	Birim Fiyatı TL	Min. Sipariş Adedi
---------------	------------	-----------------	--------------------

## SIRIUS ACT BUTONLAR, 22mm, PLASTİK, IP69K

YENİ



3SU1100-0AB30-1BA0



3SU1102-0AB40-1BA0



3SU1106-0AB20-1CA0



3SU1000-3BB42-0AKO



3SU1100-1HA20-1CH0



3SU1001-1HB20-0AA0



3SU1000-1HF20-0AA0

## Komple Yay Dönüşlü Butonlar

Siyah	1NO	3SU1100-0AB10-1BA0	50,00	1
Siyah	1NC	3SU1100-0AB10-1CA0	50,00	1
Kırmızı	1NC	3SU1100-0AB20-1CA0	50,00	1
Sarı	1NO	3SU1100-0AB30-1BA0	50,00	1
Yeşil	1NO	3SU1100-0AB40-1BA0	50,00	1
Yeşil	NO+NC	3SU1100-0AB40-1FA0	62,00	1
Mavi	1NO	3SU1100-0AB50-1BA0	50,00	1
Beyaz	1NO	3SU1100-0AB60-1BA0	50,00	1
Renksiz	1NO	3SU1100-0AB70-1BA0	50,00	1

## Komple Işıklı Yay Dönüşlü LED'li Butonlar

Kırmızı	24 AC/DC 1NC	3SU1102-0AB20-1CA0	95,00	1
Sarı	24 AC/DC 1NO	3SU1102-0AB30-1BA0	95,00	1
Yeşil	24 AC/DC 1NO	3SU1102-0AB40-1BA0	95,00	1
Mavi	24 AC/DC 1NO	3SU1102-0AB50-1BA0	95,00	1
Beyaz	24 AC/DC 1NO	3SU1102-0AB60-1BA0	95,00	1
Renksiz	24 AC/DC 1NO	3SU1102-0AB70-1BA0	95,00	1
Kırmızı	230 AC 1NC	3SU1106-0AB20-1CA0	122,00	1
Sarı	230 AC 1NO	3SU1106-0AB30-1BA0	122,00	1
Yeşil	230 AC 1NO	3SU1106-0AB40-1BA0	122,00	1
Mavi	230 AC 1NO	3SU1106-0AB50-1BA0	122,00	1
Beyaz	230 AC 1NO	3SU1106-0AB60-1BA0	122,00	1
Renksiz	230 AC 1NO	3SU1106-0AB70-1BA0	122,00	1

## İkiz Butonlar\*

Kırmızı - yeşil çıkık kafalı	3SU1000-3BB42-0AA0	57,00	1
0-1 yazılı kırmızı - yeşil çıkık kafalı	3SU1000-3BB42-0AKO	62,00	1
Yukarı - aşağı ok simgeli kırmızı - yeşil**	3SU1001-3AB42-0AN0	62,00	1
0-1 yazılı kırmızı-yeşil	3SU1000-3AB42-0AKO	58,00	1

\*Tutucu, kontak ve LED modülü içermez ayrıca sipari edilmelidir.

\*\* I ıklandırılabilir.

## Komple Acil Stop Mantar Butonlar Ø 40mm

Çek-Kur 1NC "NOT-HALT" plakalı	3SU1100-1HA20-1CH0	120,00	1
Çevir-Kur 1NC sarı plakalı	3SU1100-1HB20-1CF0	120,00	1
Çevir-Kur 1NC "EMERGENCY STOP" plakalı	3SU1100-1HB20-1CG0	120,00	1
Çek-Kur 1NC	3SU1100-1BA20-1CA0	120,00	1

## Acil Stop Mantar Butonlar\*

Çevir-kur Ø40 mm	3SU1000-1HB20-0AA0	88,00	1
Çevir-kur Ø60 mm	3SU1000-1JB20-0AA0	98,00	1
Çevir-kur, ışıklı Ø30 mm	3SU1001-1GB20-0AA0	88,00	1
Çevir-kur, ışıklı Ø40 mm	3SU1001-1HB20-0AA0	94,00	1
Çevir-kur, ışıklı Ø60 mm	3SU1001-1JB20-0AA0	105,00	1
Kilitli Ø40 mm	3SU1000-1HF20-0AA0	185,00	1

\*Tutucu, kontak ve LED modülü içermez ayrıca sipariş edilmelidir.

Not: Tutucu, kontak ve LED modülleri aksesuarlar sayfasından (Sayfa:135) seçilebilir.

Malzeme Cinsi	Sipariş No	Birim Fiyatı TL	Min. Sipariş Adedi
---------------	------------	-----------------	--------------------

## SIRIUS ACT MANDAL BUTONLAR ve SİNYAL LAMBALARI, 22mm, PLASTİK, IP69K

YENİ



3SU1100-2BF60-1BA0

## Komple Mandal Butonlar

0-1 pozisyonlu ışıklandırılabilir kalıcı mandal buton 1NO  
0-1 pozisyonlu ışıklandırılabilir kalıcı mandal buton 1NO/1NC  
1-0-2 pozisyonlu ışıklandırılabilir yay dönüşlü mandal buton 1NO, 1NO  
1-0-2 pozisyonlu ışıklandırılabilir kalıcı mandal buton 1NO, 1NO

3SU1100-2BF60-1BA0	70,00	1
3SU1100-2BF60-1MA0	84,00	1
3SU1100-2BM60-1NA0	87,00	1
3SU1100-2BL60-1NA0	87,00	1



3SU1100-4BF11-1BA0

## Komple Kilitli Mandal Butonlar\*

RONIS 0-1 pozisyonlu kilitli mandal buton 1NO  
RONIS 1-0-2 pozisyonlu kilitli mandal buton 1NO, 1NO

3SU1100-4BF11-1BA0	146,00	1
3SU1100-4BL11-1NA0	182,00	1

\*Tüm pozisyonlarda anahtar çıkartılabilir.



3SU1000-4WS10-0AA0

## Elektronik Mod Seçim Anahtarı

4 pozisyonlu elektronik mod seçim anahtarı

3SU1000-4WS10-0AA0	255,00	1
--------------------	--------	---



3SU1900-0FW30-0AA0

## Elektronik Mod Seçim Anahtarı Aksesuarları

Mod 1 yeşil anahtar  
Mod 2 sarı anahtar  
Mod 3 kırmızı anahtar  
Mod 4 mavi anahtar  
Elektronik mod seçim anahtarı için elektronik modül

3SU1900-0FW40-0AA0	44,00	1
3SU1900-0FW30-0AA0	44,00	1
3SU1900-0FX20-0AA0	44,00	1
3SU1900-0FY50-0AA0	44,00	1
3SU1400-1GC10-1AA0	757,00	1



3SU1400-1GC10-1AA0

## Komple LED'li Sinyal Lambaları



3SU1102-0AA30-1AA0

Kırmızı 24 AC/DC  
Sarı 24 AC/DC  
Ye il 24 AC/DC  
Mavi 24 AC/DC  
Beyaz 24 AC/DC  
Renksiz 24 AC/DC

3SU1102-6AA20-1AA0	61,00	1
3SU1102-6AA30-1AA0	61,00	1
3SU1102-6AA40-1AA0	61,00	1
3SU1102-6AA50-1AA0	61,00	1
3SU1102-6AA60-1AA0	61,00	1
3SU1102-6AA70-1AA0	61,00	1



3SU1106-0AA50-1AA0

Kehribar 230 AC  
Kırmızı 230 AC  
Sarı 230 AC  
Ye il 230 AC  
Mavi 230 AC  
Beyaz 230 AC  
Renksiz 230 AC

3SU1106-6AA00-1AA0	87,00	1
3SU1106-6AA20-1AA0	87,00	1
3SU1106-6AA30-1AA0	87,00	1
3SU1106-6AA40-1AA0	87,00	1
3SU1106-6AA50-1AA0	87,00	1
3SU1106-6AA60-1AA0	87,00	1
3SU1106-6AA70-1AA0	87,00	1

Not: Tutucu, kontak ve LED modülleri aksesuarlar sayfasından (Sayfa:135) seçilebilir.

**SIRIUS ACT Buton ve Sinyal Ürünleri**

Sirius ACT 22 mm Parlak Metal Buton ve Sinyal Ürünleri

**SIEMENS**

Malzeme Cinsi	Sipariş No	Birim Fiyatı TL	Min. Sipariş Adedi
---------------	------------	-----------------	--------------------

**SIRIUS ACT BUTONLAR, 22 mm, PARLAK METAL, IP69K****YENİ****Komple Yay Dönümlü Butonlar**

3SU1150-0AB10-1CA0

Siyah	1NO	3SU1150-0AB10-1BA0	55,00	1
Siyah	1NC	3SU1150-0AB10-1CA0	55,00	1
Kırmızı	1NC	3SU1150-0AB20-1CA0	55,00	1
Sarı	1NO	3SU1150-0AB30-1BA0	55,00	1
Ye il	1NO	3SU1150-0AB40-1BA0	55,00	1
Ye il	NO+NC	3SU1150-0AB40-1FA0	69,00	1
Mavi	1NO	3SU1150-0AB50-1BA0	55,00	1
Beyaz	1NO	3SU1150-0AB60-1BA0	55,00	1
Renksiz	1NO	3SU1150-0AB70-1BA0	55,00	1



3SU1152-0AB40-1BA0

**Komple Işıklı Yay Dönümlü LED'li Butonlar**

Kehribar	24 AC/DC 1NO	3SU1152-0AB00-1BA0	102,00	1
Kırmızı	24 AC/DC 1NC	3SU1152-0AB20-1CA0	102,00	1
Sarı	24 AC/DC 1NO	3SU1152-0AB30-1BA0	102,00	1
Ye il	24 AC/DC 1NO	3SU1152-0AB40-1BA0	102,00	1
Mavi	24 AC/DC 1NO	3SU1152-0AB50-1BA0	102,00	1
Beyaz	24 AC/DC 1NO	3SU1152-0AB60-1BA0	102,00	1
Renksiz	24 AC/DC 1NO	3SU1152-0AB70-1BA0	102,00	1



3SU1156-0AB50-1BA0

Kehribar	230 AC 1NO	3SU1156-0AB00-1BA0	127,00	1
Kırmızı	230 AC 1NC	3SU1156-0AB20-1CA0	127,00	1
Sarı	230 AC 1NO	3SU1156-0AB30-1BA0	127,00	1
Ye il	230 AC 1NO	3SU1156-0AB40-1BA0	127,00	1
Mavi	230 AC 1NO	3SU1156-0AB50-1BA0	127,00	1
Beyaz	230 AC 1NO	3SU1156-0AB60-1BA0	127,00	1
Renksiz	230 AC 1NO	3SU1156-0AB70-1BA0	127,00	1



3SU1050-3BB42-0AK0

**İkiz Butonlar\***

Kırmızı - yeşil çıkık kafalı	3SU1050-3BB42-0AA0	70,00	1
0-1 yazılı kırmızı - yeşil çıkık kafalı	3SU1050-3BB42-0AK0	75,00	1
Yukarı - aşağı ok simgeli kırmızı - yeşil**	3SU1051-3AB42-0AN0	77,00	1
0-1 yazılı kırmızı-yeşil	3SU1050-3AB42-0AK0	72,00	1

\*Tutucu, kontak ve LED modülü içermez ayrıca sipariş edilmelidir.

\*\* Işıklandırılabilir.



3SU1150-1HA20-1CH0

**Acil Stop Mantar Butonlar Ø 40mm**

Çek-Kur 1NC "NOT-HALT" plakalı	3SU1150-1HA20-1CH0	127,00	1
Çevir-Kur 1NC "NOT-HALT" plakalı	3SU1150-1HB20-1CH0	127,00	1
Çevir-Kur 1NC "EMERGENCY STOP" plakalı	3SU1150-1HB20-1CG0	127,00	1
Çek-Kur 1NC	3SU1150-1BA20-1CA0	123,00	1



3SU1050-1HF20-0AA0

**Acil Stop Mantar Butonlar\***

Çevir-Kur Ø 40 mm	3SU1050-1HB20-0AA0	95,00	1
Çevir-Kur Ø 60 mm	3SU1050-1JB20-0AA0	109,00	1
Çevir-Kur, Işıklı Ø 30 mm	3SU1051-1GB20-0AA0	109,00	1
Çevir-Kur, Işıklı Ø 40 mm	3SU1051-1HB20-0AA0	109,00	1
Çevir-Kur, Işıklı Ø 60 mm	3SU1051-1JB20-0AA0	116,00	1
Kilitli Ø 40 mm	3SU1050-1HF20-0AA0	190,00	1

\*Tutucu, kontak ve LED modülü içermez ayrıca sipariş edilmelidir.



3SU1051-1HB20-0AA0

Not: Tutucu, kontak ve LED modülleri aksesuarlar sayfasından (Sayfa:135) seçilebilir.

Malzeme Cinsi	Sipariş No	Birim Fiyatı TL	Min. Sipariş Adedi
---------------	------------	-----------------	--------------------

## SIRIUS ACT MANDAL BUTONLAR ve SİNYAL LAMBALARI, 22mm, PARLAK METAL, IP69K

YENİ



3SU1150-2BF60-1BA0

## Komple Mandal Butonlar

0-1 pozisyonlu ışıklandırılabilir kalıcı mandal buton 1NO	3SU1150-2BF60-1BA0	86,00	1
0-1 pozisyonlu ışıklandırılabilir kalıcı mandal buton 1NO/1NC	3SU1150-2BF60-1MA0	94,00	1
1-0-2 pozisyonlu ışıklandırılabilir yay dönüşlü mandal buton 1NO, 1NO	3SU1150-2BM60-1NA0	117,00	1
1-0-2 pozisyonlu ışıklandırılabilir kalıcı mandal buton 1NO, 1NO	3SU1150-2BL60-1NA0	117,00	1



3SU1150-4BF11-1BA0

## Komple Kilitli Mandal Butonlar\*

RONIS 0-1 pozisyonlu kilitli mandal buton 1NO	3SU1150-4BF11-1BA0	168,00	1
---	--------------------	--------	---

\*Tüm pozisyonlarda anahtar çıkartılabilir.

## Kilitli Mandal Butonlar

RONIS 0-1 pozisyonlu kilitli yay dönüşlü mandal buton kafası	3SU1050-4BC01-0AA0	123,00	1
RONIS 1-0-2 pozisyonlu kilitli yay dönüşlü mandal buton kafası	3SU1050-4BM01-0AA0	149,00	1



3SU1030-4WS10-0AA0

## Elektronik Mod Seçim Anahtar

4 pozisyonlu elektronik mod seçim anahtarı	3SU1030-4WS10-0AA0	264,00	1
--	--------------------	--------	---



3SU1900-0FW30-0AA0

## Elektronik Mod Seçim Anahtarı Aksesuarları

Mod 1 yeşil anahtar	3SU1900-0FV40-0AA0	44,00	1
Mod 2 sarı anahtar	3SU1900-0FW30-0AA0	44,00	1
Mod 3 kırmızı anahtar	3SU1900-0FX20-0AA0	44,00	1
Mod 4 mavi anahtar	3SU1900-0FY50-0AA0	44,00	1
Elektronik mod seçim anahtarı için elektronik modül	3SU1400-1GC10-1AA0	757,00	1



3SU1400-1GC10-1AA0

## Komple Sinyal LED'li Lambaları

Kehribar	24 AC/DC	3SU1152-6AA00-1AA0	65,00	1
Kırmızı	24 AC/DC	3SU1152-6AA20-1AA0	65,00	1
Sarı	24 AC/DC	3SU1152-6AA30-1AA0	65,00	1
Yeşil	24 AC/DC	3SU1152-6AA40-1AA0	65,00	1
Mavi	24 AC/DC	3SU1152-6AA50-1AA0	65,00	1
Beyaz	24 AC/DC	3SU1152-6AA60-1AA0	65,00	1
Renksiz	24 AC/DC	3SU1152-6AA70-1AA0	65,00	1



3SU1102-0AA30-1AA0



3SU1156-6AA60-1AA0

Kırmızı	230 AC	3SU1156-6AA20-1AA0	91,00	1
Sarı	230 AC	3SU1156-6AA30-1AA0	91,00	1
Yeşil	230 AC	3SU1156-6AA40-1AA0	91,00	1
Mavi	230 AC	3SU1156-6AA50-1AA0	91,00	1
Beyaz	230 AC	3SU1156-6AA60-1AA0	91,00	1
Renksiz	230 AC	3SU1156-6AA70-1AA0	91,00	1

Not: Tutucu, kontak ve LED modülleri aksesuarlar sayfasından (Sayfa:135) seçilebilir.

Malzeme Cinsi	Sipariş No	Birim Fiyatı TL	Min. Sipariş Adedi
---------------	------------	-----------------	--------------------

## SIRIUS ACT BUTONLAR, 22 mm, MAT METAL, IP69K

YENİ



3SU1130-0AB10-1BA0



3SU1132-0AB40-1BA0



3SU1136-0AB50-1BA0



3SU1030-3BB42-0AK0



3SU1130-1BA20-1CA0



3SU1130-2BF60-1BA0



3SU1130-4BF11-1BA0

## Komple Yay Dönümlü Butonlar

Siyah	1NO	3SU1130-0AB10-1BA0	53,00	1
Siyah	1NC	3SU1130-0AB10-1CA0	53,00	1
Kırmızı	1NC	3SU1130-0AB20-1CA0	53,00	1
Sarı	1NO	3SU1130-0AB30-1BA0	53,00	1
Yeşil	1NO	3SU1130-0AB40-1BA0	53,00	1
Yeşil	NO+NC	3SU1130-0AB40-1FA0	65,00	1
Mavi	1NO	3SU1130-0AB50-1BA0	53,00	1
Beyaz	1NO	3SU1130-0AB60-1BA0	53,00	1

## Komple Işıklı Yay Dönümlü LED'li Butonlar

Kırmızı	24 AC/DC 1NC	3SU1132-0AB20-1CA0	98,00	1
Sarı	24 AC/DC 1NO	3SU1132-0AB30-1BA0	98,00	1
Yeşil	24 AC/DC 1NO	3SU1132-0AB40-1BA0	98,00	1
Mavi	24 AC/DC 1NO	3SU1132-0AB50-1BA0	98,00	1
Beyaz	24 AC/DC 1NO	3SU1132-0AB60-1BA0	98,00	1
Renksiz	24 AC/DC 1NO	3SU1132-0AB70-1BA0	98,00	1
Kırmızı	230 AC 1NC	3SU1136-0AB20-1CA0	127,00	1
Sarı	230 AC 1NO	3SU1136-0AB30-1BA0	127,00	1
Yeşil	230 AC 1NO	3SU1136-0AB40-1BA0	127,00	1
Mavi	230 AC 1NO	3SU1136-0AB50-1BA0	127,00	1
Beyaz	230 AC 1NO	3SU1136-0AB60-1BA0	127,00	1
Renksiz	230 AC 1NO	3SU1136-0AB70-1BA0	127,00	1

## İkiz Butonlar\*

0-1 yazılı kırmızı - yeşil çıkık kafalı	3SU1030-3BB42-0AK0	66,00	1
Yukarı - aşağı ok simgeli kırmızı - yeşil**	3SU1031-3AB42-0AN0	70,00	1
0-1 yazılı kırmızı-yeşil	3SU1030-3AB42-0AK0	68,00	1

\*Tutucu, kontak ve LED modülü içermez ayrıca sipariş edilmelidir.

\*\* Işıklandırılabilir.

## Komple Acil Stop Mantar Butonlar Ø 40mm

Çek - Kur 1NC	3SU1130-1BA20-1CA0	119,00	1
---------------	--------------------	--------	---

## Komple Mandal Butonlar

0-1 pozisyonlu ışıklandırılabilir kalıcı mandal buton 1NO	3SU1130-2BF60-1BA0	83,00	1
0-1 pozisyonlu ışıklandırılabilir kalıcı mandal buton 1NO/1NC	3SU1130-2BF60-1MA0	94,00	1
1-0-2 pozisyonlu ışıklandırılabilir kalıcı mandal buton 1NO, 1NO	3SU1130-2BM60-1NA0	105,00	1
1-0-2 pozisyonlu ışıklandırılabilir kalıcı mandal buton 1NO, 1NO	3SU1130-2BL60-1NA0	105,00	1

## Komple Kilitli Mandal Butonlar\*

RONIS 0-1 pozisyonlu kilitli mandal buton 1NO	3SU1130-4BF11-1BA0	157,00	1
RONIS 1-0-2 pozisyonlu kilitli mandal buton 1NO, 1NO	3SU1130-4BL11-1NA0	190,00	1

\*Tüm pozisyonlarda anahtar çıkartılabilir.

Not: Tutucu, kontak ve LED modülleri aksesuarlar sayfasından (Sayfa:135) seçilebilir.



Malzeme Cinsi	Sipariş No	Birim Fiyatı TL	Min. Sipariş Adedi
---------------	------------	-----------------	--------------------

## SIRIUS ACT BUTONLAR ve SİNYAL LAMBALARI, 30 mm, MAT METAL, YASSI TİP, IP69K

YENİ



## Yay Dönüşlü Butonlar\*

Siyah	3SU1060-0JB10-0AA0	68,00	1
Kırmızı	3SU1060-0JB20-0AA0	68,00	1
Sarı	3SU1060-0JB30-0AA0	68,00	1
Yeşil	3SU1060-0JB40-0AA0	68,00	1
Mavi	3SU1060-0JB50-0AA0	68,00	1
Beyaz	3SU1060-0JB60-0AA0	68,00	1



## Işıklı Yay Dönüşlü Butonlar\*

Kırmızı	3SU1061-0JB20-0AA0	77,00	1
Sarı	3SU1061-0JB30-0AA0	77,00	1
Yeşil	3SU1061-0JB40-0AA0	77,00	1
Mavi	3SU1061-0JB50-0AA0	77,00	1



## Mandal Butonlar\*

0-1 pozisyonlu ışıklandırılabilir kalıcı mandal buton kırmızı	3SU1062-2DF20-0AA0	88,00	1
0-1 pozisyonlu ışıklandırılabilir kalıcı mandal buton yeşil	3SU1062-2DF40-0AA0	88,00	1
0-1 pozisyonlu ışıklandırılabilir kalıcı mandal buton beyaz	3SU1062-2DF60-0AA0	88,00	1
1-0-2 pozisyonlu ışıklandırılabilir yay dönüşlü mandal buton kırmızı	3SU1062-2DM20-0AA0	88,00	1
1-0-2 pozisyonlu ışıklandırılabilir yay dönüşlü mandal buton yeşil	3SU1062-2DM40-0AA0	88,00	1
1-0-2 pozisyonlu ışıklandırılabilir yay dönüşlü mandal buton beyaz	3SU1062-2DM60-0AA0	88,00	1
1-0-2 pozisyonlu ışıklandırılabilir kalıcı mandal buton kırmızı	3SU1062-2DL20-0AA0	88,00	1
1-0-2 pozisyonlu ışıklandırılabilir kalıcı mandal buton yeşil	3SU1062-2DL40-0AA0	88,00	1
1-0-2 pozisyonlu ışıklandırılabilir kalıcı mandal buton beyaz	3SU1062-2DL60-0AA0	88,00	1



## Kilitli Mandal Butonlar\*\*

RONIS 0-1 pozisyonlu kilitli kalıcı mandal buton	3SU1060-4LF11-0AA0	163,00	1
RONIS 1-0-2 pozisyonlu kilitli kalıcı mandal buton	3SU1060-4LL11-0AA0	171,00	1

\*\*Tüm pozisyonlarda anahtar çıkartılabilir.



## Sinyal Lambaları\*

Kırmızı	3SU1061-0JD20-0AA0	77,00	1
Sarı	3SU1061-0JD30-0AA0	77,00	1
Yeşil	3SU1061-0JD40-0AA0	77,00	1
Mavi	3SU1061-0JD50-0AA0	77,00	1
Renksiz	3SU1061-0JD70-0AA0	77,00	1

\*Tutucu, kontak ve LED modülü içermez ayrıca sipariş edilmelidir.

Not: Tutucu, kontak ve LED modülleri aksesuarlar sayfasından (Sayfa:135) seçilebilir.

Malzeme Cinsi	Sipariş No	Birim Fiyatı TL	Min. Sipariş Adedi
---------------	------------	-----------------	--------------------

## SIRIUS ACT BUTONLAR22mm, IP69K

YENİ



3SU1100-7AC10-1NA0

## Joystick Kontrol

Mekanik kilitlemesiz, 2 yönlü, yatay, plastik 2NO	3SU1100-7AC10-1NA0	292,00	1
Mekanik kilitlemesiz, 2 yönlü, dikey, plastik 2NO	3SU1100-7AD10-1NA0	292,00	1
Mekanik kilitlemesiz, 4 yönlü, plastik 4NO	3SU1100-7AF10-1QA0	405,00	1
Mekanik kilitlemesiz, 2 yönlü, yatay, mat metal 2NO	3SU1130-7AC10-1NA0	308,00	1
Mekanik kilitlemesiz, 2 yönlü, dikey, mat metal 2NO	3SU1130-7AD10-1NA0	308,00	1
Mekanik kilitlemesiz, 4 yönlü, mat metal 4NO	3SU1130-7AF10-1QA0	410,00	1



3SU1200-2PQ10-1AA0

## Potansiyometre

1 k ohm plastik potansiyometre	3SU1200-2PQ10-1AA0	205,00	1
4.7 k ohm plastik potansiyometre	3SU1200-2PR10-1AA0	205,00	1
10 k ohm plastik potansiyometre	3SU1200-2PS10-1AA0	205,00	1
1 k ohm metal potansiyometre	3SU1250-2PQ10-1AA0	225,00	1
4.7 k ohm metal potansiyometre	3SU1250-2PR10-1AA0	225,00	1
10 k ohm metal potansiyometre	3SU1250-2PS10-1AA0	225,00	1

## SIRIUS ACT AKSESUARLAR

## Etiket Tutucular



3SU1900-0AM10-0AA0

Etiket tutucu 12.5-17.5 mm tek tarafı yuvarlak	3SU1900-0AG10-0AA0	5,00	10
Etiket tutucu 17.5-27 mm tek tarafı yuvarlak	3SU1900-0AP10-0AA0	7,00	10
Etiket tutucu 17.5-27 mm	3SU1900-0AH10-0AA0	7,00	10
Joystick 2 yönlü etiket tutucu	3SU1900-0AL10-0AA0	26,00	10
Joystick 4 yönlü etiket tutucu	3SU1900-0AM10-0AA0	29,00	10

## Silikon Koruyucular

22 mm buton silikon koruyucu	3SU1900-0DB70-0AA0	14,00	10
İkiz buton silikon koruyucu	3SU1900-0DG70-0AA0	17,00	10

## Kör Tapa

Plastik kör tapa	3SU1900-0FA10-0AA0	14,00	5
Metal kör tapa	3SU1950-0FA80-0AA0	18,00	5

## Koruma Kapağı

22 mm butonlar için basmaya karşı koruma kapağı	3SU1950-0DV80-0AA0	130,00	1
---	--------------------	--------	---



3SU1900-0BG16-0RTO

## Potansiyometre Aksesuar

Potansiyometre için 0-9 yazılı etiket	3SU1900-0BG16-0RTO	14,00	10
---------------------------------------	--------------------	-------	----

Malzeme Cinsi	Sipariş No	Birim Fiyatı TL	Min. Sipariş Adedi
---------------	------------	-----------------	--------------------

## SIRIUS ACT AKSESUARLAR

YENİ



3SU1550-0AA10-0AA0

## Tutucular

Plastik, kontak bloğu olmayan tutucu	3SU1500-0AA10-0AA0	10,00	1
Metal, kontak bloğu olmayan tutucu	3SU1550-0AA10-0AA0	12,00	1
Plastik, 4 kontak bloğu takılabilir geniş tutucu	3SU1500-0BA10-0AA0	14,00	1
Metal, 4 kontak bloğu takılabilir geniş tutucu	3SU1550-0BA10-0AA0	15,00	1



3SU1400-1AA10-1BA0

## Kontakt Blokları

1 NO, kontak bloğu	3SU1400-1AA10-1BA0	22,00	1
1 NC, kontak bloğu	3SU1400-1AA10-1CA0	22,00	1
1 NO+1 NC Kontak bloğu	3SU1400-1AA10-1FA0	44,00	1
1 NC, emniyetli kontak bloğu (montaj izlemeli)	3SU1400-1AA10-1HA0	55,00	1

## LED Modüller

24 V AC/DC kehribar rengi LED modül	3SU1401-1BB00-1AA0	39,00	1
24 V AC/DC kırmızı renkli LED modül	3SU1401-1BB20-1AA0	39,00	1
24 V AC/DC sarı renkli LED modül	3SU1401-1BB30-1AA0	39,00	1
24 V AC/DC yeşil renkli LED modül	3SU1401-1BB40-1AA0	39,00	1
24 V AC/DC mavi renkli LED modül	3SU1401-1BB50-1AA0	39,00	1
24 V AC/DC beyaz renkli LED modül	3SU1401-1BB60-1AA0	39,00	1
230 V AC kehribar rengi LED modül	3SU1401-1BF00-1AA0	60,00	1
230 V AC kırmızı renkli LED modül	3SU1401-1BF20-1AA0	60,00	1
230 V AC sarı renkli LED modül	3SU1401-1BF30-1AA0	60,00	1
230 V AC yeşil renkli LED modül	3SU1401-1BF40-1AA0	60,00	1
230 V AC mavi renkli LED modül	3SU1401-1BF50-1AA0	60,00	1
230 V AC beyaz renkli LED modül	3SU1401-1BF60-1AA0	60,00	1



3SU1401-1BB30-1AA0

## Buton kutusuna uygun LED modülleri

24 V AC/DC kehribar rengi LED modül	3SU1401-2BB00-1AA0	42,00	1
24 V AC/DC kırmızı renkli LED modül	3SU1401-2BB20-1AA0	42,00	1
24 V AC/DC sarı renkli LED modül	3SU1401-2BB30-1AA0	42,00	1
24 V AC/DC yeşil renkli LED modül	3SU1401-2BB40-1AA0	42,00	1
24 V AC/DC mavi renkli LED modül	3SU1401-2BB50-1AA0	42,00	1
24 V AC/DC beyaz renkli LED modül	3SU1401-2BB60-1AA0	42,00	1
230 V AC kehribar rengi LED modül	3SU1401-2BF00-1AA0	68,00	1
230 V AC kırmızı renkli LED modül	3SU1401-2BF20-1AA0	68,00	1
230 V AC sarı renkli LED modül	3SU1401-2BF30-1AA0	68,00	1
230 V AC yeşil renkli LED modül	3SU1401-2BF40-1AA0	68,00	1
230 V AC mavi renkli LED modül	3SU1401-2BF50-1AA0	68,00	1
230 V AC beyaz renkli LED modül	3SU1401-2BF60-1AA0	68,00	1



3SU1401-2BB60-1AA0



3SU1400-2AA10-1BA0

## Buton kutusuna uygun yardımcı kontak blokları

1NO kontak bloğu	3SU1400-2AA10-1BA0	28,00	1
1NC kontak bloğu	3SU1400-2AA10-1CA0	28,00	1

## Acil Durdurma Buton Aksesuarları

Plastik koruma halkası, yarım	3SU1900-0DY30-0AA0	37,00	1
5 asma kilit asılabilir koruma halkası	3SU1950-0DX30-0AA0	218,00	1
Plastik koruma halkası, tam	3SU1900-0EA30-0AA0	46,00	1
Sarı taban plakası "EMERGENCY STOP"	3SU1900-0BC31-0DA0	22,00	1
Sarı plastik taban plakası	3SU1900-0BB31-0AA0	24,00	1



3SU1950-0DX30-0AA0

Malzeme Cinsi	Sipariş No	Birim Fiyatı TL	Min. Sipariş Adedi
---------------	------------	-----------------	--------------------

## SIRIUS ACT KUTU VE KUTULU BUTON SETLERİ

YENİ



3SU1851-0NA00-2AA2



3SU1851-0NB00-2AC2



3SU1853-0AB00-2AB1



3SU1801-0AB00-2AB1



3SU1853-0AA00-0AB1



3SU1802-0AA00-0AB1

## Kutulu Acil Durdurma Buton Setleri

Çevir-Kur, plastik gövde,1NC kontak, korumasız  
Çevir-Kur, plastik gövde,1NC kontak, korumalı  
Çevir-Kur, plastik gövde, 2NC kontak, korumalı  
Çevir-Kur, metal gövde,1NC kontak, korumasız  
Çevir-Kur, metal gövde,1NC kontak, korumalı

3SU1801-0NA00-2AA2	201,00	1
3SU1801-0NA00-2AC2	259,00	1
3SU1801-0NB00-2AC2	286,00	1
3SU1851-0NA00-2AA2	314,00	1
3SU1851-0NA00-2AC2	451,00	1

## Kutulu Buton Setleri

Plastik etanj kutusu 1 yeşil buton 1NO kontak  
Plastik etanj kutusu 1 kırmızı buton 1NC kontak  
Plastik etanj kutusu 1 siyah buton 1NC kontak  
Plastik etanj kutusu 1 yeşil 1 kırmızı buton  
1NC - 1NO kontak  
Plastik etanj kutusu 1 yeşil 1 kırmızı buton  
1 sinyal lambası (renksiz) 1NO - 1NC kontak  
Metal etanj kutusu 1 yeşil buton 1NO kontak  
Metal etanj kutusu 1 kırmızı buton 1NC kontak  
Metal etanj kutusu 1 yeşil 1 kırmızı buton  
1NO-1NC kontak  
Metal etanj kutusu 1 yeşil 1 kırmızı buton  
1 sinyal lambası (renksiz) 1NO-1NC kontak

3SU1801-0AB00-2AB1	131,00	1
3SU1801-0AC00-2AB1	131,00	1
3SU1801-0AE00-2AB1	131,00	1
3SU1802-0AB00-2AB1	204,00	1
3SU1803-0AB00-2AB1	264,00	1
3SU1851-0AB00-2AB1	220,00	1
3SU1851-0AC00-2AB1	220,00	1
3SU1852-0AB00-2AB1	322,00	1
3SU1853-0AB00-2AB1	440,00	1

## Bo Buton Kutuları

Plastik 1 delikli boş kutu  
Plastik 2 delikli boş kutu  
Plastik 3 delikli boş kutu  
Plastik 4 delikli boş kutu  
Plastik 6 delikli boş kutu  
Metal 1 delikli boş kutu  
Metal 2 delikli boş kutu  
Metal 3 delikli boş kutu  
Metal 4 delikli boş kutu  
Metal 6 delikli boş kutu  
Acil durdurma plastik 1 delikli boş kutu  
Acil durdurma metal 1 delikli boş kutu

3SU1801-0AA00-0AB1	95,00	1
3SU1802-0AA00-0AB1	102,00	1
3SU1803-0AA00-0AB1	110,00	1
3SU1804-0AA00-0AB1	135,00	1
3SU1806-0AA00-0AB1	218,00	1
3SU1851-0AA00-0AB1	158,00	1
3SU1852-0AA00-0AB1	182,00	1
3SU1853-0AA00-0AB1	237,00	1
3SU1854-0AA00-0AB1	307,00	1
3SU1856-0AA00-0AB1	403,00	1
3SU1801-0AA00-0AA2	68,00	1
3SU1851-0AA00-0AA2	158,00	1

Malzeme Cinsi	Sipariş No	Birim Fiyatı TL	Min. Sipariş Adedi
---------------	------------	-----------------	--------------------

## SIRIUS ACT BUTON KAFALARI, 22mm, PLASTİK, IP69K

YENİ



3SU1000-0AA20-0AA0

## Yay Dönüslü Buton Kafaları

Siyah	3SU1000-0AB10-0AA0	22,00	1
Kırmızı	3SU1000-0AB20-0AA0	22,00	1
Sarı	3SU1000-0AB30-0AA0	22,00	1
Yeşil	3SU1000-0AB40-0AA0	22,00	1
Mavi	3SU1000-0AB50-0AA0	22,00	1
Beyaz	3SU1000-0AB60-0AA0	22,00	1
Renksiz	3SU1000-0AB70-0AA0	22,00	1



3SU1001-0AA40-0AA0

## Işıklandırılabilir Yay Dönüslü Buton Kafaları

Siyah	3SU1001-0AB10-0AA0	30,00	1
Kırmızı	3SU1001-0AB20-0AA0	30,00	1
Sarı	3SU1001-0AB30-0AA0	30,00	1
Yeşil	3SU1001-0AB40-0AA0	30,00	1
Mavi	3SU1001-0AB50-0AA0	30,00	1
Beyaz	3SU1001-0AB60-0AA0	30,00	1
Renksiz	3SU1001-0AB70-0AA0	30,00	1



3SU1002-2BF60-0AA0

## Mandal Buton Kafaları

0-1 pozisyonlu ışıklandırılabilir kalıcı mandal buton	3SU1002-2BF60-0AA0	46,00	1
1-0-2 pozisyonlu ışıklandırılabilir kalıcı mandal buton	3SU1002-2BL60-0AA0	46,00	1
1-0-2 pozisyonlu ışıklandırılabilir yay dönüslü mandal buton	3SU1002-2BM60-0AA0	46,00	1



3SU1000-4BL11-0AA0

## Kilitli Mandal Buton Kafaları

RONIS 0-1 pozisyonlu kilitli mandal buton	3SU1000-4BF11-0AA0	112,00	1
RONIS 1-0-2 pozisyonlu kilitli mandal buton	3SU1000-4BL11-0AA0	121,00	1

\*Tüm pozisyonlarda anahtar çıkartılabilir.



3SU1001-6AA30-0AA0

## Sinyal Lambası Kafaları

Kırmızı	3SU1001-6AA20-0AA0	18,00	1
Sarı	3SU1001-6AA30-0AA0	18,00	1
Yeşil	3SU1001-6AA40-0AA0	18,00	1
Mavi	3SU1001-6AA50-0AA0	18,00	1
Beyaz	3SU1001-6AA60-0AA0	18,00	1
Renksiz	3SU1001-6AA70-0AA0	18,00	1

**SIRIUS ACT Buton ve Sinyal Ürünleri**

Sirius ACT 22 mm Parlak Metal Buton ve Sinyal Ürünleri

**SIEMENS**

Malzeme Cinsi	Sipariş No	Birim Fiyatı TL	Min. Sipariş Adedi
---------------	------------	-----------------	--------------------

**SIRIUS ACT BUTON KAFALARI, 22mm, METAL, IP69K****YENİ**

3SU1050-0AA10-0AA0

**Yay Dönüslü Buton Kafaları**

Siyah	3SU1050-0AB10-0AA0	28,00	1
Kırmızı	3SU1050-0AB20-0AA0	28,00	1
Sarı	3SU1050-0AB30-0AA0	28,00	1
Yeşil	3SU1050-0AB40-0AA0	28,00	1
Mavi	3SU1050-0AB50-0AA0	28,00	1
Beyaz	3SU1050-0AB60-0AA0	28,00	1
Renksiz	3SU1050-0AB70-0AA0	28,00	1



3SU1051-0AA50-0AA0

**Işıklandırılabilir Yay Dönüslü Buton Kafaları**

Siyah	3SU1051-0AB20-0AA0	33,00	1
Kırmızı	3SU1051-0AB30-0AA0	33,00	1
Sarı	3SU1051-0AB40-0AA0	33,00	1
Yeşil	3SU1051-0AB50-0AA0	33,00	1
Mavi	3SU1051-0AB60-0AA0	33,00	1
Beyaz	3SU1051-0AB70-0AA0	33,00	1
Renksiz			

**Mandal Buton Kafaları**

0-1 pozisyonlu ışıklandırılabilir kalıcı mandal buton	3SU1052-2BF60-0AA0	51,00	1
1-0-2 pozisyonlu ışıklandırılabilir yay dönüslü mandal buton	3SU1052-2BL60-0AA0	51,00	1
1-0-2 pozisyonlu ışıklandırılabilir yay dönüslü mandal buton	3SU1052-2BM60-0AA0	51,00	1



3SU1050-4BL11-0AA0

**Kilitli Mandal Buton Kafaları**

RONIS 0-1 pozisyonlu kilitli mandal buton	3SU1050-4BF11-0AA0	123,00	1
RONIS 1-0-2 pozisyonlu kilitli mandal buton	3SU1050-4BL11-0AA0	130,00	1

\*Tüm pozisyonlarda anahtar çıkartılabilir.

**Sinyal Lambası Kafaları**

3SU1051-6AA30-0AA0

Kırmızı	3SU1051-6AA20-0AA0	20,00	1
Sarı	3SU1051-6AA30-0AA0	20,00	1
Yeşil	3SU1051-6AA40-0AA0	20,00	1
Mavi	3SU1051-6AA50-0AA0	20,00	1
Beyaz	3SU1051-6AA60-0AA0	20,00	1
Renksiz	3SU1051-6AA70-0AA0	20,00	1

Malzeme Cinsi	Sipariş No	Birim Fiyatı TL	Min. Sipariş Adedi
---------------	------------	-----------------	--------------------

**SIRIUS ACT PROFİNET HABERLEŞMELİ BUTON ve SİNYAL ÜRÜNLERİ**

**YENİ**



3SU1400-1LK10-1AA1

**Sirius ACT Profinet Ana Modülleri**

Sirius ACT Profinet Ana Modül	3SU1400-1LK10-1AA1	880,00	1
Sirius ACT Safety Özellikli Profinet Ana Modül	3SU1400-1LL10-1BA1	1.183,00	1

**Sirius ACT Kontaklı Terminal Modülleri**

LED Özelliği Olmayan Kontaklı Terminal Modülü	3SU1400-1MA10-1BA1	131,00	1
Kırmızı LED'li Kontaklı Terminal Modülü	3SU1401-1MC20-1CA1	132,00	1
Sarı LED'li Kontaklı Terminal Modülü	3SU1401-1MC30-1CA1	132,00	1
Yeşil LED'li Kontaklı Terminal Modülü	3SU1401-1MC40-1CA1	132,00	1
Mavi LED'li Kontaklı Terminal Modülü	3SU1401-1MC50-1CA1	132,00	1
Beyaz LED'li Kontaklı Terminal Modülü	3SU1401-1MC60-1CA1	132,00	1
Kehribar LED'li Kontaklı Terminal Modülü	3SU1401-1MC00-1CA1	132,00	1



3SU1401-1MC20-1CA1



**SIRIUS ACT Buton ve Sinyal Ürünleri**

Sirius ACT Profinet Haberleşmeli Buton ve Sinyal Ürünleri

**SIEMENS**

Malzeme Cinsi	Sipariş No	Birim Fiyatı TL	Min. Sipariş Adedi
---------------	------------	-----------------	--------------------

**SIRIUS ACT PROFİNET HABERLEŞMELİ BUTON ve SİNYAL ÜRÜNLERİ****YENİ****Sirius ACT LED'li Terminal Modülleri**

3SU1401-3BA20-5AA0

Kırmızı LED'li Terminal Modülü	3SU1401-1ME20-1DA1	130,00	1
Sarı LED'li Terminal Modülü	3SU1401-1ME30-1DA1	130,00	1
Yeşil LED'li Terminal Modülü	3SU1401-1ME40-1DA1	130,00	1
Mavi LED'li Terminal Modülü	3SU1401-1ME50-1DA1	130,00	1
Beyaz LED'li Terminal Modülü	3SU1401-1ME60-1DA1	130,00	1
Kehribar LED'li Terminal Modülü	3SU1401-1ME00-1DA1	130,00	1

**Sirius ACT LED Modülleri**

3SU1401-1ME60-1DA1

Kırmızı LED Modülü	3SU1401-3BA20-5AA0	25,00	1
Sarı LED Modülü	3SU1401-3BA30-5AA0	25,00	1
Yeşil LED Modülü	3SU1401-3BA40-5AA0	25,00	1
Mavi LED Modülü	3SU1401-3BA50-5AA0	25,00	1
Beyaz LED Modülü	3SU1401-3BA60-5AA0	25,00	1
Kehribar LED Modülü	3SU1401-3BA00-5AA0	25,00	1

**Sirius ACT Profinet Kabloları**

3SU1900-0KQ80-0AA0

5 metre Flat Kablo	3SU1900-0KQ80-0AA0	24,00	1
10 metre Flat Kablo	3SU1900-0KP80-0AA0	44,00	1

**Sirius ACT Profinet Hafıza Modülü**

Hafıza Modülü	3RK3931-0AA00	143,00	1
---------------	---------------	--------	---



## 3SB3 Serisi Buton ve Sinyal Ürünleri

### 3SB3 22 mm Plastik Buton ve Sinyal Ürünleri



3SB3202-0AA41

#### 3SB3 Plastik Seri Ø 22 mm Komple Yay Dönü lü Butonlar

Malzeme Cinsi	Anma Akımı (A)	Sipariş No	Birim Fiyatı TL	Min. Sipariş Adedi
Siyah Buton 1NO	10	3SB3202-0AA11	63,00	1
Siyah Buton 1NC	10	3SB3203-0AA11	63,00	1
Kırmızı Buton 1NC	10	3SB3203-0AA21	63,00	1
Sarı Buton 1NO	10	3SB3202-0AA31	63,00	1
Yeşil Buton 1NO	10	3SB3202-0AA41	63,00	1



3SB3252-6AA30

#### Komple Işıklı Butonları 24 V AC/DC Led'li Tipler

Kırmızı Buton 1NC	10	3SB3246-0AA21	142,00	1
Sarı Buton 1NO	10	3SB3245-0AA31	142,00	1
Yeşil Buton 1NO	10	3SB3245-0AA41	142,00	1
Beyaz Buton 1NO	10	3SB3245-0AA61	142,00	1
Renksiz Buton 1NO	10	3SB3245-0AA71	142,00	1

Not: İlave kontak için aksesuar bölümünden seçim yapınız.

#### Komple Işıklı Butonları 230V AC Led'li Tipler

Kırmızı Buton 1NC	10	3SB3254-0AA21	162,00	1
Sarı Buton 1NO	10	3SB3253-0AA31	162,00	1
Yeşil Buton 1NO	10	3SB3253-0AA41	162,00	1
Beyaz Buton 1NO	10	3SB3253-0AA61	162,00	1
Renksiz Buton 1NO	10	3SB3253-0AA71	162,00	1

Not: İlave kontak için aksesuar bölümünden seçim yapınız.



3SB3201-2KA11

#### Komple Mandal Butonlar Kalıcı, 0-1 pozisyonlu

Siyah Buton 1NO+1NC	10	3SB3201-2KA11	99,00	1
1NO	10	3SB3202-2KA11	90,00	1

#### Komple Mandal Butonlar Yaylı 1-0-2 pozisyonlu

Siyah 1NO+1NC, 1NO-1NC	10	3SB3208-2EA11	114,00	1
1NO, 1NO	10	3SB3210-2EA11	107,00	1

#### Komple Mandal Butonlar Kalıcı 1-0-2 pozisyonlu

Siyah 1NO+1NC, 1NO-1NC	10	3SB3208-2DA11	114,00	1
1NO, 1NO	10	3SB3210-2DA11	107,00	1

#### Kilitli Mandal Butonlar Kalıcı 0-1 pozisyonlu

Anahtar her pozisyonda çıkarılabilir 1NO	10	3SB3202-4AD11	187,00	1
--	----	---------------	--------	---

#### Acil Durdurma Mantar Butonu Ø 40mm

Çek-Kur 1NC	10	3SB3203-1CA21	131,00	1
-------------	----	---------------	--------	---

#### Acil Durdurma Mantar Butonu Ø 60mm

Çevir-Kur		3SB3000-1AA20	156,00	1
-----------	--	---------------	--------	---

#### Acil Durdurma Buton Seti, Ø 40mm, "EMERGENCY STOP" Plakalı

Çevir-Kur 1NC	10	3SB3203-1HR20	172,00	1
Çevir-Kur 1NC + 1NO	10	3SB3201-1HR20	180,00	1
Çevir-Kur pozisyon indikatörlü 1NC	10	3SB3203-1HR26	198,00	1
Çevir-Kur pozisyon indikatörlü 1NC + 1NO	10	3SB3201-1HR26	212,00	1



3SB3000-1AA20



3SB3203-1HR20

### 3SB3 Serisi Buton ve Sinyal Ürünleri

#### 3SB3 22 mm Plastik Buton ve Sinyal Ürünleri

**SIEMENS**

Malzeme Cinsi	Sipariş No	Birim Fiyatı TL	Min. Sipariş Adedi
---------------	------------	-----------------	--------------------

#### Komple Sinyal Lambaları 230 V AC Led'li

Kırmızı	Soket ve Kaide	3SB3252-6AA20	117,00	1
Sarı	Soket ve Kaide	3SB3252-6AA30	117,00	1
Yeşil	Soket ve Kaide	3SB3252-6AA40	117,00	1
Mavi	Soket ve Kaide	3SB3252-6AA50	117,00	1

#### Komple Sinyal Lambaları 24V AC/DC LED'li

Kırmızı	Soket ve Kaide	3SB3244-6BA20	80,00	1
Sarı	Soket ve Kaide	3SB3244-6BA30	80,00	1
Yeşil	Soket ve Kaide	3SB3244-6BA40	80,00	1
Renksiz	Soket ve Kaide	3SB3244-6BA70	80,00	1

#### İkiz Butonlar

Kırmızı / Yeşil		3SB3100-8AC21	119,00	1
Kırmızı / Yeşil Işıklı		3SB3101-8BC21	119,00	1
Beyaz / Siyah		3SB3100-8AC31	136,00	1
Beyaz / Siyah Işıklı		3SB3101-8BC31	136,00	1

Not: Kontak elemanları ve duy ayrıca seçilecektir.



3SB3100-8AC21

## 3SB3 Serisi Buton ve Sinyal Ürünleri

### 3SB3 22 mm Metal Buton ve Sinyal Ürünleri

**SIEMENS**

Malzeme Cinsi	Anma Akımı (A)	Sipariş No	Birim Fiyatı TL	Min. Sipariş Adedi
---------------	----------------	------------	-----------------	--------------------



#### 3SB3 Metal Seri Ø 22 mm Komple Yay Dönüşlü Butonlar

Siyah Buton	1NO	10	3SB3602-0AA11	69,00	1
Siyah Buton	1NC	10	3SB3603-0AA11	69,00	1
Kırmızı Buton	1NC	10	3SB3603-0AA21	69,00	1
Sarı Buton	1NO	10	3SB3602-0AA31	69,00	1
Yeşil Buton	1NO	10	3SB3602-0AA41	69,00	1
Mavi Buton	1NO	10	3SB3602-0AA51	69,00	1



#### Komple Işıklı Butonları 24 V AC/DC Led'li Tipler

Kırmızı Buton	1NC	10	3SB3646-0AA21	142,00	1
Sarı Buton	1NO	10	3SB3645-0AA31	142,00	1
Yeşil Buton	1NO	10	3SB3645-0AA41	142,00	1
Beyaz Buton	1NO	10	3SB3645-0AA61	142,00	1
Renksiz Buton	1NO	10	3SB3645-0AA71	142,00	1

Not: İlave kontak için aksesuar bölümünden seçim yapınız.

#### Komple Işıklı Butonları 230V AC Led'li Tipler

Kırmızı Buton	1NC	10	3SB3654-0AA21	163,00	1
Sarı Buton	1NO	10	3SB3653-0AA31	163,00	1
Yeşil Buton	1NO	10	3SB3653-0AA41	163,00	1
Beyaz Buton	1NO	10	3SB3653-0AA61	163,00	1
Renksiz Buton	1NO	10	3SB3653-0AA71	163,00	1

Not: İlave kontak için aksesuar bölümünden seçim yapınız.



#### Komple Mandal Butonlar Kalıcı, 0-1 pozisyonlu

Siyah Buton	1NO+1NC	10	3SB3601-2KA11	116,00	1
	1NO	10	3SB3602-2KA11	106,00	1

#### Komple Mandal Butonlar Kalıcı 1-0-2 pozisyonlu

Siyah	1NO+1NC, 1NO-1NC	10	3SB3608-2DA11	126,00	1
	1NO, 1NO	10	3SB3610-2DA11	119,00	1

#### Komple Mandal Butonlar Yaylı 1-0-2 pozisyonlu

Siyah	1NO+1NC, 1NO-1NC	10	3SB3608-2EA11	126,00	1
	1NO, 1NO	10	3SB3610-2EA11	119,00	1

#### Işıklı Mandal Butonlar Kalıcı 0-1 pozisyonlu

Kırmızı Buton		10	3SB3501-2KA21	105,00	1
Sarı Buton		10	3SB3501-2KA31	105,00	1
Yeşil Buton		10	3SB3501-2KA41	105,00	1

Not: Işıklı mandal butonlarda 1NC yardımcı kontak bloğu ve sinyal lambası duyu aksesuarlar bölümünden ayrıca seçilmelidir.

#### Kilitli Mandal Butonlar Kalıcı

0-1 pozisyonlu	1NO	10	3SB3602-4AD11	212,00	1
1-0-2 pozisyonlu		10	3SB3500-4DD11	162,00	1

Not: 1-0-2 pozisyonlu mandal butonlarda uygun kontak blokları ayrıca seçilmelidir. Kilitli mandal butonlarda anahtar her pozisyonda çıkarılabilir.

### 3SB3 Serisi Buton ve Sinyal Ürünleri

#### 3SB3 22 mm Metal Buton ve Sinyal Ürünleri

**SIEMENS**

Malzeme Cinsi	Sipariş No	Birim Fiyatı TL	Min. Sipariş Adedi
---------------	------------	-----------------	--------------------



3SB3000-1AA20

#### Acil Durdurma Mantar Buton Ø 40mm

Çek-Kur 1NC Kontak  
Çevir-Kur 1NC Kontak  
Kilitli

3SB3603-1CA21	141,00	1
3SB3603-1HA20	156,00	1
3SB3500-1BA20	241,00	1

#### Acil Durdurma Mantar Buton Ø 60mm

Çevir-Kur

3SB3500-1AA20	165,00	1
---------------	--------	---



3SB32 03-1HR26

#### Acil Durdurma Buton Seti, Ø 40mm, "EMERGENCY STOP" Plakalı

Çevir-Kur 1NC  
Çevir-Kur 1NC + 1NO  
Çevir-Kur pozisyon indikatörlü 1NC  
Çevir-Kur pozisyon indikatörlü 1NC + 1NO

3SB3603-1HR20	185,00	1
3SB3601-1HR20	192,00	1
3SB3603-1HR26	207,00	1
3SB3601-1HR26	218,00	1

#### Komple Sinyal Lambaları 24V AC/DC LED'li

Kırmızı Soket ve Kaide  
Sarı Soket ve Kaide  
Yeşil Soket ve Kaide  
Renksiz Soket ve Kaide

3SB3644-6BA20	81,00	1
3SB3644-6BA30	81,00	1
3SB3644-6BA40	81,00	1
3SB3644-6BA70	81,00	1

#### Komple Sinyal Lambaları 230V AC LED'li

Kırmızı Soket ve Kaide  
Sarı Soket ve Kaide  
Yeşil Soket ve Kaide  
Beyaz Soket ve Kaide  
Renksiz Soket ve Kaide

3SB3652-6BA20	120,00	1
3SB3652-6BA30	120,00	1
3SB3652-6BA40	120,00	1
3SB3652-6BA60	120,00	1
3SB3652-6BA70	120,00	1



3SB3801-0EF3



3SB3801-0EG3



3SB3803-2DA3



3SB3804-2AA3



3SB3802-2AA3



3SB3500-0AA31



3SB3501-6BA30

Malzeme Cinsi	Sipariş No	Birim Fiyatı TL	Min. Sipariş Adedi
---------------	------------	-----------------	--------------------

## SIRIUS 3SB3 - Kutu, Kutulu Buton Setleri ve Aksesuarları

## 3SB3 Serisi Kutulu Acil Stop Butonları - IP65

Plastik Korumasız 1NC kontak	3SB3801-0DG3	307,00	1
Plastik Korumalı 1NC kontak	3SB3801-0DF3	363,00	1
Plastik korumasız 2NC buton seti	3SB3801-0EG3	327,00	1
Plastik korumalı 2NC buton seti	3SB3801-0EF3	377,00	1
1NC yardımcı kontaklı	3SB3801-2DG3	449,00	1
1NC kontaklı, koruyucu kapaklı	3SB3801-2DF3	538,00	1
Metal korumasız 2NC buton seti	3SB3801-2EG3	505,00	1
Metal korumalı 2NC buton seti	3SB3801-2EF3	573,00	1

## 3SB3 Serisi Metal Gövdeli Etanj Kumanda Kutuları - IP65

Yeşil start "I" ve kırmızı stop "O" butonlu,	3SB3802-2DA3	532,00	1
Yeşil start "I" ve kırmızı stop "O" butonlu, ve beyaz sinyal lambalı	3SB3803-2DA3	578,00	1

## 3SB3 Serisi Boş Etanj Kumanda Kutuları

Metal boş kutular	1 delikli	3SB3801-2AA3	222,00	1
	2 delikli	3SB3802-2AA3	261,00	1
	3 delikli	3SB3803-2AA3	350,00	1
	4 delikli	3SB3804-2AA3	449,00	1
	6 delikli	3SB3806-2AA3	604,00	1
	Plastik boş kutular	1 delikli	3SB3801-0AA3	149,00
2 delikli		3SB3802-0AA3	152,00	1
3 delikli		3SB3803-0AA3	169,00	1
4 delikli		3SB3804-0AA3	235,00	1
6 delikli		3SB3806-0AA3	350,00	1

## Boş Etanj Kumanda Kutuları için Buton Kafaları

Siyah Buton Kafası	Buton ve Kaide	3SB3500-0AA11	53,00	1
Kırmızı Buton Kafası	Buton ve Kaide	3SB3500-0AA21	53,00	1
Sarı Buton Kafası	Buton ve Kaide	3SB3500-0AA31	53,00	1
Yeşil Buton Kafası	Buton ve Kaide	3SB3500-0AA41	53,00	1
Kırmızı Işıklı Buton Kafası	Buton ve Kaide	3SB3501-0AA21	83,00	1
Sarı Işıklı Buton Kafası	Buton ve Kaide	3SB3501-0AA31	83,00	1
Yeşil Işıklı Buton Kafası	Buton ve Kaide	3SB3501-0AA41	83,00	1
Kırmızı Mantar Buton Kafası	Buton ve Kaide	3SB3500-1GA21	117,00	1
Kırmızı Sinyal Lambası Kafası	Sinyal Lambası ve Kaide	3SB3501-6BA20	53,00	1
Sarı Sinyal Lambası Kafası	Sinyal Lambası ve Kaide	3SB3501-6BA30	53,00	1
Yeşil Sinyal Lambası Kafası	Sinyal Lambası ve Kaide	3SB3501-6BA40	53,00	1
Siyah 0-1 Kalıcı Mandal Buton Kafası	Buton ve Kaide	3SB3500-2HA11	88,00	1
Siyah 1-0-2 Kalıcı Mandal Buton Kafası	Buton ve Kaide	3SB3500-2DA11	88,00	1
Siyah 0-1 Yaylı Tip Mandal Buton Kafası	Buton ve Kaide	3SB3500-2LA11	88,00	1

## 3SB3 Serisi Etanj Kumanda Kutuları Aksesuarları

1NO Yardımcı Kontak	3SB3420-0B	45,00	1
1NC Yardımcı Kontak	3SB3420-0C	45,00	1
Lamba Duyu	3SB3420-1A	42,00	1

Not: Boş kutulara istenilen buton kombinasyonunu aşağıdaki yöntemle seçebilirsiniz.

- Önce kutu seçimi yapılmalıdır (Kaç delikli, plastik yada metal kutu)
- Deliklere yerleştirilecek buton kafaları tek tek seçilmelidir (Örn. yeşil buton, kırmızı sinyal lambası kafası ve gövdesi gibi)
- Bu buton kombinasyonlarında kullanılacak yardımcı kontaklar ve gerekiyorsa lamba duyları tek tek seçilmelidir.
- Bütün bunların sonunda istenilen etanj kumanda kutusu kombinasyonu gerçekleştirilmiş olur.

Malzeme Cinsi	Sipariş No	Birim Fiyatı TL	Min. Sipariş Adedi
---------------	------------	-----------------	--------------------

## SIRIUS 3SB3 AKSESUARLAR



3SB3400-0B

## Kontakt Aksesuarları ve Ampuller

Kontakt Bloğu	1NO	3SB3400-0B	33,00	20
Kontakt Bloğu	1NC	3SB3400-0C	33,00	20
Kontakt Bloğu	1NO+1NC	3SB3400-0A	42,00	10
Kontakt Bloğu	2NO	3SB3400-0D	58,00	10
Kontakt Bloğu	2NC	3SB3400-0E	58,00	10
3'lü Kontakt Ekleme Aparatı (Minimum sipariş 100 adet)		3SB3901-0AB	3,00	100

## Led'li duylar, lamba tutucusu ile birlikte

Kırmızı	24V AC/DC	3SB3400-1PB	57,00	1
Sarı	24V AC/DC	3SB3400-1PA	57,00	1
Yeşil	24V AC/DC	3SB3400-1PC	57,00	1
Beyaz	24V AC/DC	3SB3400-1PE	57,00	1
Kırmızı	230V AC/DC	3SB3400-1RB	86,00	1
Sarı	230V AC/DC	3SB3400-1RA	86,00	1
Yeşil	230V AC/DC	3SB3400-1RC	86,00	1
Beyaz	230V AC/DC	3SB3400-1RE	86,00	1



3SB39 21-OCG



3SB39 21-ODA



3SB39 21-OAD

## Acil Durdurma Buton Aksesuarları

Acil Stop Butonu Koruma Halkası	3SB3921-0AK	43,00	1
Acil Stop Butonu Koruma Halkası (5 Adet Asma Kilit Asılabilir)*	3SB3921-0CG	271,00	1
Acil Stop Butonu Led Halka (24VAC/DC)	3SB3921-0DA	400,00	1
Acil Stop Butonu Sarı Taban Plakası "EMERGENCY STOP"	3SB3921-0AD	33,00	1

\*Sadece Ø 60mm (3SB3.00-1AA20) serisi acil durdurma butonları ile kullanıma uygundur.

### 3SB2 Serisi Buton ve Sinyal Ürünleri

#### 3SB2 16 mm Plastik Buton ve Sinyal Ürünleri

**SIEMENS**

Malzeme Cinsi	Anma Akımı (A)	Sipariş No	Birim Fiyatı TL	Min. Sipariş Adedi
---------------	----------------	------------	-----------------	--------------------

#### 3SB2 Plastik Seri Ø 16 mm - Program



3SB2203-0AC01

#### Komple Start-Stop Butonları

Siyah Buton	1NC	10	3SB2203-0AB01	108,00	1
Siyah Buton	1NO	10	3SB2202-0AB01	108,00	1
Kırmızı Buton	1NC	10	3SB2203-0AC01	108,00	1
Yeşil Buton	1NO	10	3SB2202-0AE01	108,00	1



3SB2226-0AD01

#### Komple Işıklı Butonlar Duy ve 24V Ampul Dahil

Kırmızı Buton	1NC	10	3SB2227-0AC01	164,00	1
Sarı Buton	1NO	10	3SB2226-0AD01	164,00	1
Yeşil Buton	1NO	10	3SB2226-0AE01	164,00	1

#### Komple Mandal Butonlar Kalıcı 0-1

Siyah Buton	1NO	10	3SB2202-2AB01	176,00	1
-------------	-----	----	---------------	--------	---

#### Komple Mandal Butonlar Kalıcı 1-0-2

Siyah	1NO+1NO	10	3SB2210-2DB01	192,00	1
-------	---------	----	---------------	--------	---

#### Komple Mandal Butonlar Yaylı 1-0-2

Siyah	1NO+1NO	10	3SB2210-2EB01	192,00	1
-------	---------	----	---------------	--------	---



3SB2224-6BE06

#### Mantar Buton

Kırmızı kalıcı 1NC		10	3SB2203-1AC01	163,00	1
Sarı "NOT-AUS" taban plakası ile					

#### Komple Sinyal Lambaları Duy ve 24 V Ampul Dahil

Kırmızı			3SB2224-6BC06	90,00	1
Sarı			3SB2224-6BD06	90,00	1
Yeşil			3SB2224-6BE06	90,00	1
Beyaz			3SB2224-6BG06	90,00	1



3SB2404-0B

#### Aksesuarlar

Kontakt Bloğu	1NO		3SB2404-0B	33,00	1
Kontakt Bloğu	1NC		3SB2404-0C	33,00	1
Sinyal lambası duyu	24V Ampul Dahil		3SB2304-2H	36,00	1
Etiket Tutucu			3SB2902-0AB	8	1

Malzeme Cinsi	Sipariş No	Birim Fiyatı TL	Min. Sipariş Adedi
---------------	------------	-----------------	--------------------



3SU1853-3NB00-1AA1



3SU1950-0HN10-0AA0

## SIRIUS 3SU1 Çift El Konsolları ve Aksesuarı

YENİ

Çift-El konsol, Plastik (Butonlar dahil)  
Çift-El konsol, Metal (Butonlar dahil)  
Çift-El konsol - Metal  
(Butonlar dahil, ek buton montajı için hazır 4xdelik)  
Çift-El konsol ayağı

3SU1803-3NB00-1AE1	1.293,00	1
3SU1853-3NB00-1AA1	2.228,00	1
3SU1853-3NB00-1AD1	2.338,00	1
3SU1950-0HN10-0AA0	2.407,00	1

## SIRIUS 3SE2 Ayak Pedalları



3SE2 903-1AA20



3SE2 932-1AB20



3SE2 932-1AA20



3SE2 924-3AA20

Korumasız, Tekli Ayak Pedalı (1NO + 1NC)  
Korumasız, Tekli Ayak Pedalı (2NO + 2NC)  
Metal Korumalı, Tekli Ayak Pedalı (1NO + 1NC)  
Metal Korumalı, Tekli Ayak Pedalı (2NO + 2NC)  
Korumasız, İkili Ayak Pedalı (1NO + 1NC)  
Korumasız, İkili Ayak Pedalı (2NO + 2NC)  
Metal Korumalı, İkili Ayak Pedalı (2NO + 2NC)  
Metal Korumalı, Tekli, 13850'ye Uygun Ayak Pedalı (2NO+2NC)

3SE2902-0AB20	527,00	1
3SE2903-1AB20	548,00	1
3SE2902-0AA20	773,00	1
3SE2903-1AA20	811,00	1
3SE2932-0AB20	869,00	1
3SE2932-1AB20	932,00	1
3SE2932-1AA20	1.321,00	1
3SE2924-3AA20	1.342,00	1



Açıklama	Besleme Gerilimi	Ayarlanabilir Zaman Gecikmesi (sn)	Reset Start	Çıkış		Sipariş No	Birim Fiyatı TL
				Emniyetli	Standart		

## SIRIUS 3SK1 Standart Emniyet Röleleri

YENİ

## Acil Durdurma, Mekanik Emniyet Şalteri, Manyetik Emniyet Şalteri, Işık Perdesi veya Alan Tarayıcı İzleme

Cat 4/Sil 3/PI e	24V AC/DC	-	O / D	3NO	1NC	3SK1111-1AB30	934,00
Cat 4/Sil 3/PI e	24V DC	-	O / D	2TR	1TR	3SK1112-1BB40	742,00

## Acil Durdurma, Mekanik Emniyet Şalteri veya Manyetik Emniyet Şalteri İzleme

Cat 4/Sil 3/PI e	110-240V AC/DC	-	O / D	3NO	1NC	3SK1111-1AW20	996,00
------------------	----------------	---	-------	-----	-----	---------------	--------

## SIRIUS 3SK1 Advanced Emniyet Röleleri

YENİ

## Çift-El, Acil Durdurma, Mekanik Emniyet Şalteri, Manyetik Emniyet Şalteri, Işık Perdesi veya Alan Tarayıcı İzleme

Cat 4/Sil 3/PI e	24V DC	-	O / D	3NO	1NC	3SK1121-1AB40	1.265,00
Cat 4/Sil 3/PI e	24V DC	-	O / D	3TR	1TR	3SK1122-1AB40	892,00
Cat 4/Sil 3/PI e	24V DC	-	O / D	1TR	-	3SK1120-1AB40	759,00
Cat 4/Sil 3/PI e	24V DC	0,05..3	O / D	2NO-2NO(t)	-	3SK1121-1CB41	1.583,00
Cat 4/Sil 3/PI e	24V DC	0,5..30	O / D	2NO-2NO(t)	-	3SK1121-1CB42	1.583,00
Cat 4/Sil 3/PI e	24V DC	5..300	O / D	2NO-2NO(t)	-	3SK1121-1CB44	1.583,00
Cat 4/Sil 3/PI e	24V DC	0,05..3	O / D	2TR-2TR(t)	-	3SK1122-1CB41	951,00
Cat 4/Sil 3/PI e	24V DC	0,5..30	O / D	2TR-2TR(t)	-	3SK1122-1CB42	951,00
Cat 4/Sil 3/PI e	24V DC	5..300	O / D	2TR-2TR(t)	-	3SK1122-1CB44	951,00

## SIRIUS 3SK1 Çıkış Genişletme Modülleri

YENİ

Cat 4/Sil 3/PI e	24V DC	-	-	4NO	1NC	3SK1211-1BB40	861,00
Cat 4/Sil 3/PI e	110-240V AC/DC	-	-	4NO	1NC	3SK1211-1BW20	861,00

## SIRIUS 3SK1 Giriş Genişletme Modülü

YENİ

2 x 1 Kanal ya da 1 x 2 Kanal İzleme	-	-	-	-	-	3SK1220-1AB40	712,00
--------------------------------------	---	---	---	---	---	---------------	--------

## SIRIUS 3SK1 Opsiyonel Aksesuarlar

YENİ

Güç kaynağı	-	-	-	-	-	3SK1230-1AW20	593,00
Cihaz konnektörü, type 1, 17,5 mm	-	-	-	-	-	3ZY1212-1BA00	87,00
Cihaz konnektörü, type 1, 22,5 mm	-	-	-	-	-	3ZY1212-2BA00	87,00
Cihaz sonlandırma konnektörü, type 1, 22,5 mm	-	-	-	-	-	3ZY1212-2DA00	94,00

NOT: O/D Otomatik veya denetlenen Reset-Start'ı ifade eder.

NOT: Ürün detaylı kullanım kılavuzunu support.industry.siemens.com sitesinde arama kısmına 67585885 yazarak indirebilirsiniz.

## Advanced Modül Genişletme Örneği

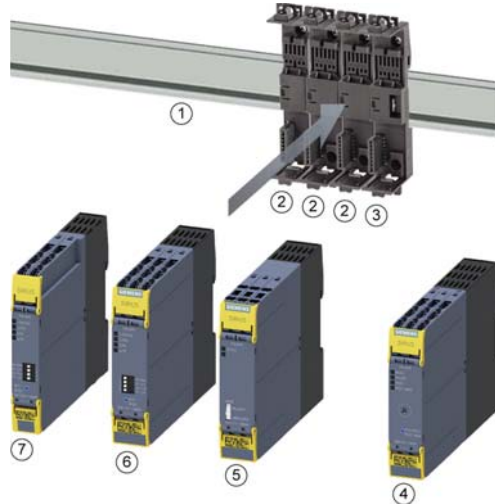

- ① Standart montaj rayı
- ② Cihaz konnektörü
- ③ Cihaz sonlandırma konnektörü
- ④ SIRIUS 3RM1 motor yolverici
- ⑤ SIRIUS 3SK1211 çıkış genişletme
- ⑥ SIRIUS 3SK112.- advanced emniyet rölesi
- ⑦ SIRIUS 3SK1220 giriş genişletme

NOT: 3TK28 serisi ürünlerden 3SK1 serisi ürünlere dönüşüm desteği için 444 0 747 numaralı çağrı merkezimizi arayabilirsiniz.

Açıklama	Kontak Sayısı	Gövde Tipi	Sipariş No	Birim Fiyatı TL
----------	---------------	------------	------------	-----------------

## SIRIUS Menteşe Emniyet Şalterleri

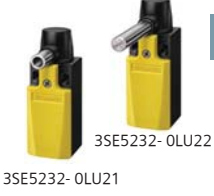

## Gövde Genişliği 31mm, Oyuk Milli

Operasyon Açısı 10 Derece, IP 65  
Operasyon Açısı 10 Derece, IP 66/67

1NO / 2NC	PLASTİK	3SE5232-0LU21	195,00
1NO / 2NC	METAL	3SE5212-0LU21	234,00

## Gövde Genişliği 31mm, Standart Milli

Operasyon Açısı 10 Derece, IP 65  
Operasyon Açısı 10 Derece, IP 66/67

1NO / 2NC	PLASTİK	3SE5232-0LU22	195,00
1NO / 2NC	METAL	3SE5212-0LU22	234,00



## Gövde Genişliği 40mm, Oyuk Milli

Operasyon Açısı 10 Derece, IP 66/67  
Operasyon Açısı 10 Derece, IP 66/67

1NO / 2NC	PLASTİK	3SE5132-0LU21	200,00
1NO / 2NC	METAL	3SE5112-0LU21	246,00

## Gövde Genişliği 40mm, Standart Milli

Operasyon Açısı 10 Derece, IP 66/67  
Operasyon Açısı 10 Derece, IP 66/67

1NO / 2NC	PLASTİK	3SE5132-0LU22	200,00
1NO / 2NC	METAL	3SE5112-0LU22	284,00



## Entegre Menteşeli

Aleminyum Menteşe, Operasyon Açısı 8 Derece, IP 65  
Çelik Menteşe, Operasyon Açısı 4 Derece, IP 65

1NO / 2NC	PLASTİK	3SE2283-0GA53	878,00
1NO / 2NC	PLASTİK	3SE2283-0GA44	1.317,00

Açıklama	Kontak Sayısı	LED	Gövde Tipi	Sipariş No	Birim Fiyatı TL
----------	---------------	-----	------------	------------	-----------------

## SIRIUS 3SE5 Mekanik Emniyet Şalterleri



## Gövde Genişliği 31mm, 360° Döner Kafa, IP 65

Standart Tip  
Standart Tip  
Standart Tip  
Standart Tip  
2 LED'li Sarı / Yeşil  
2 LED'li Sarı / Yeşil

1NO-1NC		PLASTİK	3SE5232-0RV40	199,00
1NO-2NC		PLASTİK	3SE5232-0QV40	208,00
1NO-1NC		METAL	3SE5212-0RV40	234,00
1NO-2NC		METAL	3SE5212-0QV40	248,00
1NO-1NC	24VDC	PLASTİK	3SE5232-1RV40	283,00
1NO-1NC	24VDC	METAL	3SE5212-1RV40	324,00



## Gövde Genişliği 40mm, 360° Döner Kafa, IP 66/67

Standart Tip  
Standart Tip  
2 LED'li Sarı / Yeşil

1NO-2NC		PLASTİK	3SE5132-0QV20	225,00
1NO-2NC		METAL	3SE5112-0QV10	362,00
1NO-2NC	24VDC	PLASTİK	3SE5132-1QV20	316,00

## Gövde Genişliği 50mm, 360° Döner Kafa, IP 66/67

Standart Tip  
2 LED'li Sarı / Yeşil

1NO-2NC		PLASTİK	3SE5242-0QV40	233,00
1NO-2NC	24VDC	PLASTİK	3SE5242-1QV40	317,00



## Gövde Genişliği 56mm, 360° Döner Kafa, IP 66/67

Standart Tip  
2 LED'li Sarı / Yeşil

1NO-2NC		METAL	3SE5122-0QV10	363,00
1NO-2NC	24VDC	METAL	3SE5122-1QV10	448,00

- Mekanik Emniyet şalteri sipariş edildiğinde, siparişe aktuatör **dahil değildir**.
- Uygulamaya uygun aktuatör 151. sayfadan seçim yapılarak ayrıca sipariş edilmelidir.

Kilitleme Kuvveti	Kontak Sayısı	LED Sarı / Yeşil	Gövde Tipi	Sipariş No	Birim Fiyatı TL
-------------------	---------------	------------------	------------	------------	-----------------

## SIRIUS 3SE5 - Mekanik Kilitlemeli Emniyet Şalterleri

## 24VDC Bobini Enerjilendiğinde Kilitini Açar, 360° Döner Kafa, IP66/67

1300N	1NO/2NC+1NO+2NC	-	PLASTİK	3SE5322-OSD21	1.032,00
2600N	1NO/2NC+1NO+2NC	-	METAL	3SE5312-OSD11	1.354,00
1300N	1NO/2NC+1NO+2NC	24VDC	PLASTİK	3SE5322-1SD21	1.124,00
2600N	1NO/2NC+1NO+2NC	24VDC	METAL	3SE5312-1SD11	1.438,00

## 24VDC Bobini Enerjilendiğinde Kilitini Açar, 360° Döner Kafa, IP 66/67

1300N	1NO/2NC+1NO+2NC	-	PLASTİK	3SE5322-0SE21	1.204,00
1300N	1NO/2NC+1NO+2NC	24VDC	PLASTİK	3SE5322-1SE21	1.287,00

## 24VDC Bobini Enerjilendiğinde Kilitini Açar, 360° Döner Kafa, IP66/67, Arkadan Acil Çıkış Butonu

1300N	1NO/2NC+1NO+2NC	-	PLASTİK	3SE5322-0SJ21	1.617,00
1300N	1NO/2NC+1NO+2NC	24VDC	PLASTİK	3SE5322-1SJ21	1.705,00

## 24VDC Bobini Enerjilendiğinde Kilitler, 360° Döner Kafa, IP66/67

1300N	1NO/2NC+1NO+2NC	-	PLASTİK	3SE5322-0SB21	1.053,00
2600N	1NO/2NC+1NO+2NC	-	METAL	3SE5312-0SB11	1.392,00
1300N	1NO/2NC+1NO+2NC	24VDC	PLASTİK	3SE5322-1SB21	1.154,00
2600N	1NO/2NC+1NO+2NC	24VDC	METAL	3SE5312-1SB11	1.475,00

- Mekanik Kilitlemeli Emniyet şalteri sipariş edildiğinde, siparişe aktuatör **dahil değildir**.
- Uygulamaya uygun aktuatör, aktuatör listesinden ayrıca sipariş edilmelidir.



3SE5000-0AV01



3SE5000-0AV02



3SE5000-0AV03



3SE5000-0AV04



3SE5000-0AV05



3SE5000-0AV07-1AK2



3SE5000-0AW11



3SE5000-0AV08-1AA3

Açıklama	Sipariş No	Birim Fiyatı TL
----------	------------	-----------------

## 3SE5 Aktuatörler

Standart Aktuatör, Uzunluk 75,6 mm	3SE5000-0AV01	28,00
Aktuatör, Dikey Sabitleme, Uzunluk 53mm	3SE5000-0AV02	32,00
Aktuatör, Yatay Sabitleme, Uzunluk 47mm	3SE5000-0AV03	32,00
Açılı Aktuatör, Uzunluk 51mm, Şaltere Soldan Açılı Yaklaşım	3SE5000-0AV04	135,00
Açılı Aktuatör, Uzunluk 51mm, Şaltere Sağdan Açılı Yaklaşım	3SE5000-0AV06	135,00
Açılı Aktuatör, Uzunluk 77mm	3SE5000-0AV05	144,00
Açılı Aktuatör (Heavy Duty), Uzunluk 67mm	3SE5000-0AV07-1AK2	312,00
Plastik Aktuatör, Yatay Sabitleme, Uzunluk 40 mm *	3SE5000-0AW11	16,00

## Opsiyonel Aksesuarlar

Çelik Dil, Aktuatör Giriş Engelleme, 8 Adete Kadar Asma Kilit Asılabilir

3SE5000-0AV08-1AA3

128,00

## Bağlantı Aksesuarları

Kablo Rakoru ( M20 x 1,5 )

3SX9926

34,00

\* Plastik aktuatör kilitlemeli emniyet şalterleri ile kullanıma uygun **değildir**.

Açıklama	Tutma Kuvveti	Sipariş No	Birim Fiyatı TL
----------	---------------	------------	-----------------

## SIRIUS 3SE6 RFID ve Manyetik Emniyet Şalterleri



## RFID Kodlu Şalter (M12 Soketli), IP 69K

Kodlu  
Kodlu  
Eşsiz Kodlu (Birden çok defa karşılığı öğretilebilir)  
Eşsiz Kodlu (Birden çok defa karşılığı öğretilebilir)

Yok	3SE6315-0BB01	748,00
18N	3SE6315-1BB01	1.045,00
Yok	3SE6315-0BB02	1.103,00
18N	3SE6315-1BB02	1.379,00

## RFID Aktuatör

Standart  
Standart

Yok	3SE6310-0BC01	144,00
18N	3SE6310-1BC01	452,00



## RFID Emniyet Şalteri Bağlantı Kablosu, M12, 8 Kutup

3m  
5m  
10m

3SX5601-2GA03	179,00
3SX5601-2GA05	202,00
3SX5601-2GA10	258,00

## Manyetik (Kodlu) Emniyet Şalterleri (25 x 88), IP 67

YENİ



## Manyetik Şalter

Manyetik şalter, M8 Soketli, 4 Kutup ve LED'li (2NC Kontak)  
Manyetik şalter, 3m Kablolu (2NC + 1NC Kontak)

3SE6614-4CA01	481,00
3SE6617-2CA04	443,00

## Aktuatör

Aktuatör

3SE6714-2CA	86,00
-------------	-------

## Bağlantı Kablosu

3SE66 M8 Soket için 5m Uzatma Kablosu

3SX5601-3GA05	147,00
---------------	--------

## Manyetik (Kodlu) Emniyet Şalterleri (25x36) , IP 67

YENİ



## Manyetik Şalter

Manyetik şalter, 8mm, 6 Kutup Catch Bağlantı (2NC + 1NC Kontak)  
Manyetik şalter, 3m Kablolu (2NC + 1NC Kontak)

3SE6617-3CA01	448,00
3SE6617-3CA04	439,00

## Aktuatör

Aktuatör

3SE6714-3CA	86,00
-------------	-------

## Bağlantı Kablosu

3SE66 Catch Bağlantı 5m Uzatma Kablosu

3SX5601-4GA05	184,00
---------------	--------

- 3SE6 31-RFID ya da 3SE6 Manyetik emniyet şalterleri EN ISO 13849-1'e göre Pl e, EN 62061'e göre Sil 3 ve EN 954-1'e göre Cat 4'e kadar olan uygulamalarda kullanılabilir.
- RFID ve Manyetik Emniyet şalteri seti, aktuatör ve şalterden oluşmaktadır. Ayrı ayrı sipariş edilmelidir.

## Halat Uzunluğu 25 m'ye kadar

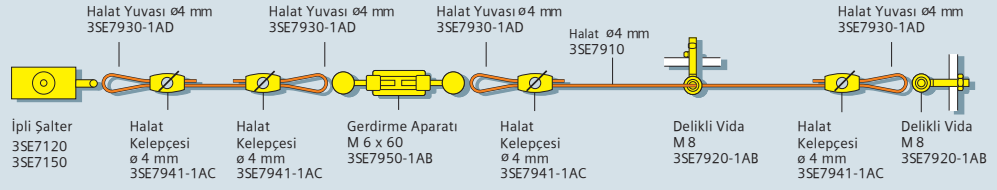

## Halat Uzunluğu 50 m'ye kadar

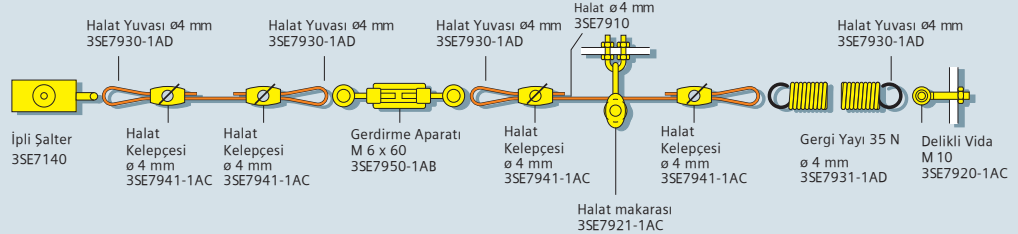

## Halat Uzunluğu 2x75 m

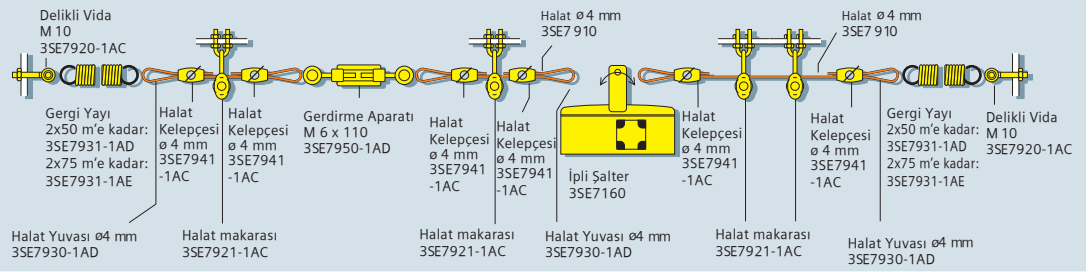

\* Halat uzunluğu 25'den büyük olduğunda gergi yayı kullanılmalıdır.



3SE7150-1BD00

3SE7120-1BH00



3SE7150-1BD04

3SE7140-1BF00



3SE7141-1EG10



3SE7910-3AA 3SE7941-1AC



3SE7931-1AD 3SE7950-1AB



3SE7921-1AC 3SE7921-1AA



3SE7920-1AB 3SE7930-1AD



3SE7310-1AE00

## Açıklama

## Sipariş No

## Birim Fiyatı TL

## SIRIUS 3SE7 İpli Acil Durdurma Şalterleri, Metal Gövde

10m'ye kadar, 2NC kontak, Sarı kapaklı, IP65, Kilitlemeli ve buton resetli  
 10m'ye kadar, 2NC+1NO kontak, Sarı kapaklı, IP65, Kilitlemeli ve buton resetli  
 25m'ye kadar, 1NC+1NO kontak, IP65, Kilitlemeli ve buton resetli  
 25m'ye kadar, 2NC+1NO kontak, Sarı kapaklı, IP65, Kilitlemeli ve buton resetli  
 25m'ye kadar, 1NO+1NC kontak, 24VDC Led'li, IP65, Kilitlemeli ve buton resetli  
 50m'ye kadar, 1NO+1NC kontak, IP65, Kilitlemeli ve buton resetli  
 50m'ye kadar, 2NC kontak, IP65, Kilitlemeli ve buton resetli  
 75m'ye kadar, 3NC+1NO kontak, Entegre Acil Durdurma Butonu, IP67  
 2X75m'ye kadar, İki Yönlü, 2NC + 2NO kontak, IP 65, Kilitlemeli ve buton resetli

3SE7120-1BF00	857,00
3SE7120-1BH00	941,00
3SE7150-1BD00	857,00
3SE7150-1BH00	941,00
3SE7150-1BD04	1.358,00
3SE7140-1BD00	1.998,00
3SE7140-1BF00	1.998,00
3SE7141-1EG10	1.718,00
3SE7160-1AE00	2.131,00

## Aksesuarlar

10m Çelik Halat  
 20m Çelik Halat  
 50m Çelik Halat  
 Kablo Kelepçesi, Oval, 2x ø4 mm  
 Gergi Yayı, 35N, 50m'ye Kadar olan Bağlantılarda  
 Gergi Yayı, 35N'dan Büyük Uygulamalarda, 2x75m'ye Kadar olan Bağlantılarda  
 Gerdirme Aparatı, ön gergiyi hassas ayarlama, M6 x 60  
 Gerdirme Aparatı, ön gergiyi hassas ayarlama, M6 x 110  
 Halat Makarası, Halatın yönünü değiştirmek için kullanılır, ø4 mm  
 Halat Makarası Sabitleme Aparatı  
 Delikli Vida, M8, Halatı Sabitlemek için kullanılır  
 Halat Yuvası, halat yönü değişimi ve sabitleme noktalarında güçlendirilmiş iletim için, ø4mm

3SE7910-3AA	295,00
3SE7910-3AC	585,00
3SE7910-3AH	1.463,00
3SE7941-1AC	54,00
3SE7931-1AD	128,00
3SE7931-1AE	145,00
3SE7950-1AB	63,00
3SE7950-1AD	178,00
3SE7921-1AC	70,00
3SE7921-1AA	17,00
3SE7920-1AB	42,00
3SE7930-1AD	10,00

## Bant Kaydı Şalteri, Metal Gövde

2NO + 2NC Kontak, IP 65  
 2NO + 2NC Kontak, IP 65, 24VDC LED'li

3SE7310-1AE00	2.754,00
3SE7310-1AE04	3.238,00

Açıklama	Res. No	Sipariş No	Birim Fiyatı TL	Min. Sipariş Adedi
----------	---------	------------	-----------------	--------------------

## 31 mm Komple Set, 1NO-1NC Ani Hareketli Kontak

## Plastik Gövde



1 2 3



4 5 6

Dikey teflon buton tahrikli  
Dikey plastik makara (10 mm çap) tahrikli  
Plastik makara (13 mm çap) kollar tahrikli  
Köşegen plastik makara (13 mm çap) tahrikli  
Kol uzunluğu ayarlanabilir sağ-sol plastik makara (19 mm çap) tahrikli  
Sağ-sol plastik makara (19 mm çap) tahrikli, kol uzunluğu 21 mm  
Spiral yay tahrikli  
Kol uzunluğu ayarlanabilir alüminyum çubuk (200 mm) tahrikli

1	3SE5232-OCC05	87,00	1
2	3SE5232-OHD03	111,00	1
3	3SE5232-OHE10	127,00	1
4	3SE5232-OHF10	127,00	1
5	3SE5232-OHK50	150,00	1
6	3SE5232-OHK21	131,00	1
7	3SE5232-OHR01	163,00	1
8	3SE5232-OHK80	159,00	1

## Metal Gövde



7 8 9



10

Dikey teflon buton tahrikli  
Dikey paslanmaz çelik buton tahrikli  
Dikey plastik makara (10 mm çap) tahrikli  
Plastik makara (13 mm çap) kollar tahrikli  
Köşegen plastik makara (13 mm çap) tahrikli  
Sağ-sol plastik makara (19 mm çap) tahrikli  
Kol uzunluğu ayarlanabilir (delikli) sağ-sol plastik makara (19 mm çap) tahrikli  
Kol uzunluğu ayarlanabilir sağ-sol plastik makara (19 mm çap) tahrikli

1	3SE5212-OCC05	120,00	1
10	3SE5212-OCB01	151,00	1
2	3SE5212- OCD03	144,00	1
3	3SE5212-OCE10	154,00	1
4	3SE5212-OCF10	154,00	1
6	3SE5212-OCK21	163,00	1
9	3SE5212-OCK60	193,00	1
5	3SE5212-OCK50	183,00	1

## 40 mm Komple Set, 1NO-1NC Ani Hareketli Kontak

## Plastik Gövde



12 13 14



15 16 17

Dikey paslanmaz çelik buton tahrikli  
Dikey plastik buton tahrikli  
Dikey plastik makara (13 mm çap) tahrikli  
Plastik makara (22 mm çap) kollar tahrikli  
Köşegen plastik makara (22 mm çap) tahrikli  
Sağ-sol plastik makara (19 mm çap) tahrikli, kol uzunluğu 27 mm  
Spiral yay tahrikli  
Kol uzunluğu ayarlanabilir (delikli), sağ-sol plastik makara (19 mm çap) tahrikli  
Kol uzunluğu ayarlanabilir sağ-sol plastik makara (19 mm çap) tahrikli  
Kol uzunluğu ayarlanabilir alüminyum çubuk (200 mm) tahrikli

12	3SE5132-OCB01	129,00	1
13	3SE5132-OCC03	141,00	1
14	3SE5132-OCD05	149,00	1
15	3SE5132-OCE05	164,00	1
16	3SE5132-OCF05	164,00	1
17	3SE5132-OCJ01	175,00	1
18	3SE5132-OCR01	174,00	1
19	3SE5132-OCJ60	200,00	1
20	3SE5132-OCJ50	188,00	1
23	3SE5132-OCJ80	196,00	1

## Metal Gövde



18 19 20



21 22 23

Dikey paslanmaz çelik buton tahrikli  
Dikey paslanmaz çelik makara (13 mm çap) tahrikli  
Plastik makara (22 mm çap) kollar tahrikli  
Köşegen plastik makara (22 mm çap) tahrikli  
Sağ-sol metal makara (19 mm çap) tahrikli, kol uzunluğu 27 mm  
Spiral yay tahrikli  
Sağ-sol plastik makara (19 mm çap) tahrikli, kol uzunluğu 27 mm  
Kol uzunluğu ayarlanabilir (delikli), sağ-sol plastik makara (19 mm çap) tahrikli  
Kol uzunluğu ayarlanabilir sağ-sol plastik makara (19 mm çap) tahrikli  
Kol uzunluğu ayarlanabilir alüminyum çubuk (200 mm) tahrikli

21	3SE5112-OCC02	221,00	1
22	3SE5112-OCD02	247,00	1
15	3SE5112-OCE01	212,00	1
16	3SE5112-OCF01	212,00	1
17	3SE5112-OCH02	277,00	1
18	3SE5112-OCR01	210,00	1
17	3SE5112-OCH01	238,00	1
19	3SE5112-OCH60	262,00	1
20	3SE5112-OCH50	251,00	1
23	3SE5112-OCH80	267,00	1

• Aksesuarlar ve yedek kısımları 156 ve 157. sayfadan seçebilirsiniz.

Açıklama	Res. No	Sipariş No	Birim Fiyatı TL	Min. Sipariş Adedi
----------	---------	------------	-----------------	--------------------



1 2 3

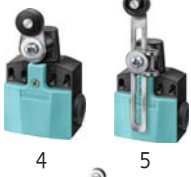

4 5



6 7 8



9 14 11



12 13 10



15 16



17 18 19



20 21



22

## 50 mm Komple Set, 1NO-1NC Ani Hareketli Kontak

## Plastik Gövde

Dikey teflon buton tahrikli  
Dikey plastik makara (10 mm çap) tahrikli  
Plastik makara (13 mm çap) kollu tahrikli  
Sağ-Sol plastik makara (19 mm çap) tahrikli  
Kol uzunluğu ayarlanabilir sağ-sol plastik makara (19 mm çap) tahrikli

1	3SE5242-0CC05	111,00	1
2	3SE5242-0HD03	135,00	1
3	3SE5242-0HE10	151,00	1
4	3SE5242-0HK21	154,00	1
5	3SE5242-0HK50	174,00	1

## 56 mm Komple Set, 1NO-1NC Ani Hareketli Kontak

## Metal Gövde

Dikey paslanmaz çelik buton tahrikli  
Dikey paslanmaz çelik makara (13 mm çap) tahrikli  
Plastik makara (22 mm çap) kollu tahrikli  
Köşegen plastik makara (22 mm çap) tahrikli  
Spiral yay tahrikli  
Sağ-Sol plastik makara (19 mm çap) tahrikli, kol uzunluğu 27 mm  
Kol uzunluğu ayarlanabilir (delikli), sağ-sol plastik makara (19 mm çap) tahrikli  
Kol uzunluğu ayarlanabilir alüminyum çubuk (200 mm) tahrikli  
Dikey paslanmaz çelik buton tahrikli  
Sağ-sol plastik makara (19 mm çap) tahrikli (çift makara, çift kol)  
Sağ-sol çelik makara tahrikli, kol uzunluğu 27 mm  
Kol uzunluğu ayarlanabilir sağ-sol plastik makara (19 mm çap) tahrikli

6	3SE5122-0CC02	221,00	1
7	3SE5122-0CD02	247,00	1
8	3SE5122-0CE01	212,00	1
9	3SE5122-0CF01	212,00	1
10	3SE5122-0CR01	212,00	1
11	3SE5122-0CH01	238,00	1
12	3SE5122-0CH60	262,00	1
13	3SE5122-0CH80	267,00	1
14	3SE5122-0CB01	167,00	1
15	3SE5122-0CT11	392,00	1
11	3SE5122-0CH02	277,00	1
16	3SE5122-0CH50	251,00	1

## 30 mm Kompakt Komple Set, 1NO-1NC Ani Hareketli Kontak

## Metal Gövde

Dikey buton tahrikli  
Dikey seviyesi ayarlanabilir buton tahrikli (M12x1)  
Dikey makara tahrikli  
Sağ-Sol makara tahrikli  
Dikey buton tahrikli

17	3SE5413-0CC20-1EA2	210,00	1
18	3SE5413-0CC21-1EA2	236,00	1
19	3SE5413-0CD20-1EA2	220,00	1
20	3SE5413-0CN20-1EA2	231,00	1
21	3SE5413-0CC22-1EA2	236,00	1

## 30 mm Açık Tip Nihayet Şalteri

Teflon buton tahrikli, 1NO/1NC, IP 20, 30 mm	22	3SE5250-0CC05	91,00	1
Teflon buton tahrikli, 1NO/2NC, IP 10, 30 mm	-	3SE5250-0LC05	91,00	1

• Aksesuarlar ve yedek kısımları 156 ve 157. sayfadan seçebilirsiniz.



## SIRIUS 3SE5 Kafalar

Res. No	Sipariş No	Birim Fiyatı TL	Min. Sipariş Adedi
1	3SE5000-0AC30	18,00	1
2	3SE5000-0AB01	32,00	1
3	3SE5000-0AD03	25,00	1
3	3SE5000-0AD04	65,00	1
4	3SE5000-0AD10	52,00	1
4	3SE5000-0AD11	93,00	1
5	3SE5000-0AE10	40,00	1
6	3SE5000-0AF10	40,00	1
7	3SE5000-0AR01	76,00	1
8	3SE5000-0AC02	88,00	1
9	3SE5000-0AD02	112,00	1
10	3SE5000-0AE01	77,00	1
6	3SE5000-0AF01	77,00	1
7	3SE5000-0AR02	118,00	1

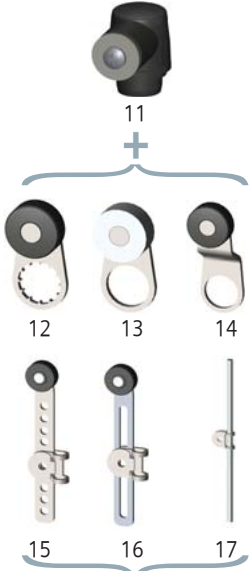
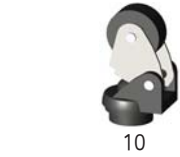

## SIRIUS 3SE5 Sağ-Sol Açısal Hareketli Kafalar

Res. No	Sipariş No	Birim Fiyatı TL	Min. Sipariş Adedi
11	3SE5000-0AK00	28,00	1
11	3SE5000-0AH00	81,00	1
12	3SE5000-0AA21	17,00	1
13	3SE5000-0AA22	56,00	1
14	3SE5000-0AA15	34,00	1
15	3SE5000-0AA60	47,00	1
16	3SE5000-0AA50	36,00	1
17	3SE5000-0AA80	45,00	1

\* SIRIUS 3SE5250 Açık tip şalterler ve 3SE5413 Kompakt nihayet şalterleri ile kullanıma uygun değildir.



Açıklama	Res. No	Sipariş No	Birim Fiyatı TL	Min. Sipariş Adedi
----------	---------	------------	-----------------	--------------------



1

## SIRIUS 3SE5 Kontaktör Blokları

Yavaş hareketli (Slow Action), 1NO-1NC*	-	3SE5000-0BA00	74,00	1
Ani hareketli (Snap Action), 1NO-1NC*	-	3SE5000-0CA00	69,00	1
Ani hareketli altın kaplama (Snap Action), 1NO-1NC*	-	3SE5000-0CA00-1AC1	249,00	1
Yavaş hareketli (Slow Action), 1NO-2NC*	-	3SE5000-0KA00	82,00	1
Ani hareketli (Snap Action), 1NO-2NC*	-	3SE5000-0LA00	77,00	1
Yavaş hareketli (Slow Action with make break before), 1NO-2NC*	-	3SE5000-0MA00	77,00	1



2

## Kablo Bağlantı Aksesuarları

M12, 0,25mm <sup>2</sup> 4 Kutup, maksimum 250V, 4A*	1	3SY3127	93,00	1
M12, 0,25mm <sup>2</sup> 5 Kutup, maksimum 250V, 4A*	1	3SY3128	103,00	1
Rakor*	2	3SX9926	32,00	1

\* SIRIUS 3SE5250 Açık tip şalterler ve 3SE5413 Kompakt nihayet şalterleri ile kullanıma uygun değildir.

## 8WD 50 mm Sinyal Kolonları

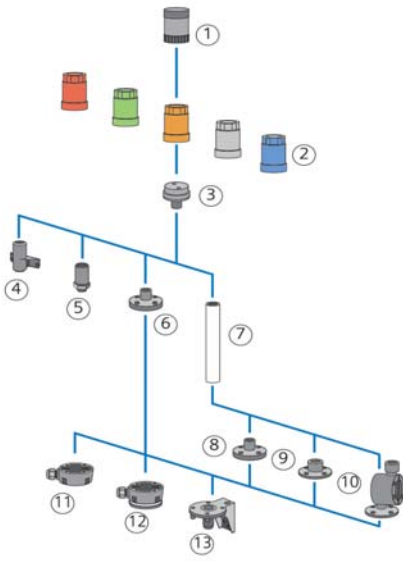

## 8WD 70 mm Sinyal Kolonları

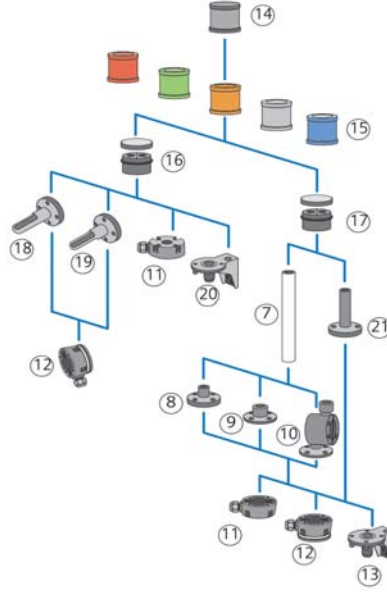

## 8WD Tekli Sinyal Kolonları

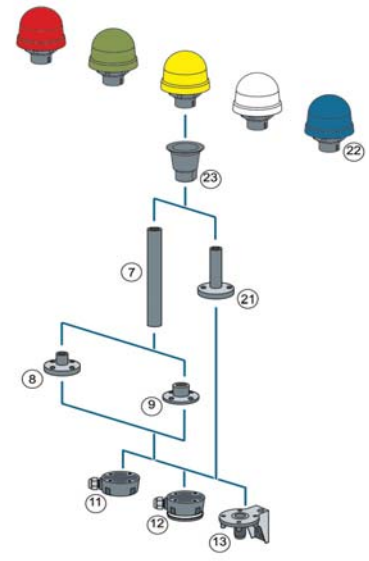

Açıklama	Simge No	Sipariş No	Birim Fiyatı TL
----------	----------	------------	-----------------

## Korna



8WD4420-0FA

80 db, 24VAC/DC, 50mm  
80 db, 230VAC, 50 mm  
85 dB, Puls ya da sürekli ton ayarlanabilir 24VAC/DC, 70mm  
100 dB, 8 Tonlu, Ses ayarlanabilir 230VAC, 70mm  
100 dB, 8 Tonlu, Ses ayarlanabilir 24VAC/DC, 70mm  
108 dB, IP 40, 24V DC, 70mm

1	8WD4220-0FA	361,00
1	8WD4250-0FA	408,00
14	8WD4420-0FA	358,00
14	8WD4450-0EA2	578,00
14	8WD4420-0EA2	520,00
14	8WD4420-0EA	364,00

## Entegre LED'li Sinyal Elemanı, 24VAC/DC, IP 65



8WD4220-5AC

Kalıcı Işıklı, Kırmızı, 50mm  
Kalıcı Işıklı, Yeşil, 50mm  
Kalıcı Işıklı, Sarı, 50mm  
Kalıcı Işıklı, Şeffaf, 50 mm  
Kalıcı Işıklı, Mavi, 50mm



8WD4420-5AB

Kalıcı Işıklı, Kırmızı, 70mm  
Kalıcı Işıklı, Yeşil, 70mm  
Kalıcı Işıklı, Sarı, 70mm  
Kalıcı Işıklı, Şeffaf, 70mm  
Kalıcı Işıklı, Mavi, 70mm

Flaşör Tip, Kırmızı, 70mm  
Flaşör Tip, Yeşil, 70mm  
Flaşör Tip, Sarı, 70mm

2	8WD4220-5AB	450,00
2	8WD4220-5AC	450,00
2	8WD4220-5AD	450,00
2	8WD4220-5AE	450,00
2	8WD4220-5AF	450,00
15	8WD4420-5AB	361,00
15	8WD4420-5AC	361,00
15	8WD4420-5AD	361,00
15	8WD4420-5AE	386,00
15	8WD4420-5AF	386,00
15	8WD4420-5BB	479,00
15	8WD4420-5BC	479,00
15	8WD4420-5BD	479,00

## BA15d Akkor Lamba/ LED Uyumlu (LED ya da Akkor Lamba Ayrı Sipariş Edilir) Sinyal Elemanı, 12-230VAC-DC



8WD4400-1AD

Kalıcı Işıklı, Kırmızı, 70mm  
Kalıcı Işıklı, Yeşil, 70mm  
Kalıcı Işıklı, Sarı, 70mm  
Kalıcı Işıklı, Şeffaf, 70mm  
Kalıcı Işıklı, Mavi, 70mm

15	8WD4400-1AB	188,00
15	8WD4400-1AC	188,00
15	8WD4400-1AD	188,00
15	8WD4400-1AE	188,00
15	8WD4400-1AF	188,00

- Conta dahildir. Maksimum 5 elemana kadar bağlantı yapılabilir. IP65 korumalıdır.
- Montaj elemanları ve diğer aksesuarları 163. sayfadan seçim yapabilirsiniz.

Açıklama	Simge No	Sipariş No	Birim Fiyatı TL
----------	----------	------------	-----------------

## Entegre LED'li Tekli Sinyal Lambası, 24VAC/DC, IP 65

Kalıcı Işıklı, Kırmızı  
Kalıcı Işıklı, Yeşil  
Kalıcı Işıklı, Sarı

22	8WD5320-5AB	656,00
22	8WD5320-5AC	656,00
22	8WD5320-5AD	656,00



8WD5320-5AB



8WD4408-0AA

## BA15d Akkor Lamba/ LED Uyumlu (LED ya da Akkor Lamba Ayrı Sipariş Edilir) , Tekli Sinyal Lambası , 12-230VAC-DC, IP 65

Kalıcı Işıklı, Kırmızı  
Kalıcı Işıklı, Yeşil  
Kalıcı Işıklı, Sarı  
Kalıcı Işıklı, Şeffaf  
Kalıcı Işıklı, Mavi

22	8WD5300-1AB	249,00
22	8WD5300-1AC	249,00
22	8WD5300-1AD	249,00
22	8WD5300-1AE	249,00
22	8WD5300-1AF	249,00

## Bağlantı Elemanları

Boruya ve zemine montaj bağlantı elemanı (alt-üst sabitleme), 50 mm  
Braket ve zemine montaj bağlantı elemanı (alt-üst sabitleme), 70 mm  
Boruya montaj bağlantı elemanı (alt-üst sabitleme), 70 mm  
Tekli sinyal lambası boruya montaj elemanı

3	8WD4208-0AA	216,00
16	8WD4408-0AB	210,00
17	8WD4408-0AA	213,00
23	8WD5308-0EG	66,00



8WD4208-0CD



8WD4208-0EH



8WD4208-0DE



8WD4308-0CA



8WD4308-0CB



8WD4408-0CD



8WD4308-0DB

8WD4308-0EE



8WD4308-0EA



8WD4308-0EB



8WD4308-0ED



8WD4408-0DF



8WD4308-0DB



8WD4308-0DA



8WD4308-0DD



8WD4308-0DE

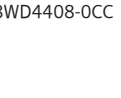

8WD4408-0CC

## Montaj Elemanları

Duvara bağlantı braketi, plastik, ayaksız ve borusuz montaj, 50 mm'e uyumlu  
Deliğe(M18) bağlantı elemanı, metal, ayaksız ve borusuz montaj, 50 mm'e uyumlu  
Borusuz bağlantı için plastik bağlantı ayağı , 50mm'e uyumlu  
Duvara bağlantı braketi (tek yönlü), ayaksız ve borusuz montaj, 70mm'e uyumlu  
Duvara bağlantı braketi (çift yönlü), ayaksız ve borusuz montaj, 70mm'e uyumlu  
Temel montaj braketi, ayaksız ve borusuz montaj, 70mm'e uyumlu  
Boru (uzunluk 150 mm), 50 mm ve 70 mm'e uyumlu  
Boru (uzunluk 250 mm), 50 mm ve 70 mm'e uyumlu  
Boru (uzunluk 400 mm), 50 mm ve 70 mm'e uyumlu  
Boru (uzunluk 1000 mm), 50 mm ve 70 mm'e uyumlu  
Boru ile bağlantı için plastik bağlantı ayağı, 50 mm ve 70 mm'e uyumlu  
Boru (>400 mm) ile bağlantı için metal bağlantı ayağı, 50 mm ve 70mm'e uyumlu  
Boru ile bağlantı için açısı (7,5°'lik artışlarla) ayarlanabilir plastik bağlantı ayağı, 50 mm ve 70 mm'e uyumlu  
100 mm borulu montaj ayağı, 70 mm'e uyumlu  
Soket, yandan kablo çıkışlı 50 mm ve 70 mm'e uyumlu  
Soket , yandan kablo çıkışlı, manyetik sabitleme, 50mm ve 70mm'e uyumlu  
Ayakla bağlantı için braket, 50 mm ve 70 mm'e uyumlu

4	8WD4208-0CD	88,00
5	8WD4208-0EH	90,00
6	8WD4208-0DE	161,00
18	8WD4308-0CA	121,00
19	8WD4308-0CB	127,00
20	8WD4408-0CD	92,00
7	8WD4308-0EE	176,00
7	8WD4308-0EA	119,00
7	8WD4308-0EB	162,00
7	8WD4308-0ED	382,00
8	8WD4308-0DB	107,00
9	8WD4308-0DC	228,00
10	8WD4408-0DF	396,00
21	8WD4308-0DA	189,00
11	8WD4308-0DD	169,00
12	8WD4308-0DE	446,00
13	8WD4408-0CC	92,00

## BA 15d Akkor Lamba, BA 15d LED

24VAC/DC Akkor Lamba  
230VAC/DC Akkor Lamba  
Kırmızı LED 24VAC/DC  
Yeşil LED 24VAC/DC  
Sarı LED 24VAC/DC  
Şeffaf LED 24VAC/DC  
Mavi LED 24VAC/DC

-	8WD4328-1XX	27,00
-	8WD4358-1XX	30,00
-	8WD4428-6XB	231,00
-	8WD4428-6XC	231,00
-	8WD4428-6XD	231,00
-	8WD4428-6XE	258,00
-	8WD4428-6XF	258,00



8WD4428-6XE



3RS7020-1ET00



3RS7003-1AE00



3RS7005-1FW00



3RQ3900-0A



3RQ3901-0B



3RQ3902-0A

Giriş	Çıkış	Besleme Gerilimi	Sipariş No	Birim Fiyatı TL	Min. Sipariş Adedi
-------	-------	------------------	------------	-----------------	--------------------

## Tekli Sinyal Dönüştürücüler, 2 Yollu Yalıtım, Pasif

YENİ

4..20mA	4..20mA	-	3RS7020-1ET00	704,00	1
---------	---------	---	---------------	--------	---

## Tekli Sinyal Dönüştürücüler, 3 Yollu Yalıtım, Aktif

YENİ

0..10V	0..10V	24VAC/DC	3RS7000-1AE00	714,00	1
0..20mA	0..10V	24VAC/DC	3RS7002-1AE00	714,00	1
4..20mA	0..10V	24VAC/DC	3RS7003-1AE00	714,00	1
0..10V	0..20mA	24VAC/DC	3RS7000-1CE00	714,00	1
0..20mA	0..20mA	24VAC/DC	3RS7002-1CE00	714,00	1
4..20mA	0..20mA	24VAC/DC	3RS7003-1CE00	714,00	1
0..10V	4..20mA	24VAC/DC	3RS7000-1DE00	714,00	1
0..20mA	4..20mA	24VAC/DC	3RS7002-1DE00	714,00	1
4..20mA	4..20mA	24VAC/DC	3RS7003-1DE00	714,00	1

## Çoklu Sinyal Dönüştürücüler, 3 Yollu Yalıtım, Aktif

YENİ

## DIP Sviç ile Giriş / Çıkış Set Etme

0..10V, 0..20mA, 4..20mA	0..10V, 0..20mA, 4..20mA	24..240VAC/DC	3RS7005-1FW00	1.303,00	1
0..10V, 0..20mA, 4..20mA	0..50Hz, 0..100Hz, 0..1kHz, 0..10kHz	24..240VAC/DC	3RS7005-1KW00	1.509,00	1

## DIP Sviç ile Giriş / Çıkış Set Etme, Manuel / Otomatik Seçim, Potansiyometre ile Çıkış Ayarlama

0..10V, 0..20mA, 4..20mA	0..10V, 0..20mA, 4..20mA	24..240VAC/DC	3RS7025-1FW00	1.678,00	1
--------------------------	--------------------------	---------------	---------------	----------	---

## Universal Çoklu Sinyal Dönüştürücüler, Aktif

YENİ

## DIP Sviç ile Giriş / Çıkış Set Etme

0..60mV, 0..100mV, 0..300mV, 0..500mV, 0..1V, 0..2V, 0..5V, 0..10V, 0..20V, 2..10V, 0..5mA, 0..10mA, 0..20mA, 4..20mA, -5..+5mA, -20..+20mA	0..10V, 0..20mA, 4..20mA	24..240VAC/DC	3RS7006-1FW00	1.605,00	1
--	--------------------------	---------------	---------------	----------	---

## Aksesuarlar

YENİ

## Galvanik İzolasyon Plakası

Farklı potansiyele sahip cihazlar yan yana kullanıldığında elektriksel izolasyonu sağlamak için kullanılır

3RQ3900-0A	15,00	10
------------	-------	----

## Bağlantı Köprüleri

2 Kutup  
4 Kutup  
8 Kutup  
16 Kutup

3RQ3901-0A	6,00	10
3RQ3901-0B	11,00	10
3RQ3901-0C	18,00	10
3RQ3901-0D	32,00	10

## Etiketler

5x5 mm - 100 adet

3RQ3902-0A	51,00	20
------------	-------	----



3RQ3018-1AB0



3RQ3118-1AB0



3RQ3052-1SM4



3RQ3900-0A



3RQ3901-0B



3RQ3902-0A

Açıklama	Besleme Gerilimi	Sipariş No	Birim Fiyatı TL	Min. Sipariş Adedi
----------	------------------	------------	-----------------	--------------------

## Kuplaj Röleleri, Enversör Çıkışlı

YENİ

## Çıkış Kuplaj Röleleri

1CO, Termal akım 6A	24VDC	3RQ3018-2AM08-0AA0	100,00	5
1CO, Termal akım 6A	24VAC/DC	3RQ3018-1AB00	142,00	5
1CO, Termal akım 6A	230VAC/DC	3RQ3018-1AF00	151,00	5

## Giriş Kuplaj Röleleri

1CO, Termal akım 6A	24VAC/DC	3RQ3038-1AB00	165,00	5
1CO, Termal akım 6A	230VAC/DC	3RQ3038-1AF00	193,00	5

## Kuplaj Röleleri Soketli Tip, Enversör Çıkışlı

YENİ

## Çıkış Kuplaj Röleleri

1CO, Termal akım 6A	24VAC/DC	3RQ3118-1AB00	104,00	5
1CO, Termal akım 6A	230VAC/DC	3RQ3118-1AF00	137,00	5
1CO, Termal akım 6A	24VDC	3RQ3118-1AM00	90,00	5

## Kuplaj Röleleri Transistör Çıkışlı

YENİ

## Çıkış Kuplaj Röleleri

Akım taşıma kapasitesi DC/1mA..0,5A	11..30VDC	3RQ3050-1SM50	259,00	5
Akım taşıma kapasitesi DC/1mA..2A	11..30VDC	3RQ3052-1SM40	268,00	5
Akım taşıma kapasitesi AC/5mA..2A	11..30VDC	3RQ3052-1SM50	372,00	5
Akım taşıma kapasitesi DC/5mA..5A	11..30VDC	3RQ3055-1SM30	259,00	5
Akım taşıma kapasitesi DC/1mA..3A	110..230VAC/DC	3RQ3053-1SG30	278,00	5

## Giriş Kuplaj Röleleri

Akım taşıma kapasitesi DC/10mA..0,5A	11..30VAC/DC	3RQ3070-1SB30	306,00	5
Akım taşıma kapasitesi DC/10mA..0,5A	110..230VAC/DC	3RQ3070-1SG30	330,00	5

## Aksesuarlar

YENİ

## Galvanik İzolasyon Plakası

Farklı potansiyele sahip cihazlar yan yana kullanıldığında elektriksel izolasyonu sağlamak için kullanılır

3RQ3900-0A	14,00	10
------------	-------	----

## Bağlantı Köprüleri

2 Kutup	3RQ3901-0A	6,00	10
4 Kutup	3RQ3901-0B	10,00	10
8 Kutup	3RQ3901-0C	17,00	10
16 Kutup	3RQ3901-0D	30,00	10

## Etiketler

5x5 mm - 100 adet	3RQ3902-0A	48,00	20
6X12 mm - 100 adet	3RQ3902-0B	106,00	20

## 3RQ3118 Soketli Tip Kuplaj Röleleri için Yedek Röle

3RQ3118-.AM00 için yedek röle	3TX7014-7BM00	50,00	15
3RQ3118-.AB00 için yedek röle	3TX7014-7BQ00	50,00	15
3RQ3118-.AF00 için yedek röle	3TX7014-7BP00	68,00	15

Açıklama	Besleme Gerilimi	Sipariş No	Birim Fiyatı TL	Min. Sipariş Adedi
----------	------------------	------------	-----------------	--------------------

## PT Serisi Ürünler



LZX:PT570024

## PT Röle, 2CO Enversör Kontak, 8 Pin

230 VAC	LZX:PT270730	41,00	1
---------	--------------	-------	---

## PT Röle, 3CO Enversör Kontak, 11 Pin

24VDC	LZX:PT370024	37,00	1
24 VAC	LZX:PT370524	37,00	1
115 VAC	LZX:PT370615	43,00	1
230 VAC	LZX:PT370730	43,00	1

## PT Röle, 4CO Enversör Kontak, 14 Pin

24 VDC	LZX:PT570024	38,00	1
24 VAC	LZX:PT570524	38,00	1
115 VAC	LZX:PT570615	44,00	1
230 VAC	LZX:PT570730	44,00	1

## PT Soket

8 Pinli için soket  
11 Pinli için soket  
14 Pinli için soket

LZS:PT78720	26,00	1
LZS:PT78730	26,00	1
LZS:PT78740	26,00	1



LZS:PT78720

## RT Serisi Ürünler



LZX:RT424730

## RT Röle, 1CO Enversör Kontak, 8 Pin

24 VDC	LZX:RT314024	26,00	1
24 VAC	LZX:RT314524	26,00	1
230 VAC	LZX:RT314730	44,00	1

## RT Röle, 2CO Enversör Kontak, 8 Pin

24VDC	LZX:RT424024	29,00	1
24 VAC	LZX:RT424524	29,00	1
230 VAC	LZX:RT424730	46,00	1

## RT Soket

LZS:RT78726	33,00	1
-------------	-------	---



LZS:RT78726

## MT Serisi Ürünler



LZX:MT321024

## MT Röle, 3CO Enversör Kontak, 11 Pin

24 VDC	LZX:MT321024	107,00	1
24VAC	LZX:MT326024	107,00	1
115VAC	LZX:MT326115	123,00	1
230VAC	LZX:MT326230	123,00	1

## MT Soket

LZS:MT78750	31,00	1
-------------	-------	---



LZS:MT78750

## Aksesuarlar



LZS:RT17040



LZS:PT17024



LZS:PTML0024

PT serisi etiket	LZS:PT17040	2,40	10
PT röle klips	LZS:PT17024	3,40	10
RT serisi etiket	LZS:RT17040	2,20	10
RT röle için klips	LZS:RT17016	3,40	10
MT röle için klips	LZS:MT28800	7,00	1
PT/RT için 24V DC koruma diyodlu LED modülü	LZS:PTML0024	17,00	1
PT/RT için 24V AC/DC LED modülü	LZS:PTML0524	19,00	1
PT/RT için 110...230V AC/DC LED modülü	LZS:PTML0730	19,00	1

Açıklama	Besleme Gerilimi	Sipariş No	Birim Fiyatı TL	Min. Sipariş Adedi
----------	------------------	------------	-----------------	--------------------

## Komple Set Ürünler



LZS:PT....

## PT Serisi Komple Set Ürünler, 3CO Enversör Kontak, 11 Pin

Röle, Soket, LED Modülü, Etiket, Klips mekanizması dahil	24VDC	LZS:PT3A5L24	86,00	5
	24VAC	LZS:PT3A5R24	86,00	5
	230VAC	LZS:PT3A5T30	92,00	5

## PT Serisi Komple Set Ürünler, 4CO Enversör Kontak, 14 Pin

Röle, Soket, LED Modülü, Etiket, Klips mekanizması dahil	24VDC	LZS:PT5A5L24	86,00	5
	24VAC	LZS:PT5A5R24	86,00	5
	230VAC	LZS:PT5A5T30	92,00	5



LZS:RT....

## RT Serisi Komple Set Ürünler, 1CO Enversör Kontak, 8 Pin

Röle, Soket, LED Modülü, Etiket, Klips mekanizması dahil	24VDC	LZS:RT3A4L24	88,00	5
	24VAC	LZS:RT3A4R24	88,00	5
	230VAC	LZS:RT3A4T30	102,00	5

## RT Serisi Komple Set Ürünler, 2CO Enversör Kontak, 8 Pin

Röle, Soket, LED Modülü, Etiket, Klips mekanizması dahil	24VDC	LZS:RT4A4L24	93,00	5
	24VAC	LZS:RT4A4R24	93,00	5
	230VAC	LZS:RT4A4T30	106,00	5



3RP2505-1AW30

Kontakt Sayısı	Zaman Ayar Aralığı	Besleme Gerilimi	Sipariş No	Birim Fiyatı TL	Min. Sipariş Adedi
----------------	--------------------	------------------	------------	-----------------	--------------------

## SIRIUS 3RP2 Multifonksiyon Zaman Röleleri, LED'li

YENİ

## 13 Fonksiyonlu, 17,5 mm

1CO Kontakt	0,05s..100h	12..240VAC/DC	3RP2505-1AW30	545,00	1
-------------	-------------	---------------	---------------	--------	---

## 27 Fonksiyonlu, 22,5 mm

2CO Kontakt	0,05s..100h	12..240VAC/DC	3RP2505-1BW30	678,00	1
-------------	-------------	---------------	---------------	--------	---



3RP2511-1AW30

## SIRIUS 3RP2 Çekmede Gecikmeli (ON-Delay) Zaman Röleleri, LED'li, 17,5 mm

YENİ

1CO Kontakt	0,5s..10s	12..240VAC/DC	3RP2511-1AW30	262,00	1
1CO Kontakt	1s..30s	12..240VAC/DC	3RP2512-1AW30	262,00	1
1CO Kontakt	5s..100s	12..240VAC/DC	3RP2513-1AW30	262,00	1
1CO Kontakt	0,05s..100h	12..240VAC/DC	3RP2525-1AW30	339,00	1
2CO Kontakt	0,05s..100h	12..240VAC/DC	3RP2525-1BW30	383,00	1



3RP2535-1AW30

## SIRIUS 3RP2 Bırakmada Gecikmeli (OFF-Delay) Zaman Röleleri, LED'li, 17,5 mm

YENİ

## Kontrol Sinyali ile Kumanda

1CO Kontakt	0,05s..100h	12..240VAC/DC	3RP2535-1AW30	455,00	1
-------------	-------------	---------------	---------------	--------	---

## Enerji ile Kumanda

1CO Kontakt	0,05s..600s	12..240VAC/DC	3RP2540-1AW30	560,00	1
-------------	-------------	---------------	---------------	--------	---



3RP2574-1NW30

## SIRIUS 3RP2 Aç-Kapa (Flaşör) Zaman Röleleri, LED'li, 17,5 mm

YENİ

1CO Kontakt	0,05s..100h	12..240VAC/DC	3RP2555-1AW30	635,00	1
-------------	-------------	---------------	---------------	--------	---

## SIRIUS 3RP2 Yıldız-Üçgen Zaman Röleleri, LED'li, 22,5 mm

YENİ

1NO-1NO(t) Gecikmeli	1s..20s	12..240VAC/DC	3RP2574-1NW30	339,00	1
1NO-1NO(t) Gecikmeli	3s..60s	12..240VAC/DC	3RP2576-1NW30	339,00	1



7PV1508-1AW30

## SIRIUS 7PV15 Multifonksiyon Zaman Röleleri, LED'li, 17,5 mm

YENİ

## 7 Fonksiyonlu

1CO Kontakt	0,05s..100h	12..240VAC/DC	7PV1508-1AW30	285,00	1
-------------	-------------	---------------	---------------	--------	---

## SIRIUS 7PV15 Çekmede Gecikmeli (ON-Delay) Zaman Röleleri, LED'li, 17,5 mm

YENİ

1CO Kontakt	0,05s..10s	200..240VAC-24VAC/DC	7PV1512-1AP30	160,00	1
1CO Kontakt	5s..100s	24/230VAC-24VDC	7PV1513-1AP30	160,00	1
1CO Kontakt	0,05s..100s	24/110VAC-24VDC	7PV1513-1AQ30	160,00	1
1CO Kontakt	0,05s..100h	12..240VAC/DC	7PV1518-1AW30	207,00	1



7PV1513-1AQ3

## SIRIUS 7PV15 Bırakmada Gecikmeli (OFF-Delay) Zaman Röleleri, LED'li, 17,5 mm

YENİ

1CO Kontakt	0,05s..100h	12..240VAC/DC	7PV1538-1AW30	275,00	1
1CO Kontakt	0,05s..100s	12..240VAC/DC	7PV1540-1AW30	348,00	1



7PV1538-1AW30

## SIRIUS 7PV15 Yıldız-Üçgen Zaman Röleleri, LED'li, 17,5 mm

YENİ

2NO Kontakt	0,05s..100h	12..240VAC/DC	7PV1578-1BW30	237,00	1
-------------	-------------	---------------	---------------	--------	---

## \* Multifonksiyonlu zaman rölesinin fonksiyonları aşağıda belirtilmiştir.

- Çekmede Gecikme (ON-Delay), Bırakmada Gecikme (OFF-Delay), Flaşör, Kısa Süreli Açma, Kısa Süreli Kapatma, Pals, Toplamalı ON-Delay, Yıldız Üçgen, ...

Detaylı ürün fonksiyonlarını incelemek için aşağıdaki linklerden ürün teknik dökümanlarını indirebilirsiniz;

3RP2 Serisi için:

<https://support.industry.siemens.com/cs/tr/tr/view/102954829>

7PV1 Serisi:

<https://support.industry.siemens.com/cs/tr/tr/view/35210295>

**Not:** Kontaktörlere takılabilen zaman röleleri için SIRIUS programındaki ürünlerimizden faydalanabilirsiniz.



Açıklama	Trip Geciktirme Zaman Ayarı	Ölçüm Aralığı	Harici Besleme Gerilimi	Sipariş No	Birim Fiyatı TL
----------	-----------------------------	---------------	-------------------------	------------	-----------------

## 3UG4 Faz Sırası İzleme Röleleri

Otomatik Reset, 1CO	-	320..500VAC	-	3UG4511-1AP20	443,00
Otomatik Reset, 2CO	-	320..500VAC	-	3UG4511-1BP20	512,00



3UG4511-1AP20

## 3UG4 Faz Sırası, Faz Kaybı ve Faz Asimetri İzleme Röleleri

Otomatik Reset, %10 asimetriye duyarlı, 1CO	-	160..690VAC	-	3UG4512-1AR20	490,00
---	---	-------------	---	---------------	--------

## 3UG4 Faz Sırası, Faz Kaybı, Faz Asimetri ve Düşük Gerilim İzleme Röleleri

Otomatik Reset, analog ayarlama, %20 asimetriye duyarlı, 2CO	1..20sn	160..690VAC	-	3UG4513-1BR20	650,00
--	---------	-------------	---	---------------	--------



3UG4513-1BR20

## 3UG4 Faz Sırası, Faz Kaybı, Faz Asimetri, Düşük ve Yüksek Gerilim İzleme Röleleri

Otomatik ya da manuel reset, dijital ayarlama, 2 CO	1..20sn	160..690VAC	-	3UG4615-1CR20	942,00
---	---------	-------------	---	---------------	--------

## 3UG4 Faz Sırası, Faz Kaybı, Faz Asimetri, Düşük, Yüksek ve N- İletkenine Karşı Gerilim İzleme Röleleri

Otomatik ya da manuel reset, dijital ayarlama, 2 CO	1..20sn	160..690VAC	-	3UG4616-1CR20	1.011,00
---	---------	-------------	---	---------------	----------

## 3UG4 Monofaze Gerilim İzleme Röleleri

0,1..300 histeresis ayarlanabilir, 1CO	1..20sn	10..600VAC/DC	24..240VAC/DC	3UG4632-1AW30	737,00
--	---------	---------------	---------------	---------------	--------

## 3UG4 Düşük / Yüksek Akım İzleme Röleleri

0,01..5A histeresis ayarlanabilir, 1CO	1..20sn	0,05..10AAC/DC	24..240VAC/DC	3UG4622-1AW30	737,00
--	---------	----------------	---------------	---------------	--------



3UG4501-1AW30

## 3UG4 Sıvı Seviye Kontrol Ürünleri

## Sıvı Seviye Kontrol Rölesi

Hassasiyet 2..200kOhm, 1CO	0,5..10sn	-	24..240VAC/DC	3UG4501-1AW30	503,00
----------------------------	-----------	---	---------------	---------------	--------

## Sıvı Seviye Rölesi Probu

500 mm, 3 telli, işletme sıcaklığı 90°C, işletme basıncı 10 bar	-	-	-	3UG3207-3A	467,00
---	---	---	---	------------	--------



3UG3207-3A

**SIRIUS Röleler**

3RN2 PTC Termistör İzleme ve 3RS1 Sıcaklık İzleme Röleleri

**SIEMENS**

3RN2000-1AW30



3RN2012-1BW30



3RS1040-1GW50

Açıklama	Kontakt Sayısı	Besleme Gerilimi	Sipariş No	Birim Fiyatı TL	Min. Sipariş Adedi
----------	----------------	------------------	------------	-----------------	--------------------

**SIRIUS 3RN2 PTC Termistör Motor Koruma Röleleri****YENİ****17,5 mm, Uygulanan Besleme Gerilimi = Çıkış Gerilimi**

Otomatik reset	1CO	24..240VAC/DC	3RN2000-1AW30	307,00	1
Otomatik reset	1NO+1NC	24..240VAC/DC	3RN2010-1CW30	402,00	1

**22,5 mm**

Otomatik reset	2CO	24..240VAC/DC	3RN2010-1BW30	424,00	1
----------------	-----	---------------	---------------	--------	---

**22,5 mm, ATEX Onaylı**

Manuel reset	2CO	24..240VAC/DC	3RN2011-1BW30	503,00	1
Otomatik, manuel, harici reset	2CO	24..240VAC/DC	3RN2012-1BW30	709,00	1

**22,5 mm, ATEX Onaylı, 2 Sensör Girişli**

Otomatik, manuel, harici reset	1CO+1NO	24VAC/DC	3RN2023-1DW30	1.271,00	1
--------------------------------	---------	----------	---------------	----------	---

**SIRIUS 3RS1 Sıcaklık Denetleme Röleleri****22,5 mm, PT100 Sıcaklık Sensörü Uyumlu**

0°/+200°C	1NO+1NC	110..230VAC/DC	3RS1000-1CK20	732,00	1
-----------	---------	----------------	---------------	--------	---

**45 mm, PT100 Sıcaklık Sensörü Uyumlu**

-50°/+500°C	2X1CO+1NO	24..240VAC/DC	3RS1040-1GW50	1.582,00	1
-------------	-----------	---------------	---------------	----------	---



4AV..

Malzeme Cinsi	Akım	Giriş	Sipariş No	Birim Fiyatı TL	Min. Sipariş Adet
---------------	------	-------	------------	-----------------	-------------------

## 4AV4/5 DC Besleme / Güç Kaynakları

24V DC çıkış (DIN 19240) - Her türlü PLC uygulamalarına uygun	3	230-400+/-15	4AV4103-2EB00-0A	1.231,00	1
- İzole Trafo güvenliği	6	230-400+/-15	4AV4106-2EB00-0A	1.598,00	1
- Paralel çalışabilme	10	230-400+/-15	4AV4110-2EB00-0A	2.151,00	1
- Dokunmaya karşı korunmalı klemensler	25	400+/-20	4AV5125-2EB00-0A	2.708,00	1
- CE işareti, VDE 0551'e uygunluk	35	400+/-20	4AV5135-2EB00-0A	3.505,00	1
- Dalgalılık seviyesi %5					
- Kompakt tasarım ve hazır çözüm					

Malzeme Cinsi	Anma Gücü (VA)	Sipariş No	Birim Fiyatı TL	Min. Sipariş Adet
---------------	----------------	------------	-----------------	-------------------

## 4AX3002 Kumanda Trafoları

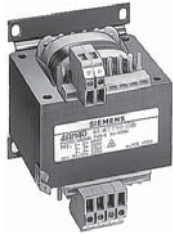

4AX..

## 230-400 V/24V (50-60 Hz)

- CE işareti, DIN EN 61558-2-2'ye uygunluk	50	4AX3 002-3HA50-0B	189,00	1
- Şebekeye uyumlu kolaylaştırıcı primer de $\pm 15V$ konnektörleri	100	4AX3 002-3HA10-0B	244,00	1
- 50°C ortam sıcaklığı için tanımlı güç değerleri	160	4AX3 002-3HA16-0B	295,00	1
- Galvanik ayırım sayesinde yüksek izolasyon	250	4AX3 002-3HA03-0B	381,00	1
- Vidalı, soketli ve lehimlenebilen klemensler	400	4AX3 002-3HA04-0B	587,00	1
	630	4AX3 002-3HA06-0B	856,00	1

## 400V / 230 V (50-60 Hz) Kumanda Trafoları

- CE işareti, DIN EN 61558-2-2'ye uygunluk	50	4AX3 002-3ED50-0B	195,00	1
- Şebekeye uyumlu kolaylaştırıcı primer de $\pm 15V$ konnektörleri	100	4AX3 002-3ED10-0B	245,00	1
- 50°C ortam sıcaklığı için tanımlı güç değerleri	160	4AX3 002-3ED16-0B	315,00	1
- Galvanik ayırım sayesinde yüksek izolasyon	250	4AX3 002-3ED03-0B	401,00	1
- Vidalı, soketli ve lehimlenebilen klemensler	400	4AX3 002-3ED04-0B	630,00	1
	630	4AX3 002-3ED06-0B	908,00	1

## 3AE SION Vakum Kesiciler

YENİ



3AE1

## 7,2kV'dan 24kV'a kadar standart dahili tip SION Vakum Kesici

3AE1 ve yeni 3AE5 kompakt tip SION kesiciler her türlü standart Orta Gerilim uygulamalarında ve mevcut tesislerin yenilenmesinde kullanılabilir. 10.000 Açma-Kapama özelliği ve ekonomik oluşuyla çıkmaktadır. E2/M2/C2 sınıfı bu ürünün katalog numarası HG 11.02'dir. IEC62271-100 standardına uygundur.

- 1 Açma, 1 Kapama Bobini, trip ihbar sinyali, 12NO+12NC, 64 pinli fiş-priz bağlantısı, mekanik kilitlemeli ve 50Hz dir.
- Kutuplararası mesafe 210mm, Alt-Üst kontaklar arası mesafe 310 mm; Yardımcı Gerilim 110 VDC
- Daha fazla bilgi ve farklı opsiyonlar için satış birimlerimize danışınız.



3AE5

Tip	Anma Gerilimi (kV)	Anma Akımı (A)	Anma Kısa Devre Akımı (kA)	Sipariş No	Birim Fiyatı Euro	Min. Sipariş Adet
3AE	7,2	800	16	3AE5082-1AE40-0EN2	8.019,00	1
3AE	7,2	1250	16	3AE5082-2AE40-0EN2	8.265,00	1
3AE	7,2	800	20	3AE5083-1AE40-0EN2	8.026,00	1
3AE	7,2	1250	20	3AE5083-2AE40-0EN2	8.749,00	1
3AE	7,2	800	25	3AE5084-1AE40-0EN2	8.740,00	1
3AE	7,2	1250	25	3AE5084-2AE40-0EN2	9.734,00	1
3AE	7,2	2000	25	3AE5084-4AE40-0EN2	14.296,00	1
3AE	7,2	800	31,5	3AE5085-1AE40-0EN2	10.167,00	1
3AE	7,2	1250	31,5	3AE5085-2AE40-0EN2	11.408,00	1
3AE	7,2	2000	31,5	3AE5085-4AE40-0EN2	15.080,00	1
3AE	7,2	2500	31,5	3AE5085-6AE40-0EN2	16.321,00	1
3AE	7,2	3150	40	3AE1086-7AE40-0EN2	23.468,00	1
3AE	12	800	16	3AE5182-1AE40-0EN2	8.015,00	1
3AE	12	1250	16	3AE5182-2AE40-0EN2	8.343,00	1
3AE	12	800	20	3AE5183-1AE40-0EN2	8.017,00	1
3AE	12	1250	20	3AE5183-2AE40-0EN2	8.915,00	1
3AE	12	800	25	3AE5184-1AE40-0EN2	8.740,00	1
3AE	12	1250	25	3AE5184-2AE40-0EN2	9.704,00	1
3AE	12	2000	25	3AE5184-4AE40-0EN2	14.294,00	1
3AE	12	2500	25	3AE5184-6AE40-0EN2	15.950,00	1
3AE	12	800	31,5	3AE5185-1AE40-0EN2	10.635,00	1
3AE	12	1250	31,5	3AE5185-2AE40-0EN2	10.939,00	1
3AE	12	2000	31,5	3AE5185-4AE40-0EN2	15.079,00	1
3AE	12	2500	31,5	3AE5185-6AE40-0EN2	16.321,00	1
3AE	12	1250	40	3AE1186-2AE40-0EN2	18.249,00	1
3AE	12	2000	40	3AE1186-4AE40-0EN2	20.348,00	1
3AE	12	2500	40	3AE1186-6AE40-0EN2	21.517,00	1
3AE	12	3150	40	3AE1186-7AE40-0EN2	24.685,00	1
3AE	17,5	800	25	3AE5284-1AE40-0EN2	10.696,00	1
3AE	17,5	1250	25	3AE5284-2AE40-0EN2	11.847,00	1
3AE	17,5	2000	25	3AE5284-4AE40-0EN2	15.369,00	1
3AE	17,5	2500	25	3AE5284-6AE40-0EN2	16.992,00	1
3AE	17,5	3150	40	3AE1286-7AE40-0EN2	25.488,00	1
3AE	24	800	25	3AE5324-1AE40-0EN2	14.686,00	1
3AE	24	1250	25	3AE5324-2AE40-0EN2	14.936,00	1
3AE	24	2000	25	3AE1324-4AE40-0EN2	19.119,00	1
3AE	24	2500	25	3AE1324-6AE40-0EN2	19.489,00	1

## Opsiyonlar

Sipariş numarası sonuna -Z eklenerek aşağıdaki özellikler kesici ile birlikte seçilebilir. Daha fazla opsiyon ve aksesuar eklemek için satış birimlerimize danışınız

F20	Rutin Test Raporu	-	
F30	Kesici Yay Kurma Kolu	81	Euro
B02	Uzun kablajlı Fiş-Priz 500mm	547	Euro
D90	Standart Kontak Kolu izolasyonu	264	Euro
D91	Kısa Kontak Kolu izolasyonu 24kV için	265	Euro

## 3AH4 Vakum Kesiciler



## Ark ve Pota Ocaklarına yönelik Orta Gerilim Vakum Kesiciler

3AH4 kesicileri yüksek sayıda açma-kapama için tasarlanmıştır.

İlk 10.000 ve her 30.000 açma-kapamadan sonra özel bakımlarının yapılmasıyla kesicilerin Açma-Kapama Ömrü 120.000'dir.

Siemens Gebze'de 3AH4 Vakum Kesici Bakım Merkezimizde bu ürünün bakım hizmeti verilmektedir.

E2/M2/C2 sınıfı bu ürünün katalog numarası HG 11.04'tür. IEC62271-100 standardına uygundur.

Aşağıdaki ürün konfigürasyonlarında :

- Kutup aralıkları 350mm'dir.
- 2 Açma bobini, 1 Kapama Bobini, 1 Düşük gerilim bobini mevcuttur
- 12NO+12NC yardımcı kontaklar , 64 pinli fiş-priz bağlantısı, mekanik kilitlemeli ve 50Hz dir.
- Daha fazla bilgi ve farklı opsiyonlar için satış birimlerimize danışınız.

Tip	Anma Gerilimi (kV)	Anma Akımı	Anma Kısa Devre Akımı (kA)	Açıklamalar	Sipariş No	Birim Fiyatı Euro	Min. Sipariş Adet
3AH4	36	1250	31,5	İşletme Gerilimi 230VAC	3AH4305-2TK88-8KC2	86.738,00	1
3AH4	36	1250	31,5	İşletme Gerilimi 110VDC	3AH4305-2TE44-4EC2	86.738,00	1
3AH4	36	2000	31,5	İşletme Gerilimi 230VAC	3AH4305-4TK88-8KC2	87.318,00	1
3AH4	36	2000	31,5	İşletme Gerilimi 110VDC	3AH4305-4TE44-4EC2	87.318,00	1
3AH4	36	2500	31,5	İşletme Gerilimi 230VAC	3AH4305-6TK88-8KC2	92.306,00	1
3AH4	36	2500	31,5	İşletme Gerilimi 110VDC	3AH4305-6TE44-4EC2	92.306,00	1
3AH4	36	2500	40	İşletme Gerilimi 230VAC	3AH4306-6TK88-8KC2	116.047,00	1
3AH4	36	2500	40	İşletme Gerilimi 110VDC	3AH4306-6TE44-4EC2	116.047,00	1
3AH4	36	4000	40	İşletme Gerilimi 230VAC	3AH4306-8TK88-8KC2	190.825,00	1
3AH4	36	4000	40	İşletme Gerilimi 110VDC	3AH4306-8TE44-4EC2	190.825,00	1

## Opsiyonlar

Sipariş numarası sonuna -Z eklenerek aşağıdaki özellikler kesici ile birlikte seçilebilir  
Daha fazla opsiyon ve aksesuar eklemek için satış birimlerimize danışınız

B02	Uzun kablajlı Fiş-Priz 50cm	466	Euro
E14+E15*	85kV/185kV Dielektrik ve Darbe Dayanım Gerilimi	3.152	Euro
E24+E25*	95kV/195kV Dielektrik ve Darbe Dayanım Gerilimi	3.776	Euro
E19+E25	95kV/200kV Dielektrik ve Darbe Dayanım Gerilimi	4.274	Euro
F20	Rutin Test Raporu	0	Euro
F30	Kesici Yay Kurma Kolu	200	Euro
Y09	40,5kV Nominal Gerilim	741	Euro

\* 3AH4306-8 nolu kesicilerde geçerli değildir.

Bu kesicide E19+E25 ile 95kV/200kV Dielektrik ve Darbe Dayanım Gerilimi sağlanabilir.

Kesici Tip	Açıklamalar	Sipariş No	Birim Fiyatı Euro	Min. Sipariş Adet
------------	-------------	------------	-------------------	-------------------

## Aksesuar ve Yedek Malzemeler

3AH4305-2/4/6	Yedek Tüp	3AY1715-6L	15.743,00	1
3AH4306-6	Yedek Tüp	3AY1715-1M	22.222,00	1
3AH4305-7/8	Yedek Tüp	3AY1715-5M	27.679,00	1
3AH4306-7/8	Yedek Tüp	3AY1715-5M	27.679,00	1
3AE1/3AH	Kapama/1.Açma Bobini (100/124 V DC; 110/125V AC, 50/60 HZ)	3AY1510-5E	482,00	1
3AE/3AH	Kapama/1.Açma Bobini (200-250DC; 230-240VAC, 50/60HZ)	3AY1510-5F	482,00	1
3AE1/3AH1/3AH5	Motor(100V/110V/125VDC)	3AY1711-2E	1.288,00	1
3AH3/4	Motor(230-250 V AC; 220-250 V DC)	3AY1511-3F	2.000,00	1
3AE/3AH	Düşük Gerilim Bobini (110V DC)	3AX1103-2E	2.378,00	1
3AE/3AH	Düşük Gerilim Bobini (230VAC, 50 HZ)	3AX1103-2J	2.378,00	1

Diğer yedek parçalar için satış birimlerimize danışınız.



## 3AH5 Vakum Kesiciler

## 12kV'dan 36kV'a kadar dahili tip 3AH5 Vakum Kesici



Genel kullanım için uygun dahili tip 3AH5 kesiciler, Orta Gerilim Havai Hat, Kablolar, Trafolar, Generatörler, Kapasitörler, Filtre Devreleri, Motorlar ve Reaktörlerde rahatlıkla kullanılabilirler.

Daha küçük değerlerde kısa devre akım değerleri olan ama büyük nominal akımlı endüstriyel ihtiyaçlar için uygundur.

10.000 Açma-Kapama ömre sahiptir ve bakım gerektirmez.

E2/M2/C2 sınıfı bu ürünün katalog numarası HG 11.05'tir. IEC62271-100 standardına uygundur.

- 1 Açma, 1 Kapama Bobini, 12NO+12NC, 64 pinli fiş-priz bağlantısı, mekanik kilitlemeli ve 50Hz dir.

- Yardımcı Gerilim 110 VDC

- Daha fazla bilgi ve farklı opsiyonlar için satış birimlerimize danışınız.

Tip	Anma Gerilimi (kV)	Anma Akımı (A)	Anma Kısa Devre Akımı (kA)	Açıklama	Sipariş No	Birim Fiyatı Euro	Min. Sipariş Adet
3AH5	12	800	25	Kutuplararası mesafe 210mm	3AH5154-1ME40-5EM2	9.731,00	1
3AH5	12	1250	25	Kutuplararası mesafe 210mm	3AH5154-2ME40-5EM2	10.744,00	1
3AH5	12	1250	31,5	Kutuplararası mesafe 210mm	3AH5135-2ME40-5EM2	11.420,00	1
3AH5	17,5	800	25	Kutuplararası mesafe 210mm	3AH5214-1ME40-5EM2	10.267,00	1
3AH5	36	1250	16	Kutuplararası mesafe 350mm	3AH5312-2ME40-5EM2	14.940,00	1
3AH5	36	1250	25	Kutuplararası mesafe 350mm	3AH5314-2ME40-5EM2	18.737,00	1
3AH5	36	2000	25	Kutuplararası mesafe 350mm	3AH5314-4ME40-5EM2	22.479,00	1

## Opsiyonlar

Sipariş numarası sonuna -Z eklenerek aşağıdaki özellikler kesici ile birlikte seçilebilir.

Daha fazla opsiyon ve aksesuar eklemek için satış birimlerimize danışınız

F20	Rutin Test Raporu	-
F30	Kesici Yay Kurma Kolu	83 Euro
B02	Uzun kablajlı Fi -Priz 50cm	555 Euro

## 3AH3 Vakum Kesiciler

## 7,2kV'dan 36kV'a kadar dahili tip 3AH3 Vakum Kesici



10.000 Açma-Kapama ömre sahiptir ve bakım gerektirmez. 72kA, 6300A'e kadar uygulamaları vardır.

Yüksek nominal akım ve kısa devre kapasitesi sayesinde Generatör kesicisi olarak ya da ağır elektriksel çalışma koşulları için tasarlanmıştır.

IEC62271-100 standardına uygundur. IEEE C37.013 Standardının istediği özellikleri 3AH37 ve 3AH38 modelleriyle karşılar. E2/M2/C2 sınıfı bu ürünün katalog numarası HG 11.03'tür.

- 1 Açma, 1 Kapama Bobini, 12NO+12NC, 64 pinli fiş-priz bağlantısı, mekanik kilitlemeli ve 50Hz dir.

- Kutuplararası mesafe 350mm, Yardımcı Gerilim 110 VDC

- Daha fazla bilgi ve farklı opsiyonlar için satış birimlerimize danışınız.

Tip	Anma Gerilimi (kV)	Anma Akımı (A)	Anma Kısa Devre Akımı (kA)	Sipariş No	Birim Fiyatı Euro	Min. Sipariş Adet
3AH3	36	1250	31,5	3AH3305-2ME40-0ED2	29.974,00	1
3AH3	36	2000	31,5	3AH3305-4ME40-0ED2	30.099,00	1
3AH3	36	2500	31,5	3AH3305-6ME40-0ED2	32.205,00	1

## Opsiyonlar

Sipariş numarası sonuna -Z eklenerek aşağıdaki özellikler kesici ile birlikte seçilebilir.

Daha fazla opsiyon ve aksesuar eklemek için satış birimlerimize danışınız

B02	Uzun kablajlı Fiş-Priz 50cm	547 Euro
E14+E15	85kV/185kV Dielektrik ve Darbe Dayanım Gerilimi	696 Euro
E24+E25	95kV/195kV Dielektrik ve Darbe Dayanım Gerilimi	822 Euro
F20	Rutin Test Raporu	-
F30	Kesici Yay Kurma Kolu	85 Euro
Y09	40,5kV Nominal Gerilim	394 Euro

## 3TM Vakum Kontaktörler

YENİ



## 7,2kV'dan 12kV'a kadar Yeni Nesil 3TM Vakum Kontaktörler

3TM Vakum Kontaktörler, Siemens orta gerilim komponent ailesinin yeni nesil kontaktörleridir.

3TM vakum kontaktörler 40 yıldan daha uzun bir önce geli tirilen ve kendini kanıtlamış vakum anahtarlama teknolojisini kullanmaktadır.

Siemens vakum tüpleri sürekli ve güvenilir olarak tüm servis ömürleri boyunca bakıma ihtiyaç duymadan hizmet verirler.

Ürün portföyü 12kV ve 450A'e kadar olup, işletme süresinden bağımsız elektrik ve mekanik açma-kapama sayısı bir milyondur. 3TM Vakum kontaktörler endüstriyel tesislerdeki yüksek sayıda açma kapama yapan motorlar, dağıtım şebekelerinin kapasitör bankları, reaktif güç kompanzasyonu, trafo, gemiler, maden ocakları, raylı sistemler, data merkezleri ve rüzgar enerjisi gibi farklı uygulamalarda kullanılabilir.

Bu ürünün katalog numarası HG 11.23'dir. IEC62271-106:2011 standardına uygundur.

## 3TM Standart Özellikler

- 4NO+4NC
- DC 110V
- Daha fazla bilgi ve farklı seçenekler için satış birimlerimize danışınız.

Tip	Anma Gerilimi (kV)	Anma Akımı (A)	Anma Kısa Devre Akımı (kA)	Açıklama	Sipariş No	Birim Fiyatı Euro	Min. Sipariş Adet
3TM	7,2	450	5	Mekanik kilitlemesiz	3TM3231-1FA21-2AC0	6.443,00	1
3TM	12	450	5	Mekanik kilitlemesiz	3TM3431-1FA21-2AC0	6.946,00	1

Daha fazla opsiyon ve aksesuar eklemek için satış birimlerimize danışınız

## 3TL Vakum Kontaktörler

## 7,2kV dahili tip 3TL Vakum Kontaktörler

7,2kV'dan 24kV'a kadar 3TL Vakum Kontaktörler, Orta Gerilim için 3 kutuplu elektromanyetik işletme mekanizmasından oluşmaktadır.

1.000.000 elektriksel işletme sayısına kadar çalışma ömrü ile çok sık açma kapama ihtiyacı duyulan küçük akımlı ihtiyaçlarda ekonomik çözümdür. Vakum kontaktörler ayrıca HRC sigorta ile beraber tasarlanmış olarak kullanılabilir. Ayrıca kontrol trafolu seçeneği de mevcuttur.

Bu ürünün katalog numarası HG 11.21'dir. IEC60470 standardına uygundur.

## 3TL8 Standart Özellikler

- İnce Tasarım
- 4NO+4NC (Secime Bağılı 6NO+5NC)
- AC/DC 110V-250V
- Daha fazla bilgi ve farklı seçenekler için satış birimlerimize danışınız.



Tip	Anma Gerilimi (kV)	Anma Akımı (A)	Anma Kısa Devre Akımı (kA)	Açıklama	Sipariş No	Birim Fiyatı Euro	Min. Sipariş Adet
3TL8	7,2	400	5	Mekanik kilitlemesiz	3TL8100-1BA05	6.106,00	1
3TL8	7,2	400	5	Sıra klemensli, mekanik kilitlemesiz	3TL8100-5BA00	7.165,00	1

## 3TL6 Standart Özellikler

- 6NO+5NC
- DC 110V
- Daha fazla bilgi ve farklı seçenekler için satış birimlerimize danışınız.



Tip	Anma Gerilimi (kV)	Anma Akımı (A)	Anma Kısa Devre Akımı (kA)	Açıklama	Sipariş No	Birim Fiyatı Euro	Min. Sipariş Adet
3TL6	7,2	450	4.5	Sıra klemensli, mekanik kilitlemesiz	3TL6123-0BF4	7.531,00	1
3TL6	12	400	4.5	Sıra klemensli, mekanik kilitlemesiz	3TL6525-0BF4	8.110,00	1

Daha fazla opsiyon ve aksesuar eklemek için satış birimlerimize danışınız



## SINAMICS V20 KOMPAKT AC MOTOR HIZ KONTROL CİHAZLARI

Sinamics V20 AC Motor Hız Kontrol Cihazları  
1 faz 230 V (Giriş) / 3 faz 230 V (Çıkış)



Nominal Güç (kW)	Nominal Çıkış Akımı (A)	Y x G x D* Boyutlar	Sipariş No	Birim Fiyatı Euro	Min. Sipariş Adet
0.12	0.9	142 x 68 x 108	6SL3210-5BB11-2UV1	180,00	1
0.25	1.7	142 x 68 x 108	6SL3210-5BB12-5UV1	192,00	1
0.37	2.3	142 x 68 x 108	6SL3210-5BB13-7UV1	203,00	1
0.55	3.2	142 x 68 x 128	6SL3210-5BB15-5UV1	221,00	1
0.75	3.9	142 x 68 x 128	6SL3210-5BB17-5UV1	239,00	1
1.1	6	160 x 90 x 147	6SL3210-5BB21-1UV1	269,00	1
1.5	7.8	160 x 90 x 147	6SL3210-5BB21-5UV1	304,00	1
2.2	11	182 x 184 x 169	6SL3210-5BB22-2UV0	370,00	1
3	13.6	182 x 184 x 169	6SL3210-5BB23-0UV0	429,00	1

Sinamics V20 AC Motor Hız Kontrol Cihazları  
3 faz 400 V (Giriş) / 3 faz 400 V (Çıkış)



Nominal Güç (kW)	Nominal Çıkış Akımı (A)	Y x G x D* Boyutlar	Sipariş No	Birim Fiyatı Euro	Min. Sipariş Adet
0.37	1.3	150 x 90 x 145,5	6SL3210-5BE13-7UV0	376,00	1
0.55	1.7	150 x 90 x 145,5	6SL3210-5BE15-5UV0	397,00	1
0.75	2.2	150 x 90 x 145,5	6SL3210-5BE17-5UV0	409,00	1
1.1	3.1	166 x 90 x 145,5	6SL3210-5BE21-1UV0	442,00	1
1.5	4.1	166 x 90 x 145,5	6SL3210-5BE21-5UV0	488,00	1
2.2	5.6	166 x 90 x 145,5	6SL3210-5BE22-2UV0	564,00	1
3	7.3	160 x 140 x 164,5	6SL3210-5BE23-0UV0	643,00	1
4	8.8	160 x 140 x 164,5	6SL3210-5BE24-0UV0	720,00	1
5.5	12.5	182 x 184 x 169	6SL3210-5BE25-5UV0	883,00	1
7.5	16.5	206,5 x 240 x 172,5	6SL3210-5BE27-5UV0	1.117,00	1
11	25	206,5 x 240 x 172,5	6SL3210-5BE31-1UV0	1.434,00	1
15	31	206,5 x 240 x 172,5	6SL3210-5BE31-5UV0	1.745,00	1
18,5/22	38/45	264,5 x 243,5 x 209	6SL3210-5BE31-8UV0	2.082,00	1
22/30	45/60	264,5 x 243,5 x 209	6SL3210-5BE32-2UV0	2.386,00	1

\* Boyutlar mm birimindedir.

**Genel Özellikler:**

Güç Aralığı: 0,12-30 kW

Çalışma Gerilimi: 1 AC 230V / 3 AC 400V

Kontrol Modu: V/f, V<sup>2</sup>/f, FCC

Dahili Temel Operatör Paneli

Terminal Yapısı: 2AI, 1AO, 4DI, 2DO

Dahili USS - Modbus RTU haberleşme

Dinamik Frenleme: 7,5 - 30 kW arası güçler için dahili frenleme modülü

Aşırı Yükleme: Max. 40 °C ortam sıcaklığında, her 10 dk. da / 1 dk. %150 In

**Uygulama Alanları:**

Fan, Pompa, Kompresör, Konveyör ve Genel Makina Uygulamaları



Sinamics V20 AC motor hız kontrol cihazları hakkında detaylı bilgi almak için [hareketkontrol.tr@siemens.com](mailto:hareketkontrol.tr@siemens.com) adresinden bize ulaşabilirsiniz.



Wifi Kablosuz  
Erişim

Açıklama	Sipariş No	Birim Fiyatı Euro
<b>AKSESUARLAR</b>		
Parametre Yükleyici	6SL3255-0VE00-0UA1	103,00
Harici Panel ve Hafıza Ara Yüzü	6SL3255-0VA00-2AA1	33,00
Harici Temel Operatör Paneli (V20 BOP) **	6SL3255-0VA00-4BA1	54,00
Hafıza Kartı (SD), 512MB	6SL3054-4AG00-2AA0	55,50
Frenleme Modülü (0,12kW-5,5kW arası)	6SL3201-2AD20-8VA0	163,00
Kablosuz Wifi Erişimi (Web Server)	6SL3255-0VA00-5AA0	197,00
Giriş Çıkış Genişletme Modülü (2DI, 2DQ röle)	6SL3256-0VE00-6AA0	71,00

\*\* Harici operatör panelinin pano kapağına taşınması için arayüz kitinin de sipariş edilmesi gerekmektedir.

Nominal Güç Aralığı (kW)	Sürekli Frenleme (kW)	Max. Frenleme (kW)	Sipariş No	Birim Fiyatı Euro	Min. Sipariş Adet
--------------------------	-----------------------	--------------------	------------	-------------------	-------------------

**SINAMICS V20 KOMPAKT AC MOTOR HIZ KONTROL CİHAZLARI****Sinamics V20 - Frenleme Modülü**

0,12 ... 5,5	3 kW (1 faz 220 V için) 4 kW (3 faz 400 V için)	3 kW (1 faz 220 V için) 5,5 kW (3 faz 400 V için)	6SL3201-2AD20-8VA0	163,00	1
--------------	--	--	--------------------	--------	---



Nominal Güç Aralığı (kW)	Sürekli Frenleme (kW)	Max. Frenleme (kW)	Direnç (Ohm)	Sipariş No	Birim Fiyatı Euro / Adet	Min. Sipariş Adet
--------------------------	-----------------------	--------------------	--------------	------------	--------------------------	-------------------

**SINAMICS V20 - Frenleme Dirençleri  
1 faz 230 V (Giriş) / 3 faz 230 V (Çıkış) için**

0,12 ... 0,75	0.05	1	180	6SE6400-4BC05-0AA0	191,00	1
1,1 ... 2,2	0.12	2.4	68	6SE6400-4BC11-2BA0	309,00	1
3	0.25	5	39	6SE6400-4BC12-5CA0	351,00	1

Nominal Güç Aralığı (kW)	Sürekli Frenleme (kW)	Max. Frenleme (kW)	Direnç (Ohm)	Sipariş No	Birim Fiyatı Euro / Adet	Min. Sipariş Adet
--------------------------	-----------------------	--------------------	--------------	------------	--------------------------	-------------------

**SINAMICS V20 - Frenleme Dirençleri  
3 faz 400 V (Giriş) / 3 faz 400 V (Çıkış) için**

0,37 ... 1,5	0,075	1.5	370	6SL3201-0BE14-3AA0	135,00	1
2,2 ... 4	0,200	4	140	6SL3201-0BE21-0AA0	191,00	1
5,5 ... 7,5	0,375	7.5	75	6SL3201-0BE21-8AA0	269,00	1
11 ... 15	0,925	18.5	30	6SL3201-0BE23-8AA0	364,00	1
18,5 ... 30	1,200	24	27	6SE6400-4BD21-2DA0	569,00	1

Sinamics V20 AC motor hız kontrol cihazları hakkında detaylı bilgi almak için [hareketkontrol.tr@siemens.com](mailto:hareketkontrol.tr@siemens.com) adresinden bize ulaşabilirsiniz.

**ARGUS 7SR11 - AŞIRI AKIM KORUMA RÖLESİ**

Kızaklı kasa ile kolay röle değişimi  
20 Karakterli 4 Satır ekran ile kolay kullanım  
E4 kasa, 4 akım girişi  
10 ihbar lambası  
24-250V DC, 100-230V AC besleme gerilimi  
x/1A ve x/5A akım trafosu için ayarlanabilir trafo çevrim oranı  
Ön yüzde USB parametreleme soketi, arka yüzde RS485 parametreleme ve SCADA soketi  
RS485 seri bağlantı soketi üzerinden IEC 60870-5-103, MODBUS RTU ve DNP 3.0 haberleşmelerine uygunluk  
103,5x177x216,5mm(GxYxD) boyutlar

ANSI 46BC, 50, 50BF, 50G/50N, 51, 51G/51N, 60CTS, 86, 64H, 74TC koruma fonksiyonları  
3 giriş ve 5 çıkış kontağı

Malzeme Cinsi	Sipariş No.	Birim Fiyatı Euro	Min. Sipariş Adet
ANSI 46BC, 50, 50BF, 50G/50N, 51, 51G/51N, 60CTS, 86, 64H, 74TC koruma fonksiyonları 3 giriş ve 5 çıkış kontağı	7SR1102-1MA12-1AA0	1.005,00	1
ANSI 46BC, 37, 46NPS, 49, 50, 50BF, 50G/50N, 51, 51G/51N, 60CTS, 64H, 74TC, 86, 51c, 81HBL2 koruma fonksiyonları 3 giriş ve 5 çıkış kontağı	7SR1102-1MA12-1CA0	1.240,00	1
ANSI 46BC, 37, 46NPS, 49, 50, 50BF, 50G/50N, 51, 51G/51N, 60CTS, 64H, 74TC, 86, 51c, 81HBL2 koruma fonksiyonları 6 giriş ve 8 çıkış kontağı	7SR1103-1MA12-1CA0	1.445,00	1
ANSI 46BC, 37, 46NPS, 49, 50, 50BF, 50G/50N, 51, 51G/51N, 60CTS, 64H, 74TC, 86, 51c, 81HBL2, 79 (tekrar kapama) koruma fonksiyonları 3 giriş ve 5 çıkış kontağı	7SR1102-1MA12-1DA0	1.495,00	1
ANSI 46BC, 37, 46NPS, 49, 50, 50BF, 50G/50N, 51, 51G/51N, 60CTS, 64H, 74TC, 86, 51c, 81HBL2, 79 (tekrar kapama) koruma fonksiyonları 6 giriş ve 8 çıkış kontağı	7SR1103-1MA12-1DA0	1.700,00	1

ANSI 46BC, 37, 46NPS, 49, 50, 50BF, 50G/50N, 51, 51G/51N, 60CTS, 64H, 74TC, 86, 51c, 81HBL2 koruma fonksiyonları  
3 giriş ve 5 çıkış kontağı

ANSI 46BC, 37, 46NPS, 49, 50, 50BF, 50G/50N, 51, 51G/51N, 60CTS, 64H, 74TC, 86, 51c, 81HBL2 koruma fonksiyonları  
6 giriş ve 8 çıkış kontağı

ANSI 46BC, 37, 46NPS, 49, 50, 50BF, 50G/50N, 51, 51G/51N, 60CTS, 64H, 74TC, 86, 51c, 81HBL2, 79 (tekrar kapama) koruma fonksiyonları  
3 giriş ve 5 çıkış kontağı

ANSI 46BC, 37, 46NPS, 49, 50, 50BF, 50G/50N, 51, 51G/51N, 60CTS, 64H, 74TC, 86, 51c, 81HBL2, 79 (tekrar kapama) koruma fonksiyonları  
6 giriş ve 8 çıkış kontağı

**ARGUS 7SR12 - YÖNLÜ AŞIRI AKIM KORUMA RÖLESİ**

Kızaklı kasa ile kolay röle değişimi  
20 Karakterli 4 Satır ekran ile kolay kullanım  
4 akım girişi, 3 gerilim girişi  
10 ihbar lambası  
24-250V DC, 100-230V AC besleme gerilimi  
x/1A ve x/5A akım trafosu için ayarlanabilir trafo çevrim oranı  
63.5/110V, 50/60Hz gerilim girişi  
Ön yüzde USB parametreleme soketi, arka yüzde RS485 parametreleme ve SCADA soketi  
RS485 seri bağlantı soketi üzerinden IEC 60870-5-103, MODBUS RTU ve DNP 3.0 haberleşmelerine uygunluk  
155,5x177x216,5mm(GxYxD) boyutlar

ANSI 27/59, 37, 46BC, 46NPS, 47, 49, 50, 50BF, 50G/50N, 51, 51G/51N, 51V, 59N, 60CTS, 60VTS, 64H, 67, 67G/67N, 74TC, 51c, 86, 81HBL2, 81U/O koruma fonksiyonları  
3 giriş ve 5 çıkış kontağı

Malzeme Cinsi	Sipariş No.	Birim Fiyatı Euro	Min. Sipariş Adet
ANSI 27/59, 37, 46BC, 46NPS, 47, 49, 50, 50BF, 50G/50N, 51, 51G/51N, 51V, 59N, 60CTS, 60VTS, 64H, 67, 67G/67N, 74TC, 51c, 86, 81HBL2, 81U/O koruma fonksiyonları 3 giriş ve 5 çıkış kontağı	7SR1205-2MA12-1CA0	1.545,00	1
ANSI 27/59, 37, 46BC, 46NPS, 47, 49, 50, 50BF, 50G/50N, 51, 51G/51N, 51V, 59N, 60CTS, 60VTS, 64H, 67, 67G/67N, 74TC, 51c, 86, 81HBL2, 81U/O koruma fonksiyonları 6 giriş ve 8 çıkış kontağı	7SR1206-2MA12-1CA0	1.755,00	1
ANSI 27/59, 37, 46BC, 46NPS, 47, 49, 50, 50BF, 50G/50N, 51, 51G/51N, 51V, 59N, 60CTS, 60VTS, 64H, 86, 67, 67G/67N, 74TC, 51c, 81HBL2, 81U/O, 79 (tekrar kapama) koruma fonksiyonları 3 giriş ve 5 çıkış kontağı	7SR1205-2MA12-1DA0	1.805,00	1
ANSI 27/59, 37, 46BC, 46NPS, 47, 49, 50, 50BF, 50G/50N, 51, 51G/51N, 51V, 59N, 60CTS, 60VTS, 64H, 86, 67, 67G/67N, 74TC, 51c, 81HBL2, 81U/O, 79 (tekrar kapama) koruma fonksiyonları 6 giriş ve 8 çıkış kontağı	7SR1206-2MA12-1DA0	2.010,00	1

ANSI 27/59, 37, 46BC, 46NPS, 47, 49, 50, 50BF, 50G/50N, 51, 51G/51N, 51V, 59N, 60CTS, 60VTS, 64H, 67, 67G/67N, 74TC, 51c, 86, 81HBL2, 81U/O koruma fonksiyonları  
6 giriş ve 8 çıkış kontağı

ANSI 27/59, 37, 46BC, 46NPS, 47, 49, 50, 50BF, 50G/50N, 51, 51G/51N, 51V, 59N, 60CTS, 60VTS, 64H, 86, 67, 67G/67N, 74TC, 51c, 81HBL2, 81U/O, 79 (tekrar kapama) koruma fonksiyonları  
3 giriş ve 5 çıkış kontağı

ANSI 27/59, 37, 46BC, 46NPS, 47, 49, 50, 50BF, 50G/50N, 51, 51G/51N, 51V, 59N, 60CTS, 60VTS, 64H, 86, 67, 67G/67N, 74TC, 51c, 81HBL2, 81U/O, 79 (tekrar kapama) koruma fonksiyonları  
6 giriş ve 8 çıkış kontağı

**ARGUS 7SR10 - AŞIRI AKIM KORUMA RÖLESİ**

20 Karakterli 4 Satır ekran ile kolay kullanım,  
1000 adet olay kaydı  
4 akım girişi  
10 ihbar lambası (9 adetinde programlanma ve 3 renk seçme imkanı)  
6 giriş ve 6 çıkış kontağı  
x/1A ve x/5A akım trafosu için ayarlanabilir trafo çevrim oranı  
Ön yüzde USB parametreleme soketi  
Arka yüzde RS485 seri bağlantı soketi üzerinden IEC 60870-5-103, MODBUS RTU ve DNP 3.0 haberleşmelerine uygunluk  
ANSI 46BC, 46NPS, 49, 50, 50BF, 50G/50N, 51, 51G/51N, 74TC, 86, 51c, 81HBL2, 79  
(Tekrar kapama) koruma fonksiyonları  
104,5x185x199mm(GxYxD) boyutlar

24 - 60VDC besleme gerilimi

7SR1003-1JA20-2DA0-Z(Y20)	1.135,00	1
---------------------------	----------	---

60 - 400V AC/DC besleme gerilimi

7SR1003-1LA20-2DA0-Z(Y20)	1.135,00	1
---------------------------	----------	---

Ek özellikler ANSI 27/59, 37, 47, 51V, 59N, 60CTS, 60VTS, 64H, 67/51, 67/67N, 81U/O, 81THD koruma fonksiyonları, 24 - 60VDC besleme gerilimi

7SR1004-3JA20-2DA0	1.390,00	1	YENİ
--------------------	----------	---	------

Ek özellikler ANSI 27/59, 37, 47, 51V, 59N, 60CTS, 60VTS, 64H, 67/51, 67/67N, 81U/O, 81THD koruma fonksiyonları, 60 - 400V AC/DC besleme gerilimi

7SR1004-3LA20-2DA0	1.390,00	1	YENİ
--------------------	----------	---	------

**SIPROTEC 7SJ80 - AŞIRI AKIM KORUMA RÖLESİ**

Pano kapağına montaja uygun dizayn  
74x265,5x192,6 mm (GxYxD) boyutlar  
4 akım, 3 gerilim girişi  
10 ihbar lambası  
6 Satır kolay kullanımlı ekran  
x/1A ve x/5A akım trafosu için ayarlanabilir trafo çevrim oranı  
63.5/110V, 50/60Hz gerilim girişi  
Vidalı tipte çıkarılabilir klemens bağlantısı  
Türkçe ekran ve yazılım (yazılım opsiyoneldir)  
Ön yüzde USB parametreleme soketi  
IEC 61850 Edition 1 ve Edition 2 haberleşme protokolü  
200 Adet olay, 8 adet osilografik arıza kaydı imkanı  
ANSI 27/59, 37, 46, 47, 49, 50, 50BF, 50G/50N, 51, 51G/51N, 51V, 59N, 67, 67G/67N, 74TC, 81U/O, 86, 79  
(Tekrar kapama) koruma fonksiyonları  
ANSI 27R, 32, 55, 59R, 81R esnek koruma fonksiyonları  
(Farklı haberleşme protokolleri için satış temsilcilerimiz ile temasa geçiniz)

3 Giriş / 5 Çıkış kontağı + 1 adet durum çıkış kontağı  
Çift elektriksel ethernet haberleşme portu (RJ45)  
60 - 250 VDC, 115V/230 VAC besleme girişi

7SJ8031-5EB90-1FC1-LOR	2.715,00	1
------------------------	----------	---

11 Giriş / 5 Çıkış kontağı + 1 adet durum çıkış kontağı  
Çift elektriksel ethernet haberleşme portu (RJ45)  
60 - 250 VDC, 115V/230 VAC besleme girişi

7SJ8081-5EB90-1FC1-LOR	3.350,00	1
------------------------	----------	---

3 Giriş / 5 Çıkış kontağı + 1 adet durum çıkış kontağı  
Çift elektriksel ethernet haberleşme portu (RJ45)  
24 - 48 VDC besleme girişi

7SJ8031-1EB90-1FC1-LOR	2.715,00	1
------------------------	----------	---

11 Giriş / 5 Çıkış kontağı + 1 adet durum çıkış kontağı  
Çift elektriksel ethernet haberleşme portu (RJ45)  
24 - 48 VDC besleme girişi

7SJ8081-1EB90-1FC1-LOR	3.350,00	1
------------------------	----------	---

3 Giriş / 5 Çıkış kontağı + 1 adet durum çıkış kontağı  
Çift fiberoptik ethernet haberleşme portu (EN-100)  
60 - 250 VDC, 115V/230 VAC besleme girişi

7SJ8031-5EB90-1FC1-L0S	2.975,00	1
------------------------	----------	---

11 Giriş / 5 Çıkış kontağı + 1 adet durum çıkış kontağı  
Çift fiberoptik ethernet haberleşme portu (EN-100)  
60 - 250 VDC, 115V/230 VAC besleme girişi  
Ortalama ve min/max ölçümler

7SJ8081-5EB90-3FC1 L0S	3.745,00	1
------------------------	----------	---

3 Giriş / 5 Çıkış kontağı + 1 adet durum çıkış kontağı  
Çift fiberoptik ethernet haberleşme portu (EN-100)  
24 - 48 VDC besleme girişi

7SJ8031-1EB90-1FC1-L0S	2.975,00	1
------------------------	----------	---

11 Giriş / 5 Çıkış kontağı + 1 adet durum çıkış kontağı  
Çift fiberoptik ethernet haberleşme portu (EN-100)  
24 - 48 VDC besleme girişi  
Ortalama ve min/max ölçümler

7SJ8081-1EB90-3FC1 L0S	3.745,00	1
------------------------	----------	---

İndirim oranları, ödeme vadesi, ürün teslim süreleri, detay teknik bilgi, dökümantasyon ve farklı ürün opsiyonları için yetkili satış temsilcilerimiz ile temasa geçebilirsiniz.  
ea.urunsatis@siemens.com

Malzeme Cinsi	Sipariş No.	Birim Fiyatı Euro	Min. Sipariş Adet
---------------	-------------	-------------------	-------------------

**SIPROTEC 7SJ62 - AŞIRI AKIM KORUMA RÖLESİ**

Pano kapağına montaja uygun dizayn  
150x266x235,5mm(GxYxD) boyutlar  
4 akım, 3 gerilim girişi  
9 ihbar lambası  
11 giriş / 6 çıkış kontağı + 1 adet durum çıkış kontağı  
4 satır kolay kullanımlı ekran  
5A akım girişi (1A' e jumper vasıtası ile değiştirilebilir)  
63.5/110V, 50/60Hz gerilim girişi  
Vidalı tipte klemens bağlantısı  
Türkçe ekran ve yazılım (yazılım opsiyoneldir)  
Ön yüzde RS232 parametreleme portu, arka panelde çift fiberoptik parametreleme ve SCADA portu  
IEC 61850 Edition 2 haberleşme protokolü (entegre switch özellikli ve ring yapı kurmaya uygun)  
200 Adet olay, 8 adet osilografik arıza kaydı imkanı  
ANSI 27/59, 37, 46, 47, 49, 50, 50BF, 50G/50N, 51, 51G/51N, 51V, 59N, 67, 67G/67N, 74TC, 81U/O, 86 koruma fonksiyonları  
ANSI 27, 32, 47, 55, 59, 81R esnek koruma fonksiyonları

60 - 125 VDC besleme girişi	7SJ6225-4EB90-1FG0-L0S	4.670,00	1
24 - 48 VDC besleme girişi	7SJ6225-2EB90-1FG0-L0S	4.750,00	1

**SIPROTEC 7SK80 - MOTOR KORUMA RÖLESİ**

Pano kapağına montaja uygun dizayn  
74x265,5x192,6mm(GxYxD) boyutlar  
10 ihbar lambası  
6 Satır kolay kullanımlı ekran  
x/1A ve x/5A akım trafosu için ayarlanabilir trafo çevrim oranı  
63.5/110V, 50/60Hz gerilim girişi (gerilim girişli modellerde)  
Vidalı tipte çıkarılabilir klemens bağlantısı  
Türkçe ekran ve yazılım (yazılım opsiyoneldir)  
Ön yüzde USB parametreleme soketi  
Elektriksel ethernet çift haberleşme portu (RJ-45) IEC 61850 Edition 1 ve Edition 2 haberleşme protokolü  
200 adet olay, 8 adet osilografik arıza kaydı imkanı, FO port opsiyonu  
ANSI 37, 46, 49, 50, 50BF, 50N(s), 51, 51N(s), 74TC, 86, 51M, 48, 14, 66/86 koruma fonksiyonları  
Gerilim girişli modellerde ek olarak ANSI 27/59, 51V, 64, 59N, 67N(s), 81U/O koruma ve 27R, 32, 55, 59R, 81R esnek koruma fonksiyonları  
(Farklı haberleşme protokolleri ve portlar için satış temsilcilerimiz ile temasa geçiniz)

3 Giriş / 5 Çıkış kontağı + 1 adet durum çıkış kontağı, 4 akım girişi 60 - 250 VDC, 115V/230 VAC besleme girişi	7SK8012-5EB90-1HD0-L0R	2.270,00	1
3 Giriş / 5 Çıkış kontağı + 1 adet durum çıkış kontağı, 4 akım girişi 24 - 48 VDC besleme girişi	7SK8012-1EB90-1HD0-L0R	2.270,00	1
3 Giriş / 5 Çıkış kontağı + 1 adet durum çıkış kontağı, 4 akım, 3 gerilim girişi 24 - 48 VDC besleme girişi	7SK8032-5EB90-1HE0-L0R	2.550,00	1
7 Giriş / 8 Çıkış kontağı + 1 adet durum çıkış kontağı 4 akım, 3 gerilim girişi 24 - 48 VDC besleme girişi	7SK8032-1EB90-1HE0-L0R	2.550,00	1
7 Giriş / 8 Çıkış kontağı + 1 adet durum çıkış kontağı 4 akım, 3 gerilim girişi 60 - 250 VDC, 115V/230 VAC besleme girişi	7SK8042-5EB90-1HE0-L0R	2.935,00	1
7 Giriş / 8 Çıkış kontağı + 1 adet durum çıkış kontağı 4 akım, 3 gerilim girişi 24 - 48 VDC besleme girişi	7SK8042-1EB90-1HE0-L0R	2.935,00	1
3 Giriş / 5 Çıkış kontağı + 1 adet durum çıkış kontağı 4 akım, 5 RTD girişi 60 - 250 VDC, 115V/230 VAC besleme girişi	7SK8052-5EB90-1HD0-L0R	2.760,00	1
3 Giriş / 5 Çıkış kontağı + 1 adet durum çıkış kontağı 4 akım, 5 RTD girişi 24 - 48 VDC besleme girişi	7SK8052-1EB90-1HD0-L0R	2.760,00	1
3 Giriş / 5 Çıkış kontağı + 1 adet durum çıkış kontağı 4 akım, 3 gerilim, 5 RTD girişi 60 - 250 VDC, 115V/230 VAC besleme girişi	7SK8062-5EB90-1HE0-L0R	3.040,00	1
3 Giriş / 5 Çıkış kontağı + 1 adet durum çıkış kontağı 4 akım, 3 gerilim, 5 RTD girişi 24 - 48 VDC besleme girişi	7SK8062-1EB90-1HE0-L0R	3.040,00	1

İndirim oranları, ödeme vadesi, ürün teslim süreleri, detay teknik bilgi, dökümantasyon ve farklı ürün opsiyonları için yetkili satış temsilcilerimiz ile temasa geçebilirsiniz.  
ea.urunsatis@siemens.com

Malzeme Cinsi	Sipariş No.	Birim Fiyatı Euro	Min. Sipariş Adet
---------------	-------------	-------------------	-------------------

**SIPROTEC 7SJ82 - AŞIRI AKIM KORUMA RÖLESİ**

Pano kapağına montaja uygun dizayn  
150x266x235,5mm(GxYxD) boyutlar  
4 akım, 4 gerilim girişi  
18 ihbar lambası (16 adedi çift renkli olarak programlanabilir)  
192x128 piksel alfanumerik ekran (Mimik diagram çizilebilir)  
x/1A ve x/5A akım trafosu için yazılımla ayarlanabilir şekilde bağlantı imkanı  
63.5/110V, 50/60Hz gerilim girişi  
Vidalı tipte çıkarılabilir klemens bağlantısı  
Türkçe ekran ve yazılım  
Ön yüzde USB parametreleme portu, arka yüzde çift fiberoptik parametreleme ve SCADA portu  
IEC 61850 Edition 2 haberleşme protokolü (entegre switch özellikli)  
1000 Adet arıza, 2000 Adet olay kayıt, 8kHz örnekleme frekansında 128 adet osilografik arıza kaydı alma imkanı  
ANSI 27/59, 37, 46, 47, 49, 50, 50BF, 50G/50N, 51, 51G/51N, 51V, 59N, 67, 67G/67N, 74TC, 81U/O, 86, 79 (Tekrar kapama) koruma fonksiyonları  
Yukarıdaki koruma fonksiyonlarını yazılım ile farklı koruma fonksiyonları ile değiştirme imkanı (detaylar için lütfen satış temsilcilerimize danışınız)  
Ark koruma için fiberoptik port modülü takılabilme imkanı (Fiberoptik port ve sensörler opsiyoneldir)  
NERC-CIP ve BDEW Siber Güvenlik koşullarını sağlayan şifreleme özelliği  
Compact yazılım ücretsizdir, Standard ve Premium yazılımlar opsiyoneldir.

11 Giriş / 9 Çıkış kontağı  
110 - 250 VDC, 115V/230 VAC besleme girişi

P1J36999

4.475,00

1

**SIPROTEC 7SJ85 - AŞIRI AKIM KORUMA RÖLESİ**

Pano kapağına montaja uygun dizayn  
225x266x235,5mm(GxYxD) boyutlar  
4 akım, 4 gerilim girişi  
18 ihbar lambası (16 adedi çift renkli olarak programlanabilir)  
192x128 piksel alfanumerik ekran (Mimik diagram çizilebilir)  
x/1A ve x/5A akım trafosu için yazılımla ayarlanabilir trafo çevrim oranı  
63.5/110V, 50/60Hz gerilim girişi  
Vidalı tipte çıkarılabilir klemens bağlantısı  
Türkçe ekran ve yazılım  
Ön yüzde USB parametreleme soketi, arka panelde çift fiberoptik parametreleme ve SCADA portu  
IEC 61850 Edition 2 haberleşme protokolü (entegre switch özellikli)  
1000 Adet arıza, 2000 Adet olay kayıt, 8kHz örnekleme frekansında 128 adet osilografik arıza kaydı alma imkanı  
ANSI 27/59, 32, 37, 46, 47, 49, 50, 50BF, 50G/50N, 51, 51G/51N, 51V, 59N, 67, 67G/67N, 74TC, 81U/O, 86, 79 (Tekrar kapama) koruma fonksiyonları  
Yukarıdaki koruma fonksiyonlarını yazılım ile farklı koruma fonksiyonları ile değiştirme imkanı (detaylar için lütfen satış temsilcilerimize danışınız)  
Cihaza ek olarak giriş, çıkış, ek haberleşme, sinyal, şebeke izleme özellikleri ekleme imkanı (Ek özellikler opsiyoneldir)  
Ark koruma için fiberoptik port modülü takılabilme imkanı (Fiberoptik port ve sensörler opsiyoneldir)  
NERC-CIP ve BDEW Siber Güvenlik koşullarını sağlayan şifreleme özelliği  
Compact yazılım ücretsizdir, Standard ve Premium yazılımlar opsiyoneldir.

17 Giriş / 16 Çıkış kontağı  
110 - 250 VDC, 115V/230 VAC besleme girişi

P1J204387

5.865,00

1

**SIPROTEC 7UM85 - MOTOR/GENERATOR KORUMA RÖLESİ**

Pano kapağına montaja uygun dizayn  
150x266x235,5mm (GxYxD) boyutlar  
4 akım girişi (Akım girişi artırılarak diferansiyel koruma ekleme opsiyonu)  
18 ihbar lambası (16 adedi çift renkli olarak programlanabilir)  
192x128 piksel alfanumerik ekran (Mimik diagram çizilebilir)  
x/1A ve x/5A akım trafosu için yazılımla ayarlanabilir trafo çevrim oranı  
Vidalı tipte çıkarılabilir klemens bağlantısı  
Türkçe ekran ve yazılım (yazılım opsiyoneldir)  
Ön yüzde USB parametreleme soketi, arka panelde çift fiberoptik parametreleme ve SCADA portu  
IEC 61850 Edition 2 haberleşme protokolü (entegre switch özellikli)  
1000 Adet arıza, 2000 Adet olay kayıt, 8kHz örnekleme frekansında 128 adet osilografik arıza kaydı alma imkanı  
ANSI 24, 27, 32R, 37, 46, 47, 49, 49R, 50/51 TD, 50HS, 50BF, 50N(s)51N(s), 50HS, 51V, 59/59N, 67Ns, 64F, 74TC, 81, 86 koruma fonksiyonları  
Yukarıdaki koruma fonksiyonlarını yazılım ile ilave koruma fonksiyonları ile artırma imkanı (fiyat değişebilmektedir, detaylar için lütfen satış temsilcilerimize danışınız)  
Ark koruma için fiber port modülü takılabilme imkanı (Fiberoptik port ve sensörler opsiyoneldir)  
NERC-CIP ve BDEW Siber Güvenlik koşullarını sağlayan şifreleme özelliği

11 Giriş / 9 Çıkış kontağı  
60 - 250 VDC, 115V/230 VAC besleme girişi (24-48V DC seçeneği de mevcuttur)

P1L30588

4.875,00

1

İndirim oranları, ödeme vadesi, ürün teslim süreleri, detay teknik bilgi, dökümantasyon ve farklı ürün opsiyonları için yetkili satış temsilcilerimiz ile temasa geçebilirsiniz.  
ea.urunsatis@siemens.com

Malzeme Cinsi	Sipariş No.	Birim Fiyatı Euro	Min. Sipariş Adet
---------------	-------------	-------------------	-------------------

**SIPROTEC 7UT82 - TRAF0 DİFERANSİYEL KORUMA RÖLESİ**

Pano kapağına montaja uygun dizayn  
150x266x235,5mm(GxYxD) boyutlar  
8 akım girişi (2 Sargılı Trafo)  
18 ihbar lambası (16 adedi çift renkli olarak programlanabilir)  
192x128 piksel alfanumerik ekran (Mimik diagram çizilebilir)  
x/1A ve x/5A akım trafosu için yazılımla ayarlanabilir trafo çevrim oranı  
Vidalı tipte çıkarılabilir klemens bağlantısı  
Türkçe ekran ve yazılım  
Ön yüzde USB parametreleme soketi, arka panelde çift fiberoptik parametreleme ve SCADA portu  
IEC 61850 Edition 2 haberleşme protokolü (entegre switch özellikli)  
1000 Adet arıza, 2000 Adet olay kayıt, 8kHz örnekleme frekansında 128 adet osilografik arıza kaydı alma imkanı  
ANSI 87T, 87M, 37, 38, 46, 47, 49, 50, 50HS, 50BF, 50N, 51, 51N, 51V, 74TC, 86 koruma fonksiyonları  
Yukarıdaki koruma fonksiyonlarını yazılım ile farklı koruma fonksiyonları ile değiştirme imkanı (detaylar için lütfen satış temsilcilerimize danışınız)  
Ark koruma için fiberoptik port modülü takılabilme imkanı (fiberoptik port opsiyoneldir)  
NERC-CIP ve BDEW Siber Güvenlik koşullarını sağlayan şifreleme özelliği  
Compact yazılım ücretsizdir, Standard ve Premium yazılımlar opsiyoneldir.

7 Giriş / 7 Çıkış kontağı  
110 - 250 VDC, 115V/230 VAC besleme girişi

P1F36360

4.410,00

1

**SIPROTEC 7UT85 - TRAF0 DİFERANSİYEL KORUMA RÖLESİ**

Pano kapağına montaja uygun dizayn  
225x266x235,5mm(GxYxD) boyutlar  
12 akım girişi (3 Sargılı Trafo), 4 gerilim girişi  
18 ihbar lambası (16 adedi çift renkli olarak programlanabilir)  
192x128 piksel alfanumerik ekran (Mimik diagram çizilebilir)  
x/1A ve x/5A akım trafosu için yazılımla ayarlanabilir trafo çevrim oranı  
Vidalı tipte çıkarılabilir klemens bağlantısı  
Türkçe ekran ve yazılım  
Ön yüzde USB parametreleme soketi, arka panelde çift fiberoptik parametreleme ve SCADA portu  
IEC 61850 Edition 2 haberleşme protokolü (entegre switch özellikli)  
1000 Adet arıza, 2000 Adet olay kayıt, 8kHz örnekleme frekansında 128 adet osilografik arıza kaydı alma imkanı  
ANSI 87T, 87M, 37, 38, 46, 47, 49, 50, 50HS, 50BF, 50N, 51, 51N, 51V, 74TC, 86, 27,59,59N koruma fonksiyonları  
Yukarıdaki koruma fonksiyonlarını yazılım ile farklı koruma fonksiyonları ile değiştirme imkanı (detaylar için lütfen satış temsilcilerimize danışınız)  
Ark koruma için fiberoptik port modülü takılabilme imkanı (Fiberoptik port ve sensörler opsiyoneldir)  
NERC-CIP ve BDEW Siber Güvenlik koşullarını sağlayan şifreleme özelliği  
Compact yazılım ücretsizdir, Standard ve Premium yazılımlar opsiyoneldir.

15 Giriş / 13 Çıkış kontağı  
110 - 250 VDC, 115V/230 VAC besleme girişi

P1F145507

6.780,00

1

Malzeme Cinsi	Sipariş No.	Birim Fiyatı Euro	Min. Sipariş Adet
---------------	-------------	-------------------	-------------------

**SIPROTEC 7SD80 - HAT DİFERANSİYEL KORUMA RÖLESİ**

Pano kapağına montaja uygun dizayn  
74x265,5x192,6mm(GxYxD) boyutlar  
4 akım, 3 gerilim girişi  
10 ihbar lambası  
6 Satır kolay kullanımlı ekran  
x/1A ve x/5A akım trafosu için ayarlanabilir trafo çevrim oranı  
63.5/110V, 50/60Hz gerilim girişi  
Vidalı tipte çıkarılabilir klemens bağlantısı  
Türkçe parametreleme yazılımı (yazılım opsiyoneldir)  
Ön yüzde USB parametreleme soketi  
IEC 61850 Edition 1 ve Edition 2 haberleşme protokolü  
200 adet olay, 8 adet osilografik arıza kaydı imkanı  
24km' ye kadar fiberoptik singlemode kablo üzerinden veya 4km' ye kadar fiberoptik multimode kablo üzerinden koruma yapma imkanı  
16 adete kadar dijital sinyalin, hattın diğer ucundaki röleye teleprotection hattı üzerinden iletimi  
ANSI 87L, 87N L, 85DT, 27/59, 49, 50, 50BF, 50N, 51, 51N, 67, 67N, 74TC, 81U/O, 86 koruma fonksiyonları  
ANSI 46, 32, 55, 59N, 51V esnek koruma fonksiyonları  
(Farklı haberleşme protokolleri için satış temsilcilerimiz ile temasa geçiniz)

3 Giriş / 5 Çıkış kontağı + 1 adet durum çıkış kontağı  
60 - 250 VDC, 115V/230 VAC besleme girişi  
Çift elektriksel ethernet parametreleme ve SCADA portu,  
IEC 61850 Edition 2 haberleşme protokolü

7SD8051-5EB90-1FB1-LOR	4.040,00	1
------------------------	----------	---

7 Giriş / 8 Çıkış kontağı + 1 adet durum çıkış kontağı  
60 - 250 VDC, 115V/230 VAC besleme girişi  
Çift elektriksel ethernet parametreleme ve SCADA portu,  
IEC 61850 Edition 2 haberleşme protokolü

7SD8061-5EB90-1FB1-LOR	4.425,00	1
------------------------	----------	---

3 Giriş / 5 Çıkış kontağı + 1 adet durum çıkış kontağı  
24 - 48 VDC besleme girişi  
Çift elektriksel ethernet parametreleme ve SCADA portu,  
IEC 61850 Edition 2 haberleşme protokolü

7SD8051-1EB90-1FB1-LOR	4.040,00	1
------------------------	----------	---

7 Giriş / 8 Çıkış kontağı + 1 adet durum çıkış kontağı  
24 - 48 VDC besleme girişi  
Çift elektriksel ethernet parametreleme ve SCADA portu,  
IEC 61850 Edition 2 haberleşme protokolü

7SD8061-1EB90-1FB1-LOR	4.425,00	1
------------------------	----------	---

3 Giriş / 5 Çıkış kontağı + 1 adet durum çıkış kontağı  
60 - 250 VDC, 115V/230 VAC besleme girişi  
Çift fiberoptik ethernet parametreleme ve SCADA portu,  
IEC 61850 Edition 2 haberleşme protokolü

7SD8051-5EB90-1FB1-LOS	4.295,00	1
------------------------	----------	---

7 Giriş / 8 Çıkış kontağı + 1 adet durum çıkış kontağı  
60 - 250 VDC, 115V/230 VAC besleme girişi  
Çift fiberoptik ethernet parametreleme ve SCADA portu,  
IEC 61850 Edition 2 haberleşme protokolü

7SD8061-5EB90-1FB1-LOS	4.680,00	1
------------------------	----------	---

3 Giriş / 5 Çıkış kontağı + 1 adet durum çıkış kontağı  
24 - 48 VDC besleme girişi  
Çift fiberoptik ethernet parametreleme ve SCADA portu,  
IEC 61850 Edition 2 haberleşme protokolü

7SD8051-1EB90-1FB1-LOS	4.295,00	1
------------------------	----------	---

7 Giriş / 8 Çıkış kontağı + 1 adet durum çıkış kontağı  
24 - 48 VDC besleme girişi  
Çift fiberoptik ethernet parametreleme ve SCADA portu,  
IEC 61850 Edition 2 haberleşme protokolü

7SD8061-1EB90-1FB1-LOS	4.680,00	1
------------------------	----------	---

**SIPROTEC 7RW80 - GERİLİM KORUMA RÖLESİ**

Pano kapağına montaja uygun dizayn  
74x265,5x192,6mm(GxYxD) boyutlar  
3 gerilim girişi  
3 Giriş / 5 Çıkış kontağı + 1 adet durum çıkış kontağı  
10 ihbar lambası  
6 Satır kolay kullanımlı ekran  
63.5/110V, 50/60Hz gerilim girişi  
Vidalı tipte çıkarılabilir klemens bağlantısı  
Türkçe ekran ve yazılım (yazılım opsiyoneldir)  
Ön yüzde USB parametreleme soketi  
200 Adet olay, 8 adet osilografik arıza kaydı imkanı  
ANSI 27, 59, 47, 64/59N, 74TC, 81U/O, 86, 81R, 50BF, Pozitif dizilim düşük gerilim koruma fonksiyonları

Malzeme Cinsi	Sipariş No.	Birim Fiyatı Euro	Min. Sipariş Adet
60 - 250 VDC, 115V/230 VAC besleme girişi	7RW8010-5EB00-1DA0	1.570,00	1
60 - 250 VDC, 115V/230 VAC besleme girişi Synchrocheck fonksiyonlu (25)	7RW8010-5EB00-1DC0	1.775,00	1
60 - 250 VDC, 115V/230 VAC besleme girişi, Çift fiberoptik parametreleme ve SCADA portu, IEC 61850 Edition 2 haberleşme protokolü	7RW8010-5EB90-1DA0-L0S	2.450,00	1
24 VDC / 48 VDC besleme girişi, Çift elektriksel ethernet parametreleme ve SCADA portu, IEC 61850 Edition 2 haberleşme protokolü	7RW8010-1EB90-1DA0-L0R	2.195,00	1
60 - 250 VDC, 115V/230 VAC besleme girişi, Çift elektriksel ethernet parametreleme ve SCADA portu, IEC 61850 Edition 2 haberleşme protokolü	7RW8010-5EB90-1DA0-L0R	2.195,00	1
60 - 250 VDC, 115V/230 VAC besleme girişi, Synchrocheck fonksiyonlu(25), Çift elektriksel ethernet parametreleme ve SCADA portu, IEC 61850 Edition 2 haberleşme protokolü	7RW8010-5EB90-1DC0-L0R	2.400,00	1

**KORUMA RÖLESİ YAZILIMLARI****DIGSI 4 BASIS - SIPROTEC 4 VE COMPACT SERİSİ RÖLELER İÇİN MÜHENDİSLİK YAZILIMI**

Cihaz Şablonları, COMTRADE viewer, online kullanım kılavuzu, DIGSI 4 START UP kullanım kılavuzu ve 7XV5100-4 DIGSI kablosu içerir. 10 Kullanıcı lisansı içermektedir	7XS5400-0AA00	550,00	1
--	---------------	--------	---

**DIGSI 4 PROFESS.+ IEC61850 - SIPROTEC 4 VE COMPACT SERİSİ RÖLELER İÇİN MÜHENDİSLİK YAZILIMI**

BASIS versiyona ilave olarak SIGRA, CFC EDITOR DISPLAY EDITOR, DIGSI REMOTE ve IEC61850 SYSTEM CONFIGURATOR programlarını ve 7XV5100-4 DIGSI kablosu içerir. 10 Kullanıcı lisansı içermektedir	7XS5403-0AA00	7.415,00	1
--	---------------	----------	---

**DIGSI 5 STANDARD - SIPROTEC 5 SERİSİ RÖLELER İÇİN MÜHENDİSLİK YAZILIMI**

IEC61850 sistem konfigüratörü, lojik fonksiyon (CFC) editörü, cihaz şablonları  
tekhaz çizimi, çoklu röle kontrolü ve veri ulaşımı imkanı  
Online test özelliği  
Arıza izleme amaçlı comtrade viewer yazılımı  
Kullanım kılavuzu ve USB kablosu içerir

1 kullanıcı lisans	P1V24	1.030,00	1
5 kullanıcı lisans	P1V48	3.845,00	1
10 kullanıcı lisans	P1V376	6.275,00	1







**DIGSI 5 PREMIUM - SIPROTEC 5 SERİSİ RÖLELER İÇİN MÜHENDİSLİK YAZILIMI**

DIGSI 5 Standard' a ilave olarak SIGRA arıza analiz yazılımı ve test simülasyon modülünü içermektedir

1 kullanıcı lisans	P1V123	1.545,00	1
5 kullanıcı lisans	P1V185	5.215,00	1
10 kullanıcı lisans	P1V130	8.365,00	1

İndirim oranları, ödeme vadesi, ürün teslim süreleri, detay teknik bilgi, dökümantasyon ve farklı ürün opsiyonları için yetkili satış temsilcilerimiz ile temasa geçebilirsiniz.  
ea.urunsatis@siemens.com



Malzeme Cinsi	Sipariş No.	Birim Fiyatı Euro	Min. Sipariş Adet
 <p><b>7PA22 - HIZLI KİLİTLEME RÖLESİ</b> 8 enversör kontak 10 ms. çalışma zamanı 110 VDC besleme gerilimi 10 Amper sürekli akım taşıma kapasitesi Ön yüzünde IP50 seviyesinde koruma Resetleme butonlu 7XP9010-1 pano kapak montaj soketli</p>	7PA2231-1	655,00	1
 <p><b>7PA26 - HIZLI AÇMA RÖLESİ</b> 8 enversör kontak 10 ms. çalışma zamanı 110 VDC besleme gerilimi 10 Amper sürekli akım taşıma kapasitesi 7XP9010-3 pano kapak montaj soketli</p>	7PA2632-1AA00-1	445,00	1
 <p><b>7PA27 - HIZLI AÇMA RÖLESİ</b> 4 enversör kontak 8 ms. çalışma zamanı 110/125 VDC besleme gerilimi 10 Amper sürekli akım taşıma kapasitesi 7XP9011-2 pano kapak montaj soketli</p>	7PA2732-0AA00-1	270,00	1
 <p><b>7PA30 - AÇMA DEVRESİ DENETİM RÖLELERİ</b> 7PA30 - Üç Fazlı Açma Devresi Denetim Rölesi 110/125 VDC besleme gerilimi Yüksek güvenilirlik 8 Amper sürekli akım taşıma kapasitesi 7XP9010-4 pano kapak montaj soketli</p>	7PA3032-3AA00-1	630,00	1
 <p><b>7PA30 - Tek Fazlı Açma Devresi Denetim Rölesi</b> 110/125 VDC besleme gerilimi Yüksek güvenilirlik 8 Amper sürekli akım taşıma kapasitesi 7XP9011-0 pano kapak montaj soketli</p>	7PA3032-1AA00-1	295,00	1
 <p><b>7XG22 - TEST SWITCH</b> 14 kontaklı Kolay kullanımlı sağlam yapı 4 akım bağlantılı uygulamalara elverişli</p>	7XG2220-1AA00-0AA0	255,00	1
 <p><b>7XG2240 - TEST FİŞİ</b> 14 kontaklı yapı ile uyumlu Çoklu pin bağlantısı</p>	7XG2240-1AA00-0AA0	555,00	1

Malzeme Cinsi	Sipariş No.	Birim Fiyatı Euro	Min. Sipariş Adet
---------------	-------------	-------------------	-------------------

**SICAM P50 - ENERJİ ANALİZÖRÜ**

96 x 96 mm pano kapak montajına uygun  
100 adetten fazla elektriksel büyüklüğün ölçümü (gerilim, akım, aktif ve reaktif güç, güç faktörü, faz açısı, frekans, harmonikler...)  
20 farklı görünüm seçenekli grafik ekran  
Dahili RS485 haberleşme modülü  
Standart olarak 2 çıkış kontağı  
IP41 ön panel koruması  
1 MB dahili silinmez programlanabilir bellek  
Kesinti durumunda 3 ay dayanan dahili pil  
400/690V'a kadar üç fazlı endüstriyel şebekelere doğrudan bağlanabilme imkanı (CATIII)  
Gerilim trafosu ile ölçüme uygun ayarlanabilir trafo çevrim oranı  
x/1A ve x/5A akım trafosu için ayarlanabilir trafo çevrim oranı ve akım yönü  
Ölçüm hassasiyeti akım / gerilim / güç / enerji : 0.1% / 0.1% / 0.5% / 0.5%  
21. harmoniğe kadar ölçüm  
24-250 VDC veya 100-230 VAC besleme gerilimi  
6 alarm grubuna kadar izleme ve sınır değerlerin lojik komutlarla (AND/OR) kontrol imkanı  
Osiloskopik kayıtların diğer limit değerlerle birlikte kaydı, SICAM P Manager yazılımı ile inceleme ve COMTRADE formatında aktarım imkanı  
Ölçülen değerlerin MS-Excel uygulamasına aktarım imkanı  
Türkçe menü imkanı

RS485 üzerinden PROFIBUS-DP ve MODBUS RTU/ASCII haberleşmeli

7KG7750-0AA01-0AA0	590,00	1
--------------------	--------	---

RS485 üzerinden IEC 60870-5-103 ve MODBUS RTU/ASCII haberleşmeli

7KG7750-0AA01-0AA1	505,00	1
--------------------	--------	---

RS485 üzerinden PROFIBUS-DP ve MODBUS RTU/ASCII haberleşmeli  
2 adet analog çıkış (0-20/4-20mA DC)

7KG7750-0DA01-0AA0	755,00	1
--------------------	--------	---

RS485 üzerinden IEC 60870-5-103 ve MODBUS RTU/ASCII haberleşmeli  
2 adet analog çıkış (0-20/4-20mA DC)

7KG7750-0DA01-0AA1	670,00	1
--------------------	--------	---

**SICAM P850 - ENERJİ ANALİZÖRÜ**

96 x 96 mm pano kapak montajına uygun  
Elektriksel büyüklüklerin ölçümü ve dalga şekli kayıtları (gerilim, akım, aktif ve reaktif güç, güç faktörü, faz açısı, frekans, harmonikler...)  
Ölçüm ekranlarını seçme imkanı  
Standart olarak 2 çıkış kontağı  
IP40 ön panel koruması  
Kesinti durumunda 2 ay dayanabilen dahili pil  
400/690V'a kadar üç fazlı endüstriyel şebekelere doğrudan bağlanabilme (CATIII)  
Gerilim trafosu ile ölçüme uygun ayarlanabilir trafo çevrim oranı  
x/1A ve x/5A akım trafosu için ayarlanabilir trafo çevrim oranı ve akım yönü  
Ölçüm hassasiyeti akım / gerilim / güç / enerji : 0.2% / 0.2% / 0.5% / 0.5%  
IEC 62053-22 standartında 0,2S sınıfında güç ölçümü  
40. harmoniğe kadar ölçüm  
24-250 VDC veya 110-230 VAC besleme gerilimi  
Programlanabilir izleme ve sınır değerlerin kontrolü  
Osiloskopik kayıtların diğer limit değerlerle birlikte kaydı, program vasıtasıyla inceleme ve COMTRADE formatında aktarım imkanı  
Ücretsiz web tabanlı ayar ve izleme yazılımı

MODBUS TCP VE IEC 61850 server elektriksel ethernet özellikli dahili haberleşme modülü

7KG8501-0AA01-2AA0	1.420,00	1
--------------------	----------	---

Malzeme Cinsi	Sipariş No.	Birim Fiyatı Euro	Min. Sipariş Adet
---------------	-------------	-------------------	-------------------

**SICAM P855 - KALİTE KAYDEDİCİ**

EN 50160 Class S standardında ayarlanabilir periyotlu olay rapor kaydı  
IEC61000-4-30, IEC61000-4-15 ve IEC61000-4-7 standartlarında ölçüm  
96 x 96 mm pano kapak montajına uygun  
Elektriksel büyüklüklerin ölçümü ve dalga şekli kayıtları (gerilim, akım, kırpışma, aktif ve reaktif güç, güç faktörü, faz açısı, frekans, harmonikler...)  
Ölçüm ekranlarını seçme imkanı  
Standart olarak 2 çıkış kontağı  
IP40 ön panel koruması  
2 GB dahili silinmez programlanabilir bellek  
Kesinti durumunda 2 ay dayanabilen dahili pil  
400/690V'a kadar üç fazlı endüstriyel şebekelere doğrudan bağlanabilme (CATIII)  
Gerilim trafosu ile ölçüme uygun ayarlanabilir trafo çevrim oranı  
x/1A ve x/5A akım trafosu için ayarlanabilir trafo çevrim oranı ve akım yönü  
Ölçüm hassasiyeti akım / gerilim / güç / enerji :0.2% / 0.2 % / 0.5% / 0.5%  
IEC 62053-22 standartında 0,2S sınıfında güç ölçümü  
40. harmoniğe kadar ölçüm  
24-250 VDC veya 110-230 VAC besleme gerilimi  
Programlanabilir izleme ve sınır değerlerin kontrolü  
Osiloskopik kayıtların diğer limit değerlerle birlikte kaydı, program vasıtasıyla inceleme, COMTRADE ve PQDIF formatında aktarım imkanı  
Ücretsiz web tabanlı ayar ve izleme yazılımı

MODBUS TCP elektriksel ethernet haberleşmeli	7KG8551-0AA01-0AA0	2.055,00	1
MODBUS TCP ve IEC 61850 server elek. ethernet haberleşmeli	7KG8551-0AA01-2AA0	2.245,00	1

**SICAM Q100 - ENERJİ İZLEME VE KALİTE KAYDEDİCİ**

EN 50160 Class A standardında ayarlanabilir periyotlu olay rapor kaydı  
IEC61000-4-30, IEC61000-4-15 ve IEC61000-4-7 standartlarında ölçüm  
96 x 96 mm pano kapak montajına uygun  
Elektriksel büyüklüklerin ölçümü ve dalga şekli kayıtları (gerilim, akım, kırpışma, aktif ve reaktif güç, güç faktörü, faz açısı, frekans, harmonikler...)  
Ölçüm ekranlarını seçme imkanı  
Standart olarak 2 çıkış kontağı ve 2 dijital giriş  
IP40 ön panel koruması  
2 GB dahili silinmez programlanabilir bellek  
Kesinti durumunda 2 ay dayanabilen dahili pil  
400/690V'a kadar üç fazlı endüstriyel şebekelere doğrudan bağlanabilme imkanı (CATIII)  
Gerilim trafosu ile ölçüme uygun ayarlanabilir trafo çevrim oranı  
x/1A ve x/5A akım trafosu için ayarlanabilir trafo çevrim oranı ve akım yönü  
Ölçüm hassasiyeti akım / gerilim / güç / enerji :0.2% / 0.2 % / 0.2% / 0.2%  
IEC 62053-22 standartında 0,2S sınıfında aktif güç ölçümü ve 0,5S sınıfında reaktif güç ölçümü  
63. harmoniğe kadar ölçüm  
24-250 VDC veya 110-230 VAC besleme gerilimi  
Programlanabilir izleme ve sınır değerlerin kontrolü  
Osiloskopik kayıtların diğer limit değerlerle birlikte kaydı ve program vasıtasıyla incelemesi, COMTRADE ve PQDIF formatında veri aktarım imkanı  
Ücretsiz web tabanlı ayar ve izleme yazılımı

MODBUS TCP VE IEC 61850 server elektriksel ethernet özellikli dahili haberleşme modülü	7KG9501-0AA01-2AA1	3.190,00	1
--	--------------------	----------	---

Malzeme Cinsi	Sipariş No.	Birim Fiyatı Euro	Min. Sipariş Adet
---------------	-------------	-------------------	-------------------



### SICAM Q200 - ENERJİ İZLEME VE KALİTE KAYDEDİCİ

EN 50160 Class A standardında ayarlanabilir periyotlu olay rapor kaydı  
IEC61000-4-30, IEC61000-4-15 ve IEC61000-4-7 standartlarında ölçüm  
192 x 96 mm pano kapak montajına uygun  
Elektriksel büyüklüklerin ölçümü ve dalga şekli kayıtları (gerilim, akım, kırpışma, aktif ve reaktif güç, güç faktörü, faz açısı, frekans, yönlü harmonikler...)  
Ayarlanabilir ölçüm seçenekli grafik ekran  
IP40 ön panel koruması  
2 GB dahili silinmez programlanabilir SD bellek, bellek kartı sonradan değiştirilebilir  
40 kHz örnekleme frekansı  
400/690 V'a kadar üç fazlı endüstriyel şebekelere doğrudan bağlanabilir (CATIII)  
Gerilim trafosu ile ölçüme uygun ayarlanabilir trafo çevrim oranı  
x/1A ve x/5A akım trafosu için ayarlanabilir trafo çevrim oranı ve akım yönü  
Ölçüm hassasiyeti akım / gerilim / güç / enerji :0.2% / 0.2 % / 0.2% / 0.2%  
IEC 62053-22 standardında 0,2S klasında aktif güç ölçümü ve 0,5S klasında reaktif güç ölçümü  
63. Harmoniğe kadar ölçüm  
110-230 VDC veya 110-230 VAC besleme gerilimi  
Programlanabilir izleme ve sınır değerlerin kontrolü  
Osiloskopik kayıtların diğer limit değerlerle birlikte kaydı, program vasıtasıyla inceleme, COMTRADE ve PQDIF formatında aktarım imkanı  
Web tabanlı ayar ve izleme

MODBUS TCP elektriksel ethernet haberleşmeli (Operasyonel ölçüm değerleri ve güç kalitesi bilgilendirmeleri)

7KG9711-0AA00-0BB0	3.395,00	1
--------------------	----------	---

MODBUS TCP (Operasyonel ölçüm değerleri ve güç kalitesi bilgilendirmeleri) ve IEC 61850 elektriksel ethernet haberleşmeli (Operasyonel ölçüm değerleri ve kalite datalarının Comtrade ve PQ Dif formatında iletilmesi)

7KG9711-0AA10-0BB0	3.545,00	1
--------------------	----------	---



### SICAM T - DİJİTAL ÖLÇÜM TRANSDÜSERİ

Pano içi raya montaja uygun  
4 Adet AC gerilim ve 3 adet AC akım girişi  
96mm X 96mm X 100mm boyutlarında  
2 çıkış kontağı  
Programlanabilir 4 kanallı DC analog çıkışı: -20 mA / 20mA veya - 10V / 10V  
Seri bağlantı ve haberleşme protokolünden bağımsız Web tabanlı parametreleme imkanı  
MODBUS TCP Ethernet haberleşmesi

SICAM T Dijital Ölçüm Transdüseri

7KG9661-1FA00-1AA0	1.085,00	
--------------------	----------	--



### SICAM FCG

GSM Antenli, Kasa açılmadan GSM kartı değiştirilebilme  
Yük akımları, hat arıza ve olay bilgilerini SCADA kontrol merkezine IEC 60870-5-104 haberleşme protokolü ile aktarma  
12 veya 24V besleme gerilimi, 6 dijital giriş, 3 dijital çıkış

6MD2340-3JM71-8AA2	1.185,00	1
--------------------	----------	---



### SICAM FSI

Havayı hat faz arızası veya toprak arızası belirleme  
LED indikatörü ile arıza gösterme

6MD2314-1AB10	580,00	1
---------------	--------	---

Havayı hat faz arızası veya toprak arızası belirleme  
LED indikatörü ile arıza gösterme  
Wireless bağlantısı ile FCG cihazı ile haberleşebilme

6MD2314-1AB11	650,00	1
---------------	--------	---

**SICAM FPI**

300A'e kadar akım sensörü (Low-Power CT)  
300 amper skala değerinde 225 mV işaret çıkışı  
Doğruluk sınıfı 1 ; 5P10  
Pencere çapı 55mm

6MD2320-0GA00-1AA0

225,00

1

20kV için gerilim sensörü (Low-Power VT)  
20kV/√3 / 3,25V /√3

6MD2320-0AA07-1AA0

640,00

1

**SICAM FCM**

Kısadevre ve toprak arızası tespiti  
Akım ölçümü; SICAM FPI akım sensörü üzerinden yapılmaktadır.  
Gerilim ölçümü; Dirençli gerilim bölücü, geleneksel gerilim trafosu veya direkt 230V şebeke gerilim sensörü bağlantısı ile yapılabilmektedir.  
1 dijital giriş, 2 dijital çıkış  
U, I, P, Q, S, F, CosPhi, Enerji değerlerinin ölçüm ve hesaplamaları  
MODBUS RTU haberleşmesi  
24-110 VDC / 230 VAC yardımcı gerilimleri ile çalışma

6MD2321-1AA00-1AA0

600,00

1

**Ark Koruma Cihazları****RA20 Ark arızası koruma modülleri**

3 adet ark sensörü girişli  
İndikatör ve reset butonlu  
Raya veya yüzeye montajlı  
10ms açma süresi  
24/32/48V AC/DC

7XG3120-3FB00-0AA0

1.240,00

1

3 adet ark sensörü girişli  
İndikatör ve reset butonlu  
Raya veya yüzeye montajlı  
10ms açma süresi  
110 - 125V AC/DC

7XG3120-3GB00-0AA0

1.240,00

1

3 adet ark sensörü girişli  
İndikatör ve reset butonlu  
Raya veya yüzeye montajlı  
10ms açma süresi  
220/240/250V AC/DC

7XG3120-3HB00-0AA0

1.240,00

1

**RA23 Ark arızası koruma modülleri**

2 adet ark sensörü girişli  
2 adet LED indikatör  
Raya montajlı  
10ms açma süresi  
110V DC (Farklı gerilim seviyeleri de mevcuttur)

7XG3123-2DA00-0AA0

515,00

1

2 adet ark sensörü girişli  
2 adet LED indikatör  
Raya montajlı  
10ms açma süresi  
24V DC (Farklı gerilim seviyeleri de mevcuttur)

7XG3123-2AA00-0AA0

515,00

1











**RA30 Ark sensörü**

Ark sırasında oluşan ışık ile çalışır.  
Yüzeye montaj  
6 metre fiberoptik kablolu  
(Farklı kablo metrajı opsiyonları için, lütfen satış temsilcilerimize danışınız)

7XG3130-1AA00-0AA0

210,00

1

	Malzeme Cinsi	Sipariş No.	Birim Fiyatı Euro	Min. Sipariş Adet
	<b>SICAM CMIC A8000 RTU</b> 24-60V DC Beslemeli 2 GB SD hafıza kartı 2x Elektriksel ethernet haberleşme portu, 1x RS232 1x RS485 port IEC 60870-5-101/-103/-104, Modbus RTU, DNP 3.0 12 adet dijital giriş (24-60 VDC) 8 adet dijital çıkış kontağı (0-230 VAC/VDC) Raya montaj	6MF2101-0AB10-0AA0	1.620,00	1
	<b>CP-8021 CPU</b> İşlemci modülü, 20.000 data point 2 GB SD hafıza kartı, IEC 60870-5-101/-103/-104 Modbus RTU, DNP 3.0, 2xRJ45 Elektriksel ethernet 1xRJ45 RS-232, 1x RS-485 klemens, Raya montaj	6MF2802-1AA00	825,00	1
	<b>CP-8022 CPU</b> İşlemci modülü, 20.000 data point 2 GB SD hafıza kartı, 3xRJ45 (2xelektriksel ethernet 1xRS-232) IEC60870-5-101/-103/-104, Modbus RTU, DNP 3.0 1xRS232/RS-485 seçenekli çıkış, 1x RS-485, 1xGPRS çıkış Raya montaj	6MF2802-2AA00	1.195,00	1
	<b>CP-8050 CPU</b> İşlemci modülü, 200.000 data point 2 GB SD hafıza kartı, 2xRJ45 elektriksel ethernet 1x RS-232(seri), 1xRS-485(seri) klemens IEC 60870-5-101/-103/-104, Modbus TCP/RTU, DNP 3.0 Raya montaj	6MF2805-0AA00	2.575,00	1
	<b>DI-8110</b> A8000 için dijital giriş kartı 2x8 dijital giriş 24V DC	6MF2811-0AA00	425,00	1
	<b>DI-8112</b> A8000 için dijital giriş kartı 2x8 dijital giriş 110V DC	6MF2811-2AA00	435,00	1
	<b>CM-8811</b> CMIC giriş-çıkış modülleri için bağlantı modülü	6MF2881-1AA00	145,00	1
	<b>PS-8620</b> A8000 için güç kaynağı 24-60V DC, 12W	6MF2862-0AA00	520,00	1
	<b>PS-8622</b> A8000 için güç kaynağı 110-220V DC, 12W	6MF2862-2AA00	520,00	1
	<b>AI-8320</b> Analog giriş modülü 4 analog giriş, ±20mA / ±10V	6MF2832-0AA00	475,00	1
	<b>CI-8532</b> CP-8050 için ethernet genişleme modülü 8'den fazla modül gereksinimi için 8 adet modül bağlantı imkanı	6MF2853-2AA00	1.040,00	1
	<b>SICAM Device Manager parametreleme ve test yazılımı</b> Web üzerinden kullanım SICAM CMIC RTU ve CP-8021 ve CP-8022 RTU uygulamaları için	6MF7800-1FS00	3.815,00	1

## 3AE SION Vakum Kesiciler

YENİ

**7,2kV'dan 24kV'a kadar SION Vakum Kesiciler - Yenilikçi!**

Kompakt tip SION kesiciler her türlü standart Orta Gerilim uygulamalarında ve mevcut tesislerin yenilenmesinde kullanılabilir.

10.000 Açma-Kapama özelliği ve ekonomik oluşuyla çıkmaktadır.

E2/M2/C2 sınıfı bu ürünün katalog numarası HG 11.02'dir.

IEC62271-100 standardına uygundur.



## 3AH4 Serisi Vakum Kesiciler

**Ark ve Pota Ocaklarına yönelik Orta Gerilim Vakum Kesiciler !**

Ark ocakları günden 100'den fazla açma-kapama yapmaya ihtiyaç duyabilirler.

3AH4 kesicileri yüksek sayıda açma-kapama için tasarlanmıştır.



İlk 10.000 ve her 30.000 açma-kapamadan sonra özel bakımlarının yapılmasıyla kesicilerin Açma-Kapama Ömrü 120.000'dir. **Siemens Gebze Fabrikasında** 3AH4 Vakum Kesici Bakım Merkezimizde bu ürünün bakım hizmeti verilmektedir. E2/M2/C2 sınıfı bu ürünün katalog numarası HG 11.04'tür. IEC62271-100 standardına uygundur.

## 3AH5 Serisi Vakum Kesiciler

**12kV'dan 36kV'a kadar dahili tip 3AH5 Vakum Kesici**

Genel kullanım için uygun dahili tip 3AH5 kesiciler, Orta Gerilim Hava Hat, Kablolar, Trafolar, Generatörler, Kapasitörler, Filtre Devreleri, Motorlar ve Reaktörlerde rahatlıkla kullanılabilirler. Daha küçük değerlerde kısa devre akım değerleri olan ama büyük nominal akımlı endüstriyel ihtiyaçlar için uygundur.

10.000 Açma-Kapama ömre sahiptir ve bakım gerektirmez.

E2/M2/C2 sınıfı bu ürünün katalog numarası HG 11.05'tir.

IEC62271-100 standardına uygundur.



## 3AH3 Serisi Vakum Kesiciler

**7,2kV'dan 36kV'a kadar dahili tip 3AH3 Vakum Kesici**

72kA, 6300A'e kadar uygulamaları vardır. 10.000 Açma-Kapama ömre sahiptir ve bakımsızdır. Yüksek nominal akım ve kısa devre kapasitesi sayesinde Generatör kesicisi olarak ya da ağır elektriksel çalışma koşulları için tasarlanmıştır.

IEC62271-100 standardına uygundur.

E2/M2/C2 sınıfı bu ürünün katalog numarası HG 11.03'tür.

IEEE C37.013 Standardının istediği özellikleri 3AH37 ve 3AH38 modelleriyle karşılar.





MEMBER OF MULTILATERAL  
**IAF**  
RECOGNITION ARRANGEMENT



**TÜRKAK**  
Kalite Yönetim Sistemi  
TS EN ISO/IEC 17021-1  
LAB-0002-TYS

**Partner of**  
**IONet**  
INTERNATIONAL CERTIFICATION NETWORK

# KALİTE YÖNETİM SİSTEMİ BELGESİ

## QUALITY MANAGEMENT SYSTEM CERTIFICATE

**TÜRK STANDARDLARI ENSTİTÜSÜ**  
bu belge ile

SIEMENS SAN. VE TİC. A.Ş.  
MERKEZ: ESENTEPE MAH. YAKACIK CAD. NO:111 KARTAL - İSTANBUL  
TESSİS 1: GOSB 1000 CAD. 13. SOK. NO:10004 41480 GEBZE - KOCAELİ  
TESSİS 2: 2. CEYHAN YOLU ÜZERİ 8. KM. CUMHURİYET MAH. NO:256  
SARIÇAM -  
ADANA / TÜRKİYE



**TURKISH STANDARDS INSTITUTION**  
hereby certifies that the organization

SIEMENS SAN. VE TİC. A.Ş.  
MERKEZ: ESENTEPE MAH. YAKACIK CAD. NO:111 KARTAL - İSTANBUL  
TESSİS 1: GOSB 1000 CAD. 13. SOK. NO:10004 41480 GEBZE - KOCAELİ  
TESSİS 2: 2. CEYHAN YOLU ÜZERİ 8. KM. CUMHURİYET MAH. NO:256  
SARIÇAM -  
ADANA / TÜRKİYE

kuruluşunun TS EN ISO 9001:2015 şartlarına uygun bir KALİTE  
YÖNETİM SİSTEMİNE sahip olduğunu onaylar.

**Belge kapsamı Ek'te verilmiştir**



**TÜRK STANDARDLARI ENSTİTÜSÜ**  
TURKISH STANDARDS INSTITUTION

**SİSTEM BELGELENDİRME GRUP BAŞKANI**  
HEAD of SYSTEM CERTIFICATION GROUP

*Ökçen Bircan Değerliyurt*  
**ÖKÇEN BİRCAN DEĞERLİYURT**

**Scope of the certificate is given in annex**

has a QUALITY MANAGEMENT SYSTEM which fulfills  
the requirements of the TS EN ISO 9001:2015

**TURKISH STANDARDS INSTITUTION**  
hereby certifies that the organization

SIEMENS SAN. VE TİC. A.Ş.  
MERKEZ: ESENTEPE MAH. YAKACIK CAD. NO:111 KARTAL - İSTANBUL  
TESSİS 1: GOSB 1000 CAD. 13. SOK. NO:10004 41480 GEBZE - KOCAELİ  
TESSİS 2: 2. CEYHAN YOLU ÜZERİ 8. KM. CUMHURİYET MAH. NO:256  
SARIÇAM -  
ADANA / TÜRKİYE



**TURKISH STANDARDS INSTITUTION**  
hereby certifies that the organization

SIEMENS SAN. VE TİC. A.Ş.  
MERKEZ: ESENTEPE MAH. YAKACIK CAD. NO:111 KARTAL - İSTANBUL  
TESSİS 1: GOSB 1000 CAD. 13. SOK. NO:10004 41480 GEBZE - KOCAELİ  
TESSİS 2: 2. CEYHAN YOLU ÜZERİ 8. KM. CUMHURİYET MAH. NO:256  
SARIÇAM -  
ADANA / TÜRKİYE

has a QUALITY MANAGEMENT SYSTEM which fulfills  
the requirements of the TS EN ISO 9001:2015

**Belge No / Certificate No**  
KY-001-03/KG-9109-R16

**Belge Tarihi / Date of Certificate**  
22.06.2018

**Geçerlilik Tarihi / Valid Until**  
21.06.2021

**Revizyon Tarihi / Date of Revision**  
22.06.2018

**İlk Belge Tarihi / Initial Certification Date**  
14.12.1991



**SİSTEM BELGELENDİRME GRUP BAŞKANI**  
HEAD of SYSTEM CERTIFICATION GROUP

*Ökçen Bircan Değerliyurt*  
**ÖKÇEN BİRCAN DEĞERLİYURT**

The certificate is valid provided that compliance  
with the certification requirement is maintained.

Türk Standardları Enstitüsü Türk Akreditasyon Kurumu TÜRKAK tarafından akredite edilmiştir.  
Turkish Standards Institution, has been accredited by the Turkish Accreditation Agency TÜRKAK.

062405201804560001



## ÖNEMLİ NOTLAR

- Fiyatlarımızda herhangi bir ihbara gerek duymaksızın değişiklik yapma hakkımız mahfuzdur.
- Teslimatlarımız, teslim tarihinde geçerli fiyat listemize göre yapılmaktadır.
- Fiyatlarımıza KDV dahil değildir.
- Listemizde bulamadığınız ürünler için lütfen satış birimlerimizle temasa geçiniz.
- Üretim programında ve ölçülerde değişiklik yapma hakkımız mahfuzdur.
- İçeride görülen resim ve teknik değerler genel bilgi amaçlıdır. Cihaz ölçüleri, montaj ve işletme verileri için, cihazla birlikte verilen işletme talimatını esas alınız.
- Tüm ürünlerimiz imalat hatalarına karşı en az bir yıl garantilidir.
- Ürününüzün kullanım ömrü sona erdiğinde, atık azaltımının ve geri dönüşümün sağlanması amacı ile tesislerimize ileterek doğanın korunmasına katkıda bulununuz
- Sipariş miktarları listede belirtilen minimum sipariş adetleri ve katları şeklinde kabul edilmektedir.

Ürünlerimiz, AB teknik mevzuatına uyumlu CE işaretine sahip olup, ulusal ve uluslararası standartlara uygun olarak, TS-ISO-EN 9001 Kalite Yönetim Sistemi Belgeli kuruluşlarımızda, çevre koruyucu sistemlerle üretilmektedir.



**İlgili Sertifikalar için başvuru;**  
Otomasyon ve kontrol sistemleri

**Teknik Destek**

444 0 747

Fax : (0216) 459 30 77

e-mail: teknikdestek.tr@siemens.com



## İLETİŞİM BİLGİLERİMİZ

## İSTANBUL BÖLGESİ

Yakacak Cad. No: 111  
34870 Kartal  
İSTANBUL  
Tel : (0216) 459 34 77  
Faks : (0216) 459 30 71

## ADANA BÖLGESİ

Reşat Bey Mah. Türkkuşu Cad.  
Güney Panorama İş Merkezi  
B Blok 1. Kat D: 106  
01120 Seyhan ADANA  
Tel : (0322) 454 78 88  
Faks : (0322) 453 29 71

## BURSA BÖLGESİ

Odunluk Mah. Akademi Cad.  
No: 10/5 Zeno Business Center  
C Blok K: 3 D: 13  
16110 Nilüfer BURSA  
Tel : (0224) 234 54 00-01  
Faks : (0224) 234 54 07

## ANKARA BÖLGESİ

M. Kemal Mah. Dumlupınar  
Bulvarı No: 266 Tepe Prime  
A Blok Kat: 17 No: 93  
06800 Söğütözü ANKARA  
Tel : (0312) 459 52 45  
Faks : (0312) 459 52 03

## İZMİR BÖLGESİ

Akdeniz Cad. No.14  
Birsel İş Merkezi Kat:4/401  
35210 Alsancak İZMİR  
Tel : (0232) 411 70 28  
Faks : (0232) 411 70 23

## GEBZE FABRİKA

Gebze Organize Sanayi  
Bölgesi 1000. Cad. 13.  
Sok. No:1004 41480  
Gebze KOCAELİ  
Tel : (0262) 676 20 00  
Faks : (0262) 676 20 11

## ANTALYA

E-posta : gokhan.yilmaz@siemens.com  
Gsm : (0530) 977 22 67

## ESKİŞEHİR

E-posta : saffet.ozyurt@siemens.com  
Gsm : (0532) 304 58 98

## GAZİANTEP

E-posta : vedat.alagoz@siemens.com  
Gsm : (0539) 783 46 37

## KAYSERİ

E-posta : goksel.sahin@siemens.com  
Gsm : (0533) 693 55 16

## KONYA

E-posta : ilker.akalin@siemens.com  
Gsm : (0533) 523 48 22

## MALATYA

E-posta : hakan.salman@siemens.com  
Gsm : (0533) 693 55 18

## SAMSUN

E-posta : hamza.kuyumcuoglu@siemens.com  
Gsm : (0533) 300 37 44

## ELEKTROMARKETLERİMİZ

## İSTANBUL BÖLGESİ

- **ALKAN KARDEŞLER ELK. SAN. ve TİC. A.Ş.**  
Merkez: Perpa Tic. Merkez. A Blok Kat: 1  
No: 9/0044 Okmeydanı İSTANBUL  
Tel : (0212) 210 06 26 pbx  
Faks : (0212) 210 06 33  
Şube: Bereketzade Mah. Okçumusa Cad.  
No: 33/D Karaköy İSTANBUL  
Tel : (0212) 243 10 09 pbx  
Faks : (0212) 243 10 41  
Şube: Avcı Kuru Köyü, Alkan Cad. No:43  
Eski Hava Üssü Şile Yolu Üzeri İSTANBUL  
Tel : (0216) 735 25 41  
Faks : (0216) 735 25 43  
Web : www.alkankardesler.com  
E-posta : info@alkankardesler.com

- **ALKANLAR ELK. SAN ve TİC. A.Ş.**  
Merkez: Fatih Mah. Yakacık Cad.  
Ortadağ Mevkii No:37/A  
Sancaktepe - İSTANBUL  
Tel : (0216) 564 57 00 PRI  
(0216) 561 28 19 Pbx  
Faks : (0216) 311 19 48  
(0216) 561 55 75  
Şube: Şair Ziya Paşa Cad. No: 5/1A  
Karaköy İSTANBUL  
Tel : (0212) 292 48 35/29  
Faks : (0212) 245 09 14  
Showroom: Fatih Mah. Yakacık Cad.  
Ortadağ Mevkii No:37/A  
Sancaktepe - İSTANBUL  
Tel : (0216) 415 21 79 Pbx  
Faks : (0216) 415 23 56  
Web : www.alkanlar.com  
E-posta : alkanlar@alkanlar.com  
Şube: Barış Mah. Koşuyolu Cad. Kurt Deresi  
Mevkii No: 96 Gebze KOCAELİ  
Tel : (0216) 564 57 00 Pbx

- **CIHAN ELK. TAAH. SAN. ve TİC. LTD. ŞTİ.**  
Altay Çeşme Mah. Zuhul Sk.  
Niyazi Bey İş Merkezi No:22 Kat:5 D:10  
Maltepe İSTANBUL  
Tel : (0216) 444 4 246  
Faks : (0216) 410 59 00  
Web : www.cihanelektrik.com.tr  
E-posta : bilgi@cihanelektrik.com.tr

- **ELPİM MAK. İNŞ. ELK. MALZ. PAZ. TİC. ve SAN. A.Ş.**  
Erenler Mah. 201 Sok. No. 10  
Erenler SAKARYA  
Tel : (0264) 276 00 83 pbx  
276 38 30  
Faks : (0264) 275 19 00  
Web : www.elpim.com.tr  
E-posta : elpim@elpim.com.tr

- **ERGİN ELEKTRİK SAN. ve TİC. A.Ş.**  
Perpa Tic. Merkezi A Blok K:1-2 No:5  
80270 Okmeydanı İSTANBUL  
Tel : (0212) 220 13 13  
Faks : (0212) 222 80 20-21  
Web : www.ergin.com.tr  
E-posta : danisma@ergin.com.tr

- **İŞİN ELEKTRİK PAZ. SAN. ve TİC. LTD. ŞTİ.**  
Merkez: Güzelyalı Mah. Sağlık Sok. No:13  
Gökçe Plaza 34903 Pendik İSTANBUL  
Tel : (0216) 493 89 91 - 92 - 93  
Faks : (0216) 493 89 94  
Şube: Orhantepe Mah. Üsküdar Cad.  
Tekel Köprüsü Altı Cevizli İSTANBUL  
Tel : (0216) 305 63 31 - 305 79 90  
Faks : (0216) 305 90 54  
Web : www.isinelektrik.com  
E-posta : info@isinelektrik.com

- **SANTRAL ELK.SAN. ve TİC. A.Ş.**  
Merkez: Bankalar Cad. Yanıkkapı Sok.  
No: 4 34420 Karaköy İSTANBUL  
Tel : (0212) 254 77 50 pbx  
Faks : (0212) 250 19 11 - 15  
Şube: Okçumusa Cad. No: 42  
34420 Karaköy İSTANBUL  
Tel : (0212) 254 77 50 pbx  
Faks : (0212) 250 19 11 - 15  
Şube: Perpa Ticaret Merkezi, A Blok Kat 2  
No: 6-7 34384 Okmeydanı İSTANBUL  
Tel : (0212) 210 44 77  
Faks : (0212) 210 44 75  
Web : www.santral.com  
E-posta : santral@santral.com

- **TINARSOY ELK. TİC. ve SAN. LTD. ŞTİ.**  
Küçükyalı İş Merkezi, Girne Mah. Irmaklar  
Sok. Site No: 72-A/Blok No:29 S.S.  
Maltepe Küçük San. Sitesi  
Küçükyalı İSTANBUL  
Tel : (0216) 326 00 01 pbx  
Faks : (0216) 326 10 20  
Web : www.tinarsoy.com.tr  
E-posta : tinarsoy@tinarsoy.com.tr

- **TİM OTOMASYON A.Ş.**  
Perpa Tic. Merkezi A Blok K:2 No:37  
80270 Okmeydanı İSTANBUL  
Tel : (0212) 210 17 10 pbx  
Faks : (0212) 221 72 37  
Web : www.timotomasyon.com  
E-posta : info@timotomasyon.com

- **TÜMPA ELK. MALZ. PAZ. ve TİC. A.Ş.**  
Bankalar Cad. No: 31 Karaköy İSTANBUL  
Tel : (0212) 256 94 05 Pbx  
Faks : (0212) 256 95 99  
Şubeler:  
Ferhatpaşa : (0216) 661 12 05  
Hadımköy : (0212) 798 23 04  
Gaziosmanpaşa: (0212) 594 04 04  
Ankara : (0312) 397 71 75  
İzmir : (0232) 433 00 82  
Bursa : (0224) 441 10 62  
Adana : (0322) 429 53 31  
Çorlu : (0282) 685 42 03  
Samsun : (0362) 447 36 35  
Web : www.tumpaelektrik.com  
E-posta : info@tumpaelektrik.com

## ANKARA BÖLGESİ

- **ADNAN ELEKTRİK**  
ADNAN YAZICI ve ORT.  
Piriçeşme Mah. İ.Karaoğlanoğlu Cad.  
No: 2/C Merkez RİZE  
Tel : (0464) 213 28 80-82  
Faks : (0464) 213 25 55  
E-posta : adnan.elektrik@hotmail.com
- **AR ELEKTRİK ELEKTRONİK A.Ş.**  
Gülabbey Mah. Yenidoğan 4. Sok.  
4/A ÇORUM  
Tel : (0364) 213 10 45  
Faks : (0364) 225 56 57  
Web : www.arelektirik.com.tr  
E-posta : info@arelektirik.com.tr

- **ASAL ELEKTRİK**  
Merkez: Şeyh Hamza Sk. No: 19  
SAMSUN  
Tel : (0362) 432 14 00  
Faks : (0362) 431 26 38  
Şube: 19 Mayıs San.Sit. Kutlukent Blv.  
No.51 Tekkeköy SAMSUN

- **AYDINLAR ELEKTRİK**  
100. Yıl Bulvarı No: 110  
Ostim ANKARA  
Tel : (0312) 354 14 77  
Faks : (0312) 385 41 89  
Web : www.aydinlar.com.tr  
E-posta : info@aydinlar.com.tr

- **BOREL TEKNO ELEK. SAN. ve TİC. A.Ş.**  
Merkez: Kutlukent Mevkii Şabanoglu Mah.  
Atatürk Blv. No: 254 Tekkeköy SAMSUN  
Tel : (0362) 228 20 12  
Faks : (0362) 228 20 42 - 92  
Şube:100. Yıl Bulvarı  
No: 48 İnkadım SAMSUN  
Tel : (0362) 432 88 67 pbx  
Faks : (0362) 420 00 81  
Web : www.borelteknno.com  
E-posta : info@borelteknno.com

- **KARADENİZ ELEKTROMARKET**  
Değirmendere, Sahilyolu No: 137 TRABZON  
Tel : (0462) 325 77 05  
Faks : (0462) 325 91 81

- **KOÇAK MÜH. TAAH. TİC. LTD. ŞTİ.**  
Taşpazar Mah. 817. Sok. No: 37/1-2  
AKSARAY  
Tel : (0382) 214 42 92  
Faks : (0382) 212 63 53  
Web : www.kocakmuhendislik.com.tr  
E-posta : kocak@kocakmuhendislik.com.tr

- **KONYA ENERJİ LTD. ŞTİ.**  
Merkez: F. Çakmak Mah. Büsan Özel Org.  
San. Böl. Kosgeb Cad. No: 66 KONYA  
Tel : (0332) 345 09 00  
Faks : (0332) 345 09 09  
Şube: Konya Org. San. Böl. Yaylacık Cad. No:  
13/17 (Org. Böl. Müd. Arkası) KONYA  
Tel : (0332) 239 13 95  
Faks : (0332) 239 13 99  
Şube: Hamidiye Mah. Atatürk Cad. No: 59/C  
KARAMAN  
Tel : (0338) 214 99 29  
Faks : (0338) 214 99 28  
Web : www.konyaenerji.com.tr  
E-posta : konyaenerji@konyaenerji.com.tr

- **LEVENT ELEKTRİK**  
Muratpaşa Mah. 605 Sok. Yavuz Apt. No: 7  
ANTALYA  
Tel : (0242) 344 20 41- 344 20 51  
Faks : (0242) 334 83 17  
Web : www.antalyaleventelektrik.com  
E-posta : bulent\_levent07@hotmail.com

- **RUHBAŞ ELEKTRİK OTOMASYON İNŞ. TAAH. TİC. LTD. ŞTİ.**  
Merkez: Sanayi Bölgesi 3. Cd. No: 24  
KAYSERİ  
Tel : (0352) 336 32 10-320 82 20-21  
Faks : (0352) 336 32 11  
Şube: Sanayi Bölgesi 3. Cd. No: 9-B  
KAYSERİ  
Tel : (0352) 336 09 82-83  
Şube: Sanayi Bölgesi 6. Cd. No: 28  
KAYSERİ  
Tel : (0352) 320 82 20  
Faks : (0352) 320 82 16  
Web : www.ruhbas.com  
E-posta : ruhbas@ruhbas.com

- **SİMTES ELEKT. MAL. SAN. ve TİC. A.Ş.**  
21. Cad. 1424. Sok. No: 12  
Ostim 06370 ANKARA  
Tel : (0312) 385 16 02 - 385 16 44  
Faks : (0312) 310 60 95 - 324 40 58  
Web : www.simteselektrik.com.tr  
E-posta : satis@simteselektrik.com.tr

- **SES MAĞAZALARI ELK. AYD. LTD. ŞTİ.**  
Çaykara Cad. Mumcu Evler Yapı Koop. Altı  
ERZURUM  
Tel : (0442) 233 79 66  
Faks : (0442) 234 42 60  
Web : www.sesmagazalari.com  
E-posta : info@magazalari.com

## ELEKTROMARKETLERİMİZ

• **ŞALT OTOMASYON ELEKTRİK ELEKTRONİK SAN. ve TİC. LTD. ŞTİ.**  
Kosgeb Cad. Busan Özel Organize Sanayi Bölgesi No. 32 Karatay **KONYA**  
Tel : (0332) 345 31 81  
Faks : (0332) 345 31 84  
Web : www.saltotomasyon.com  
E-posta: dcinar@saltotomasyon.com

• **TAM GÜÇ ELEK. İNŞ. SAN. ve TİC. LTD. ŞTİ.**  
Sanayi Bölgesi 8. Cad. No: 12 **KAYSERİ**  
Tel : (0352) 336 35 32 - 336 20 22  
Faks : (0352) 336 20 23  
Web : www.tamgucelektrik.com.tr  
E-posta : ahmet@tamgucelektrik.com.tr

• **ÜNKO ELK. MAK. İNŞ. SAN. TİC. A.Ş.**  
İVOGSAN 1467. Cad. Elektrokent No: 2/23 06370 Ostim **ANKARA**  
Tel : (0312) 354 86 56 pbx  
Faks : (0312) 354 41 45  
Web : www.unko.com.tr  
E-posta : unko@unko.com.tr

• **YEĞENLER ELEKTRİK A.Ş.**  
Altınova Sınan Mah. Serik Cad. Hüseyin Avsaroglu İş Mrk. No:83/A 07170 Kepez **ANTALYA**  
Tel : (0242) 321 38 31-32  
Faks : (0242) 321 38 24  
Web : www.yegenlerelektrik.com.tr  
E-posta : info@yegenlerelektrik.com.tr

## BURSA BÖLGESİ

• **4M ALTIN ELEKTRİK SAN. ve TİC. LTD. ŞTİ.**  
**Merkez:** Bağlarbaşı Mah. Hürriyet Cad. No:178 Osmangazi **BURSA**  
Tel : 444 68 16  
Faks : (0224) 249 84 68  
Web : www.4maltinelektrik.com.tr  
E-posta : info@4maltinelektrik.com.tr  
**Şube:** Duacınarı Mah. Ankara Yolu Cad. 4. Dumlupınar Sok. No:31/29 Yıldırım **BURSA**  
Tel : 444 68 16  
Faks : (0224) 361 90 44  
**Şube:** Alaaddin Mah. 632 Sok. No:3A-3B-3C Nilüfer **BURSA**  
Tel : 444 68 16  
Faks : (0224) 443 13 73  
**Şube:** Kurtuluş Mah. Sıngır Sok. No:12 Odunpazarı **ESKİŞEHİR**  
Tel : 444 68 16  
Faks : (0222) 220 68 16

• **ÇAĞIN ELEKTROMARKET SAN. ve TİC. LTD. ŞTİ.**  
**Merkez:** Aladdin Bey Mah. 626. Sok. Elektromekanik İş Merkezi No: 26/1 Nilüfer **BURSA**  
Tel : (0224) 441 24 50  
Faks : (0224) 441 74 44  
Web : www.caginelektromarket.com  
E-posta : info@caginelektromarket.com  
**Şube:** Kıbrıs Şehitleri Cad. Babadağ Apt. No: 34/B Osmangazi **BURSA**  
Tel : (0224) 272 59 59-60  
Faks : (0224) 254 77 25

• **FENİŞ ELEKTRİK TİC. ve SAN. A.Ş.**  
**Merkez:** Yenice Mah. M.Fevzi Çakmak Bul. 1246. Sok. No: 15 **AFYONKARAHİSAR**  
Tel : (0272) 223 46 60  
Faks : (0272) 223 43 50  
E-posta : fenis@fenis.net  
**Şube:** Halkapınar Mah. 1204/6. Sok. Yener İş Merkezi No: 4/D Yenişehir **İZMİR**  
Tel : (0232) 433 04 40  
Faks : (0232) 433 04 42  
E-posta : info@fenisltd.com

• **FINDIKKAYA ELK. SAN. ve TİC. LTD. ŞTİ.**  
Nilüfer Ticaret Merkezi 69. Sokak No.2 Nilüfer **BURSA**  
Tel : (0224) 443 47 14  
Faks : (0224) 443 47 16  
Web : www.findikkaya.com.tr  
E-posta : info@findikkaya.com.tr

• **KIRAC ELK. İNŞ. MÜH. SAN. ve TİC. LTD. ŞTİ.**  
**Merkez:** Organize Sanayi Bölgesi Şehitler Bulvarı No: 21 **ESKİŞEHİR**  
Tel : (0222) 236 15 00  
Faks : (0222) 236 15 01  
**Şube:** Hasan Polatkan Cad. No:3/C **ESKİŞEHİR**  
Tel : (0222) 221 91 70  
Faks : (0222) 234 81 07  
**Şube:** Perpa Tic. Merkezi A Blok Kat: 8 No: 75 480270 Okmeydanı **İSTANBUL**  
Tel : (0212) 320 79 04  
Faks : (0212) 320 79 05  
**Şube:** Altınşehir Mah. Ata Bulvarı Gizemler Plaza 3 Kat: 3 D: 24 Nilüfer **BURSA**  
Tel : (0224) 443 45 26  
(0224) 443 56 26  
Faks : (0224) 443 09 26  
Web : www.kiracelektrik.com.tr  
E-posta : kirac@kiracelektrik.com.tr

• **KRC ELEKTROMARKET SAN. ve TİC. A.Ş.**  
**Merkez:** Organize San. Böl. 9. Cad. No:23 26110 **ESKİŞEHİR**  
Tel : (0222) 234 34 04 pbx  
Faks : (0222) 234 35 45  
Web : www.krclektromarket.com  
E-posta : eskisehir@krclektromarket.com.tr  
**Şube:** Nilüfer Ticaret Merkezi 66 Sk. No: 23-27 Beşevler 16159 Nilüfer **BURSA**  
Tel : (0224) 443 45 00 pbx  
Faks : (0224) 443 45 88  
E-posta : bursa@krclektromarket.com.tr  
**Şubeler:**  
Afyon : (0272) 222 20 50 pbx  
Aydın : (0256) 212 27 85 pbx  
Balıkesir : (0266) 241 00 21 pbx  
Bandırma : (0266) 718 10 33 pbx  
Çiğli : (0232) 376 02 15 pbx  
Eskişehir Çarşı : (0222) 234 32 04 pbx  
Gebze : (0262) 644 16 15 pbx  
Kocaeli : (0262) 335 27 27 pbx  
Kütahya : (0274) 226 13 00 pbx  
İnegöl : (0224) 712 03 23 pbx  
Manisa : (0236) 236 33 80 pbx  
Motor : (0224) 243 17 15 pbx  
Sakarya : (0530) 694 74 94

• **MERPA PAZARLAMA A.Ş.**  
**Merkez:** Nilüfer Ticaret Merkezi 65. Sok No: 17 Nilüfer **BURSA**  
Tel : (0224) 443 64 00  
Faks : (0224) 443 11 27  
**Şube:** Gazlıca Cad. No:90 **BURSA**  
Tel : (0224) 443 11 24  
Web : www.merpa.com  
E-posta : merpa@merpa.com

## İZMİR BÖLGESİ

• **BANAZ ACAR ELK. SAN. ve TİC. LTD. ŞTİ.**  
Kurtuluş Mah. Fatih Cad. No: 13 64100 **UŞAK**  
Tel : (0276) 215 53 46  
(0276) 224 62 69 – 315 11 46  
Faks : (0276) 315 33 11  
Web : www.acarelektrik.com.tr  
E-posta : info@acarelektrik.com.tr

• **EGESİM OTOMATİK KONTROL SAN. ve TİC. LTD. ŞTİ.**  
**Merkez:** Halkapınar Mah. 1526 Sok. No:3/B Ali Bulmalp 2 İş Merkezi 35110 Konak **İZMİR**  
Tel : (0232) 433 30 25  
Faks : (0232) 459 90 42  
Web : www.egesim.com  
E-posta : egesim@egesim.com  
**Şube:** Gebze Org. San. Böl. 400. Sok. No: 410 Gebze **KOCAELİ**  
Tel : (0262) 751 28 00  
Faks : (0262) 751 27 28  
Web : www.egesim.com  
E-posta : istanbul@egesim.com

• **EMA ELEKTRİK MALZ. SAN. ve TİC. A.Ş.**  
1203 / 5 Sok. No:2 / J Yener İş Merk. 35110 Yenişehir **İZMİR**  
Tel : (0232) 458 55 55  
Faks : (0232) 433 31 96  
Web : www.emaelektrik.com  
E-posta : info@emaelektrik.com

• **ERİKOĞLU ELK. SAN. ve TİC. A.Ş.**  
1. Sanayi Sitesi 154. Sok. No: 2 20100 **DENİZLİ**  
Tel : (0258) 265 22 15 Pbx – 262 00 77  
Faks : (0258) 263 24 64  
Web : www.erikoglu.com.tr  
E-posta : elektrik@erikoglu.com

• **İŞİK ELK. MÜH. SAN. ve TİC. LTD. ŞTİ.**  
Ahisinan Cad. Yeni Kaleiçi Çarşısı No:4/44 20000 **DENİZLİ**  
Tel : (0258) 264 41 42 pbx  
Faks : (0258) 265 40 19  
Web : www.isik.info  
E-posta : elektrik@isik.info

• **PROMEDA ELEKTRİK ve AYDINLATMA MALZEMELERİ SAN. ve TİC. LTD. ŞTİ.**  
**Merkez:** Ulukent Sanayi Böl. 10007 Sokak No: 17 29 Ekim Mah. Menemen **İZMİR**  
Tel : (0232) 459 22 22  
Faks : (0232) 459 22 90  
**Şube:** Soğanlık Yeni Mah. Baltacı Mehmet Paşa Sok. AC Moment A Blok K:31 D: 388 No:4/A 34880 Kartal **İSTANBUL**  
Tel : (0216) 593 44 80-81  
Faks : (0216) 593 44 79  
Web : www.promeda.net  
E-posta : satis@promeda.net

• **SORKAL ELK. SAN. ve TİC. A.Ş.**  
**Merkez:** Kemalpaşa Cad. No: 59/1 35090 Camdibi **İZMİR**  
Tel : (0232) 433 20 74  
Faks : (0232) 457 27 17  
Web : www.sorkal.com.tr  
E-posta : sorkal@sorkal.com.tr  
**Şube:** Yener İş Mrk. 1203/5 Sok. No: 2/M Halkapınar 35110 Yenişehir **İZMİR**  
Tel : (0232) 449 70 20  
Faks : (0232) 449 70 22  
E-posta : gida@sorkal.com.tr

## ELEKTROMARKETLERİMİZ

## ADANA BÖLGESİ

- **AKINAL ELEKTRİK SAN. ve TİC. LTD. ŞTİ.**  
İncilipınar Mah. Kamil Ocak Cad. No: 13  
27090 Şehitkamil **GAZİANTEP**  
Tel : (0342) 215 30 50 - 3 hat  
Faks : (0342) 215 30 52  
E-posta : akinalelektrik@hotmail.com
- **DOĞANATEŞ ELEKTRİK SAN. TİC. LTD. ŞTİ.**  
**Merkez:** İsmetiye Mah. İrfan Sofrası Sok. No: 18  
44100 Battalgazi **MALATYA**  
Tel : (0422) 323 51 13 - 18  
Faks : (0422) 321 96 74  
Web : www.doganates.com  
E-posta : info@doganates.com  
**Şube:** 1. Organize Sanayi Bölgesi 1. Cad. No:3  
Yeşilyurt **MALATYA**  
Tel : (0422) 237 51 97-98  
Faks : (0422) 237 52 87
- **DOĞUŞ ELEK. İNŞ. TAAH. SAN. TİC. A.Ş.**  
Aydınlı Mah. 03075 Nolu Sok. No: 3  
Şehitkamil 27090 **GAZİANTEP**  
Tel : (0342) 324 20 10 pbx  
Faks : (0342) 324 21 11  
Web : www.doguselektrik.net  
E-posta : info@doguselektrik.net
- **DOSTDOĞRU ELEKTRİK ELEKTRONİK GIDA  
TEKSTİL NAK. SAN. ve TİC. LTD. ŞTİ.**  
Üçkuyu Mah. Elaziğ Bulvarı No: 265/1  
Yenişehir **DİYARBAKIR**  
Tel : (0412) 290 46 59  
Fax : (0412) 290 40 63  
Web : www.dostdogru.com.tr  
E-posta : info@dostdogru.com.tr  
E-posta : dostdogru\_21@hotmail.com
- **ECER ELK. TİC. SAN. LTD. ŞTİ.**  
Ali Emiri Cad. 5. Sok. No:3/3  
21100 **DİYARBAKIR**  
Tel : (0412) 223 02 83  
Faks : (0412) 223 95 15  
E-posta : info@ecerelektrik.com
- **ER ELEKTRİK SAN. ve TİC. LTD. ŞTİ.**  
Mustafa Kemal Mah. Okan Merzeci  
Bulvarı No: 396/A  
33090 **MERSİN**  
Tel : (0324) 226 36 37 pbx  
Faks : (0324) 226 36 36  
Web : www.erelektrik.com  
E-posta : info@erelektrik.com
- **GEYLANİ ELEKTRİK SAN. ve TİC. LTD. ŞTİ.**  
1. Organize Sanayi Bölgesi D 400 Karayolu  
83102 Sok. No: 24  
Başpınar **GAZİANTEP**  
Tel : (0342) 337 32 05  
Faks : (0342) 337 29 79  
Web : www.geylanielektrik.com.tr  
E-posta : info@geylanielektrik.com
- **ÖZTEKNİK ENERJİ ELEKTROMARKET  
MAKİNA MOTOR TİC. LTD. ŞTİ.**  
**Merkez:** Adana Hacı Sabancı Organize  
Sanayi Böl 25. Cad. No. 11/A  
01010 Yakapınar **ADANA**  
Tel : (0322) 394 40 13-14 / 394 34 90-93  
Faks : (0322) 394 47 44  
**Şube:** Abidinpaşa Cad. Karasoku Mah.  
6.Sok. No: 6/B  
01410 Seyhan **ADANA**  
Tel : (0322) 359 30 60 pbx  
Faks : (0322) 359 30 54  
Web : www.ozteknikenerji.com  
E-posta : info@ozteknikenerji.com.tr
- **ÖZÜMİT ELEKTRİK**  
İskenderun Yolu 3. km A. Baykal İş Mrk.  
31060 Antakya **HATAY**  
Tel : (0326) 221 35 35 pbx  
Faks : (0326) 221 35 35  
Web : www.ozumitelektrik.com.tr  
E-posta : mustafa@ozumitelektrik.com.tr
- **SOYUYÜCE ELK. İNŞ. SAN. ve TİC. LTD. ŞTİ.**  
Rızaiye Mah. İnönü Cad. No: 2/B  
23200 **ELAZIĞ**  
Tel : (0424) 238 44 30 - 218 33 00  
Faks : (0424) 212 12 50  
E-posta : nadirsoyuyuce@gmail.com
- **UYUM ELK. İNŞ. TAAH. TİC. LTD. ŞTİ.**  
Yurt Mah. A. Türkeş Bulvarı No:242/A  
Uyum Plaza Seyhan **ADANA**  
Tel : (0322) 228 53 53 Pbx  
Faks : (0322) 225 14 68  
Web : www.uymelektrik.com  
E-posta : uyum@uymelektrik.com
- **VAL ELEKTRİK TAAH. SAN. TİC. LTD. ŞTİ.**  
Karasoku Mah. Kızılay Cad. Şanlı İşhanı  
No: 32/B (YKB karşısı) Seyhan **ADANA**  
Tel : (0322) 262 11 01  
Faks : (0322) 262 11 03
- **YANAR ELK. İNŞ. TAAH. SAN. TİC. LTD. ŞTİ.**  
Menderes Mah. Veysel Karani Cad. KMESOB  
Binası altı No:7 Aksu **KAHRAMANMARAŞ**  
Tel : (0344) 231 11 00  
Faks : (0344) 231 12 00  
E-posta : info@yanarelektrik.com.tr
- **YUVAM ELK. TİC. ve SAN.LTD. ŞTİ.**  
Niyazi Mısıri Cad. Niyazi Sk. 1. Ara No: 4  
44100 **MALATYA**  
Tel : (0422) 321 49 69  
(0422) 324 22 33  
Faks : (0422) 324 12 82  
Web : www.yuvamelektrik.com.tr  
E-posta : info@yuvamelektrik.com.tr
- **YZD ELEKTRİK İNŞ. TİC. LTD. ŞTİ.**  
Adana Hacı Sabancı Org. San. Bölg.  
OSB İnönü Bulvarı No: 11  
01410 Sarıçam **ADANA**  
Tel : (0322) 394 51 94 - 459 14 39  
459 14 81 - 459 15 07  
Faks : (0322) 394 51 95  
Web : www.yzd.com.tr  
E-posta : yzd@yzd.com.tr

## ALÇAK GERİLİM PANO PARTNERLERİ



**Şaalt panoları, dağıtım sistemleri ve panolarda yetkilendirilmiş ürün ve sistem yapıcılığı:**  
Alpha Universal, Sivacon 8PT, Sivacon S8, Sivacon S4, 8PU152, Sicube 8MT

### İSTANBUL BÖLGESİ

- **3P PANO ve ELEKTRİK ELEKTRONİK KONTROL SİSTEMLERİ SANAYİ TİCARET LTD. ŞTİ.**  
İkitelli O.S.B. Marmara Sanayi Sitesi L Blok  
No: 7-8 34307 K. Çekmece **İSTANBUL**  
Tel : (0212) 472 06 08 pbx  
Faks : (0212) 472 01 48  
Web : www.3ppano.com  
E-posta: 3p@3ppano.com



- **ANELSİS MÜHENDİSLİK SAN.ve TİC. LTD. ŞTİ.**  
Saray Mah. Site Yolu Sok. No:5/4  
Anel İş Merk. 34768 Ümraniye **İSTANBUL**  
Tel : (0216) 636 20 00  
Faks : (0216) 636 25 00  
Web : www.anelsis.com.tr  
E-posta: bilgi@anelsis.com.tr



- **ASEL MÜH. ELK. İNŞ. TAAH. DAN. SAN.ve DIŞ TİC. LTD. ŞTİ.**  
DES San. Sitesi 101 Sk. B3 Blok No: 8/10  
Y.Dudullu Ümraniye **İSTANBUL**  
Tel : (0216) 499 88 77  
Faks : (0216) 499 88 80  
Web : www.aselmuhendislik.com.tr  
E-posta: info@aselmuhendislik.com.tr



- **EGESİM ENERJİ ELEKTROMEKANİK SAN.TİC. LTD. ŞTİ.**  
Gebze Org. San. Böl. 400. Sok. No: 410  
Gebze **KOCAELİ**  
Tel : (0262) 751 28 00  
Faks : (0262) 751 27 28  
Web : www.egesim.com  
E-posta: istanbul@egesim.com



- **MERT ELK. TAAH. PANO SAN. TİC. LTD. ŞTİ.**  
Turgutreis San. Sit. Orhanlı Mah. Karadeniz Cad.  
No:7A/1-2 Tuzla **İSTANBUL**  
Tel : (0216) 394 22 00  
Faks : (0216) 394 29 99  
Web : www.mertpano.com.tr  
E-posta: mertpano@mertpano.com.tr



- **OMEGA ELEKTRİK PANO SAN. TİC. A.Ş.**  
Beylikdüzü Mermerciler San.Sit.  
4. Cadde No:18 Beylikdüzü **İSTANBUL**  
Tel : (0212) 886 31 51  
Faks : (0212) 886 31 61  
Web : www.omegapano.com.tr  
E-posta: info@omegapano.com.tr



- **STAR ELEKTRİK PANO SAN. ve TİC. LTD. ŞTİ.**  
Esenkent Mah. Dudullu OSB 2.Cd. No: 3  
34776 Ümraniye **İSTANBUL**  
Tel : (0216) 420 19 34 – 35  
Faks : (0216) 466 02 71  
Web : www.starpano.com.tr  
E-posta: star@starpano.com.tr



### ANKARA BÖLGESİ

- **ANKASİM ELK. TAAHHÜT İMALAT MONTAJ SAN. ve TİC. LTD. ŞTİ.**  
İvedik OSB Ağaç ve Metal San. Sit.  
1419 Cad. 1435 Sok. No: 22  
Yenimahalle **ANKARA**  
Tel : (0312) 394 77 44  
Faks : (0312) 354 62 44  
Web : www.ankasim.com.tr  
E-Posta: ankasim@ankasim.com.tr  
siemenspartner@gmail.com



- **ELTES ELK. İNŞ. TAAH. SAN. TİC. A.Ş.**  
Kayseri Org. San. Böl. 12. Cad. No: 23  
38040 Melikgazi **KAYSERİ**  
Tel : (0352) 231 85 44  
Faks : (0352) 231 50 86  
Web : www.elt.es.com.tr  
E-posta: satis@elt.es.com.tr



- **EPTİM ELEK. İNŞ. ve TİC. LTD. ŞTİ.**  
Ostim Mah. 1426. Sok. No: 4 Ostim  
**ANKARA**  
Tel : (0312) 354 96 40  
Faks : (0312) 354 96 50  
Web : www.eptim.com.tr  
E-posta: eptim@eptim.com.tr



- **ŞALT OTOMASYON ELEKTRİK ELEKTRONİK SAN. TİC. LTD. ŞTİ.**  
Kosgeb Cad. Busan Özel Organize Sanayi Bölgesi No. 32 Karatay **KONYA**  
Tel : (0332) 345 31 81  
Faks : (0332) 345 31 84  
Web : www.saltotomasyon.com  
E-posta: dcinar@saltotomasyon.com



### İZMİR BÖLGESİ

- **EGESİM ELEKTRİK SAN.TİC. LTD. ŞTİ.**  
Atatürk Bulvarı No: 4 İzmir Serbest Bölgesi  
35660 Menemen **İZMİR**  
Tel : (0232) 842 60 85  
Faks : (0232) 842 60 86  
E-posta: fabrika@egesim.com  
Web : www.egesim.com



- **SİVATEK ELK. PANO ve OTOMASYON SİST.SAN. TİC. LTD. ŞTİ.**  
7407 Sokak No:19 Pınarbaşı **İZMİR**  
Tel : (0232) 478 15 79 - 478 15 89  
Faks : (0232) 478 15 99  
E-posta: ali.kirmaci@sivatek.com.tr

- **PROMEDA ELEKTROMEKANİK SİSTEMLER SAN. VE TİC. LTD. ŞTİ.**  
Merkez: Ulukent Sanayi Böl. 10007 Sokak  
No: 17 29 Ekim Mah. Menemen **İZMİR**  
Tel : (0232) 459 22 22  
Faks : (0232) 459 22 90  
Web : www.promeda.net  
E-posta : fabrika@promeda.net



- **YILDIRIM ELSAN ELK. SAN. TİC. LTD. ŞTİ.**  
Aydın Organize Sanayi Bölgesi 2. Cad.  
No: 41 Umurlu **AYDIN**  
Tel : (0256) 211 56 56  
Faks : (0256) 211 39 89  
Web : www.yespan.com  
E-posta : info@yespan.com



### BURSA BÖLGESİ

- **KIRAÇ ELK. İNŞ. MÜH. SAN. ve TİC. LTD. ŞTİ.**  
Organize San. Böl. Şehitler Bulvarı  
No: 21 **ESKİŞEHİR**  
Tel : (0222) 236 15 00  
Faks : (0222) 236 15 01  
Web : www.kiracelektrik.com.tr  
E-posta: kirac@kiracelektrik.com.tr



### ADANA BÖLGESİ

- **DRV MÜHENDİSLİK SAN. TİC. LTD. ŞTİ.**  
Yeşiloba Mah. Efer Sanayi Sitesi 46167 Sok.  
Dışkapı No: 12 A Blok No: 3 Seyhan **ADANA**  
Tel : (0322) 453 07 02  
Faks : (0322) 453 07 03  
Web : www.drvc.com.tr  
E-posta: info@drvc.com.tr



## ALÇAK GERİLİM ENERJİ İZLEME ve OTOMASYONU ÇÖZÜM ORTAKLARI

- **ENOSİM MÜHENDİSLİK ve DANIŞMANLIK LTD. ŞTİ.**  
Küçükbakkalköy Mah. Dudullu Cad. Brandium  
Residence R2 Blok D:80 Ataşehir **İSTANBUL**  
Tel : (0216) 374 80 15  
Web : www.enosimmuhendislik.com  
E-posta: sales@enosimmuhendislik.com

- **PRONİT ENDÜSTRİYEL SİSTEMLER ve BİLGİ TEKNOLOJİLERİ LTD. ŞTİ.**  
Esentepe Mah. Büyükdere Cad.  
No: 157/16 Şişli **İSTANBUL**  
Tel : (0212) 320 54 46  
Faks : (0212) 320 29 43  
Web : www.pronit.com.tr  
E-posta: info@pronit.com.tr

- **RST MİMARLIK MÜHENDİSLİK DIŞ TİC. LTD. ŞTİ.**  
Organize Sanayi Bölgesi 12. Cad. No:23 **KAYSERİ**  
Tel : (0352) 321 14 53  
Fax : (0352) 231 50 86  
Web : www.rstmuhendislik.com.tr  
E-posta: info@rstmuhendislik.com.tr

## KNX ÇÖZÜM ORTAKLARIMIZ

Solution  
Partner  
Building  
Technologies

SIEMENS

### İSTANBUL BÖLGESİ

- **ACTIVO ELEKTRONİK SAN. ve TİC. LTD.ŞTİ.**

Tatlısı Mah. Yesevi Sok. No:1/29  
34774 Ümraniye **İSTANBUL**  
Tel : (0216) 428 81 13  
Faks : (0216) 428 81 22  
Web : www.activo.com.tr  
E-posta: bilgi@activo.com.tr



- **GENCAL KARDEŞLER ELEKTRİK SAN. TİC. LTD. ŞTİ.**

Üçevler Mah. Ahıska Cad. No: 141/A  
Nilüfer **BURSA**  
Tel : (0224) 441 62 06  
Faks : (0224) 441 63 80  
Web : www.gencalkardesler.com.tr  
E-posta: info@gencalkardesler.com.tr



- **KONSİS KONTROL ve OTOMASYON SİSTEMLERİ SAN. ve TİC. LTD. ŞTİ.**

19 Mayıs Mah. Atatürk Cad. No: 68 A1 Blok D:6  
34736 Kadıköy **İSTANBUL**  
Tel : (0216) 478 53 29  
Faks : (0216) 478 58 36  
Web : www.konsis.net  
E-posta: konsis@konsis.net



- **PRAKSİS BİNA TEKNOLOJİLERİ VE UYGULAMALARI SAN. TİC. LTD. ŞTİ.**

Burhaniye Mah. Beybostanı Sok.  
No: 33 34746 Beylerbeyi  
Üsküdar **İSTANBUL**  
Tel : (0216) 318 10 64-65  
Faks : (0216) 318 10 49  
Web : www.praxis-tr.com  
E-posta: mehmetu@praxis-tr.com



- **SANAYİ MÜHENDİSLİK TİC. LTD. ŞTİ.**

Bağdat Cad. Selahattin Pınar Sok.  
Köşk Apt. No: 10/B D:22  
Kalamış **İSTANBUL**  
Tel : (0216) 336 48 17 - 345 14 55  
338 64 95  
Faks : (0216) 414 58 46  
Web : www.sanayimuhendislik.com  
E-posta: otomasyon@sanayimuh.com  
keremdirlik@sanayimuh.com



### ANKARA BÖLGESİ

- **EMES ELEKTROMEKANİK SİS. SAN. VE TİC. LTD.**

Çetin Emec Bulvarı No:54/6-12, Balgat **ANKARA**  
Tel : (0312) 287 30 80 (pbx)  
Fax : (0312) 287 51 58  
Web : www.emesltd.com  
E-posta: emesltd@emesltd.com  
satis@sanayimuh.com



- **HİTİT-AKTİF BİNA, OTEL OTOMASYON SİSTEMLERİ SAN. TİC. LTD. ŞTİ.**

Batı Bulvarı Macun Mah. ATB İş Merkezi  
G Blok No:158 06550 Yenimahalle **ANKARA**  
Tel : (0312) 490 87 53  
Web: www.hititaktif.com  
E-posta: deniz@hititaktif.com  
info@hititaktif.com



### KONYA BÖLGESİ

- **MES MÜHENDİSLİK ELEKTRİK ELEKTRONİK PROJE VE KONTROL SİSTEMLERİ**

İşıklar Mah. Demiryolu Cad.  
No: 95/A Selçuklu **KONYA**  
Tel : (0332) 350 13 51  
Web : mesmuhendislik.com  
E-posta: esozen@mesmuhendislik.com



Daha fazla bilgi için :

**Can Murat Gül**

Tel : (0216) 459 29 01  
Faks : (0216) 459 35 95  
E-posta : canmurat.gul@siemens.com

Web : www.siemens.com.tr/gamma

**Merve Sulakoğlu**

Tel : (0216) 459 38 67  
Faks : (0216) 459 35 95  
E-posta : merve.sulakoglu@siemens.com

Web : www.siemens.com.tr/gamma

## DİJİTAL ŞEBEKELER YETKİLİ PARTNERİ

SIPROTEC, REYROLLE koruma röleleri ve SICAM otomasyon & ölçme ürünleri yetkilendirilmiş partneri

- **EFEX Elektrik Mühendislik Otomasyon San. ve Tic. Ltd. Şti.**

Küçükbakkalköy Mah. Sıraevler Sok. No: 10-12 EFEX Plaza  
Ataşehir **İSTANBUL**  
Tel : (0216) 548 11 47  
Faks : (0216) 548 17 47  
Web : www.efex.com.tr  
E-posta: info@efex.com.tr



## GAMMA, instabus Ev ve Bina Kontrol Sistemleri, Ürün Portföyü

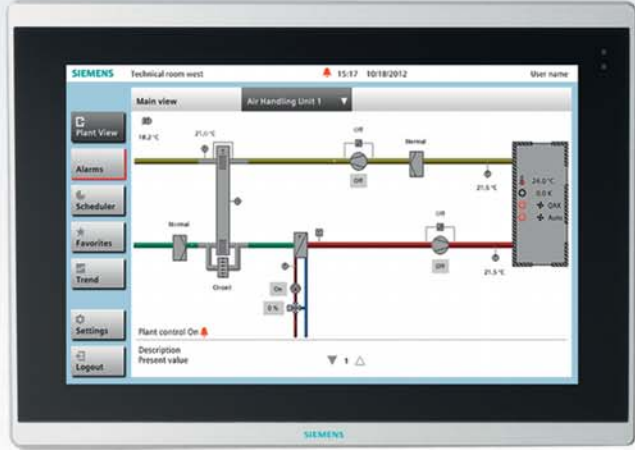

### Daha fazla Enerji Verimliliği için Entegre Bina Uygulamaları:

Odaların bağımsız kontrolünün yanı sıra, merkezi ısıtma ve soğutma tesisleri ile haberleşmesi sayesinde, maksimum enerji verimliliği sağlanır. Aydınlatma, gölgelendirme, ısıtma, soğutma ve havalandırma sistemleri, Siemens GAMMA ürün portföyü sayesinde, entegre bir şekilde kontrol edilir.





# SIRIUS YILDIZ ÜÇGEN KOMBİNASYONLARI OLUŞTURMA TABLOSU

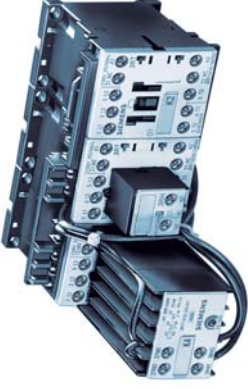

Motor Gücü (kW)	Motor Akımı (A)	Şebeke Kontaktörü	Üçgen Kontaktör	Yıldız Kontaktör	Zaman Rölesi (230V)	Bağlantı Kiti*	İlave Yardımcı Kontak**
5.5	12	3RT2015-..	3RT2015-..	3RT2015-..	3RP2574-1NW30	3RA2913-2BB1	3RH2911-1FA..
7.5	17	3RT2017-..	3RT2017-..	3RT2015-..	3RP2574-1NW30	3RA2913-2BB1	3RH2911-1FA..
11	25	3RT2018-..	3RT2018-..	3RT2016-..	3RP2574-1NW30	3RA2913-2BB1	3RH2921-1CA..
15/18.5	32/40	3RT2026-..	3RT2026-..	3RT2024-..	3RP2574-1NW30	3RA2923-2BB1	3RH2921-1CA..
22/30	50/65	3RT2027-..	3RT2027-..	3RT2026-..	3RP2574-1NW30	3RA2923-2BB1	3RH2921-1CA..
37	80	3RT2035-..	3RT2035-..	3RT2027-..	3RP2574-1NW30	3RA2933-2C	3RH2921-1CA..
45	86	3RT2036-..	3RT2036-..	3RT2027-..	3RP2574-1NW30	3RA2933-2C	3RH2921-1CA..
55	115	3RT2037-..	3RT2037-..	3RT2035-..	3RP2574-1NW30	3RA2933-2BB1	3RH2921-1CA..
75	150	3RT2038-..	3RT2038-..	3RT2036-..	3RP2574-1NW30	3RA2933-2BB1	3RH2921-1CA..

\* Kiti içinde tüm elektriksel kilitleme köprüleri ve bağlantı klipsleri mevcuttur. 5.5 ve 7.5kW'lık tiplerde mekanik kilitleme de dahildir.

\*\* İlave yardımcı kontaklar opsiyonel olarak arzu edilen miktarda uygulamaya uygun olarak seçilebilir.

## SIRIUS SAĞ- SOL DÖNÜŞ KOMBİNASYONLARI OLUŞTURMA TABLOSU



Motor Gücü (kW)	Motor Akımı (A)	Boy	Kondaktör 1	Kondaktör 2	Bağlantı Kiti*	Mekanik Kilitleme	İlave Yardımcı Kontak**
3	7	S00	3RT2015-..	3RT2015-..	3RA2913-2AA1	Bağlantı Kitine dahildir	3RH2911-1FA..
4	9	S00	3RT2016-..	3RT2016-..	3RA2913-2AA1	Bağlantı Kitine dahildir	3RH2911-1FA..
5.5	12	S00	3RT2017-..	3RT2017-..	3RA2913-2AA1	Bağlantı Kitine dahildir	3RH2911-1FA..
7.5	17	S0	3RT2018-..	3RT2018-..	3RA2913-2AA1	Bağlantı Kitine dahildir	3RH2911-1FA..
11	25	S0	3RT2026-..	3RT2026-..	3RA2923-2AA1	Bağlantı Kitine dahildir	3RH2911-1FA..
15	32	S2	3RT2027-..	3RT2027-..	3RA2923-2AA1	Bağlantı Kitine dahildir	3RH2911-1FA..
18.5	40	S2	3RT2028-..	3RT2028-..	3RA2923-2AA1	Bağlantı Kitine dahildir	3RH2911-1FA..
22	50	S2	3RT2036-..	3RT2036-..	3RA2933-2AA1	3RA2932-2C	3RH2911-1FA..
30	65	S3	3RT2037-..	3RT2037-..	3RA2933-2AA1	3RA2932-2C	3RH2911-1FA..
37	85	S3	3RT2038-..	3RT2038-..	3RA2933-2AA1	3RA2932-2C	3RH2911-1FA..
45	95	S3	3RT1046-..	3RT1046-..	3RA1943-2A	3RA1924-2B	3RH1911-1EA..

\* Kitin içinde tüm elektriksel kilitleme köprüleri ve bağlantı klipsleri mevcuttur. Bağlantı kitinde boy S00 ve S0'da mekanik kilitleme dahildir.

\*\* İlave yardımcı kontaktlar opsiyonel olarak arzu edilen miktarda uygulamaya uygun olarak seçilebilir.

## 400V, 50Hz Şebeke için harmonik reaktörlü kompanzasyon bileşenleri seçim cetveli

Kompanzasyon Gücü [kVAr]	Kondansatör üzerine düşen gerilim [V]	Seçilen kondansatör gerilimi [min]	Kondansatör Sipariş No.su	Reaktör Sipariş No.su	Kontaktör Sipariş No.su	Kablo Kesiti [mm <sup>2</sup> ]	Sigorta* değeri [A]
--------------------------	---------------------------------------	------------------------------------	---------------------------	-----------------------	-------------------------	---------------------------------	---------------------

### Reaktör oranı %5,67

6,25	424	440	1 x 4RB5075-3EE50	4EP3801-1TE00	3RT1026-1AP04	6	25
12,5	424	440	1 x 4RB5150-3EE50	4EP4001-0TE00	3RT1617-1AP03	6	35
25	424	440	1 x 4RB5281-3EE50	4EP4401-4TE00	3RT1627-1AP01	16	63
50	424	440	2 x 4RB5281-3EE50	4EU3032-5TE08-0AA0	3RT1647-1AP01	35	125
100	424	440	4 x 4RB5281-3EE50	4EU3632-3TE08-0AA0	3RT1064-6AP36	70	250

### Reaktör oranı %7

6,25	430	440	1 x 4RB5075-3EE50	4EP3701-2TE00	3RT1026-1AP04	6	25
12,5	430	440	1 x 4RB5150-3EE50	4EP4001-1TE00	3RT1617-1AP03	6	35
25	430	440	1 x 4RB5281-3EE50	4EP4401-3TE00	3RT1627-1AP01	16	63
50	430	440	2 x 4RB5281-3EE50	4EU2732-5TE08-0AA0	3RT1647-1AP01	35	125
100	430	440	4 x 4RB5281-3EE50	4EU3632-4TE08-0AA0	3RT1064-6AP36	70	250

### Reaktör oranı %5,67

6,25	424	480	4RB5100-3FC50	4EP3801-1TE00	3RT1026-1AP04	6	25
12,5	424	480	1 x 4RB5200-3FC50	4EP4001-0TE00	3RT1617-1AP03	6	35
25	424	480	1 x 4RB4330-3EJ50	4EP4401-4TE00	3RT1627-1AP01	16	63
50	424	480	2 x 4RB4330-3EJ50	4EU3032-5TE08-0AA0	3RT1647-1AP01	35	125
100	424	480	4 x 4RB4330-3EJ50	4EU3632-3TE08-0AA0	3RT1064-6AP36	70	250

### Reaktör oranı %7

6,25	430	480	4RB5100-3FC50	4EP3701-2TE00	3RT1026-1AP04	6	25
12,5	430	480	1 x 4RB5200-3FC50	4EP4001-1TE00	3RT1617-1AP03	6	35
25	430	480	1 x 4RB4330-3EJ50	4EP4401-3TE00	3RT1627-1AP01	16	63
50	430	480	2 x 4RB4330-3EJ50	4EU2732-5TE08-0AA0	3RT1647-1AP01	35	125
100	430	480	4 x 4RB4330-3EJ50	4EU3632-4TE08-0AA0	3RT1064-6AP36	70	250

### Reaktör oranı %14

6,25	465	480	4RB5100-3FC50	4EP3900-7TE00	3RT1026-1AP04	6	25
12,5	465	480	1 x 4RB5200-3FC50	4EP4300-6TE00	3RT1617-1AP03	6	35
25	465	480	1 x 4RB4330-3EJ50	4EU2732-0TE08-4CA0	3RT1627-1AP01	16	63
50	465	480	2 x 4RB4330-3EJ50	4EU3032-0TE08-0AA0	3RT1647-1AP01	35	125
100	465	480	4 x 4RB4330-3EJ50	4EU3931-1TE80-0A	3RT1064-6AP36	70	250

## 400V, 50Hz Şebeke için harmonik reaktörlü kompanzasyon bileşenleri seçim cetveli

Kompanzasyon Gücü [kVAr]	Kondansatör üzerine düşen gerilim [V]	Seçilen kondansatör gerilimi [min]	Kondansatör Sipariş No.su	Reaktör Sipariş No.su	Kontaktör Sipariş No.su	Kablo Kesiti [mm <sup>2</sup> ]	Sigorta* değeri [A]
<b>Reaktör oranı %5,67</b>							
6.25	424	525	1 x 4RB5100-3FC50	4EP3801-1TE00	3RT1026-1AP04	6	25
12.5	424	525	1 x 4RB5200-3FC50	4EP4001-0TE00	3RT1617-1AP03	6	35
25	424	525	2 x 4RB5200-3FC50	4EP4401-4TE00	3RT1627-1AP01	16	63
50	424	525	4 x 4RB5200-3FC50	4EU3032-5TE08-0AA0	3RT1647-1AP01	35	125
100	424	525	8 x 4RB5200-3FC50	4EU3632-3TE08-0AA0	3RT1064-6AP36	70	250
<b>Reaktör oranı %7</b>							
6.25	430	525	1 x 4RB5100-3FC50	4EP3701-2TE00	3RT1026-1AP04	6	25
12.5	430	525	1 x 4RB5200-3FC50	4EP4001-1TE00	3RT1617-1AP03	6	35
25	430	525	2 x 4RB5200-3FC50	4EP4401-3TE00	3RT1627-1AP01	16	63
50	430	525	4 x 4RB5200-3FC50	4EU2732-5TE08-0AA0	3RT1647-1AP01	35	125
100	430	525	8 x 4RB5200-3FC50	4EU3632-4TE08-0AA0	3RT1064-6AP36	70	250
<b>Reaktör oranı %14</b>							
6.25	465	525	1 x 4RB5100-3FC50	4EP3900-7TE00	3RT1026-1AP04	6	25
12.5	465	525	1 x 4RB5200-3FC50	4EP4300-6TE00	3RT1617-1AP03	6	35
25	465	525	2 x 4RB5200-3FC50	4EU2732-0TE08-4CA0	3RT1627-1AP01	16	63
50	465	525	4 x 4RB5200-3FC50	4EU3032-0TE08-0AA0	3RT1647-1AP01	35	125
100	465	525	8 x 4RB5200-3FC50	4EU3931-1TE80-0A	3RT1064-6AP36	70	250

\* NH bıçaklı sigorta akım değeri

- Harmonik reaktörlü kompanzasyon sistemlerinde uygun filtreleme yapabilmek için yukarıdaki reaktör-kondansatör seçim cetveline uyulması gerekmektedir.



## SENTRON 3VA DAHİLİ AKSESUAR YERLEŞTİRME ŞEMASI

YENİ

Dahili Aksesuar Bölmesine Yerleştirme	Yardımcı Kontak Elemanları	3VA2 100/160/250/A 3- Kutuplu		3VA2 100/160/250/A 4- Kutuplu		3VA2 400/630/A 3- Kutuplu		3VA2 400/630/A 4- Kutuplu	
		24 23 22 21	11 12 13 14	24 23 22 21	11 12 13 14	25 24 23 22 21	11 12 13 14 15	25 24 23 22 21	11 12 13 14 15
Yardımcı Kontak	AUX_HQ	X	X	X	X	X	X	X	X
	AUX_HQ_el	X	X	X	X	X	X	X	X
	AUX_HP	X	X	X	X	X	X	X	X
Alarm Kontakları	LCS_HQ								
	LCS_HQ_el								
	LCS_HP								
Trip Alarm Kontakları	TAS_HQ								
	TAS_HQ_el								
	TAS_HP								
Yardımcı Bobin	EAS_HQ								
	EAS_HQ_el								
	Tipi								
Açtırma Bobini Esnek Tip	STF	X	X	X	X	X	X	X	X
	STL	X	X	X	X	X	X	X	X
	STL (EI)	X	X	X	X	X	X	X	X
Kaçak Akım Koruma Bobini	UVR	X	X	X	X	X	X	X	X
	UVR (LNO)	X	X	X	X	X	X	X	X
	Üniversal Bobin	X	X	X	X	X	X	X	X
Haberleşme (ETU5 ve ETU8 özelliği)	Tipi								
	COM060								
	Şalter Haberleşme Modülü								
Diğer	Şalter Haberleşme Modülü								
	Silindirik Kilit (Ronis)								



## SENTRON WL 3 KUTUPLU AÇIK TİP OTOMATİK ŞALTERLER 6300 A'e KADAR

Nominal işletme kısa devre açma kapasitesi  $I_{cs}=I_{cu}$   
 Nominal işletme gerilimi AC 690 V (Seçime bağlı 1000 V)  
 Sabit ve çekmeceli tipte 3 ve 4 kutuplu olarak  
 Nominal işleme akımı 630 - 6300 A  
 3 Boy ile 5 tip kısa devre kesme kapasitesinde  
 (50,55,65,80,100 ve 150 kA)  
 440 V AC'de 1600 A'e kadar 400 mm yapı genişliğinde  
 55°C'ye kadar nominal akım ile yüklenebilme imkanı  
 Modüler yapı  
 Reset Butonu  
 Kodlamalı kumanda fişi  
 Ana kontak aşınma göstergesi  
 Kapamaya hazır göstergesi ve kontağı (opsiyonel)  
 Trip ihbar kontağı (opsiyonel)

Seçime bağlı trip üniteleri:

ETU15B: LI Koruma

L:  $I_R = 0,5 \dots 1,0 \times I_n$

I:  $I_i = 2 \dots 8 \times I_n$

ETU25B: LSI Koruma

L:  $I_R = 0,4 \dots 1,0 \times I_n$

S:  $I_d = 1,25 \dots 12 \times I_n$ ;  $t_d = 0 \dots 400 \text{msn}$

I:  $I_i = \geq 20 I_n$

Nominal işletme akım modülü sayesinde nominal akımı düşürme imkanı; açma nedenini sorma imkanı; elektronik açtırıcıyı üzerinden test imkanı; faz kaybı duyarlılığı.

ETU27B: LSING Koruma (Nötr koruması için akım trafosu ayrıca sipariş edilmelidir)

ETU25B ile aynı, ayrıca nötr akım koruması açıp kapatılabilir ve toprak kaçığına karşı, akımların vektöryel toplamı elde edilerek koruma

ETU45B: LSIN(G) Koruma (Nötr koruması için akım trafosu ayrıca sipariş edilmelidir)

ETU25B ile aynı, ayrıca açma sınıfını ayarlama imkanı; motor çıkışları için termik hafıza; nötr koruma ayarlanabilir ve açıp kapatılabilir; modüler kaçak akım koruma modülü (opsiyonel); haberleşme bağlantısı için ölçme fonksiyonu plus ve harici CubicleBUS modülleri ilave etme imkanı (opsiyonel); LCD ekran (opsiyonel)

### Aşırı akım açtırıcı tiplerine genel bakış

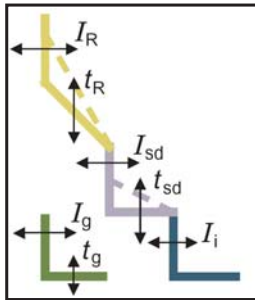

Tip ETU15B ETU25B ETU27B ETU45B ETU76B

Tip		ETU15B	ETU25B	ETU27B	ETU45B	ETU76B
Aşırı akım koruması (L)		✓	✓	✓	✓	✓
Kısa süre gecikmeli kısa devre koruması (S)		--	✓	✓	✓	✓
Ani gecikmesiz kısa devre açtırıcısı (I)		✓	✓	✓	✓	✓
Nötr iletkeni koruması (N)		--	--	✓	✓	✓
Toprak kaçığı koruması (G)		--	--	✓	□	□
ZSS		--	--	--	□	□
LCD (göstergeli) 4 satırlı		--	--	--	□	--
LCD grafik ekranı		--	--	--	--	✓
Profibus DP üzerinden haberleşme		--	--	--	□	□
Ölçme fonksiyonları		--	--	--	□	□
Parametre dizisi switch ile değiştirilebilir		--	--	--	--	✓
Parametreler serbestçe programlanabilir		--	--	--	--	✓

✓ Standart

-- Mevcut değil

□ Opsiyonel



**SENTRON WL AÇIK TİP OTOMATİK ŞALTERLER 6300 A'e KADAR**

**Gerekli olan kumanda devresi fişi ve prizi sayısının belirlenmesi**

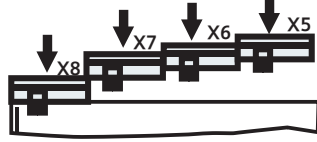

Kumanda devresi fişi ve prizi sayısını etkileyen faktörler:

- Tahrik türü
- Elektronik aşırı akım açtırıcısının gerilim trafolu olup olmayacağı
- Yardımcı açtırıcı türü ve sayısı
- Haberleşme bağlantısı COM15

	Kumanda soketi sayısı	Soket
<b>a İlk kumanda devresi prizi X6 her zaman gereklidir.</b>	1	X6
<b>b Tahrik türü</b>		
b1 Ön kurma yaylı mekanik elle tahrik mekanik kapama	0	
b2 Ön kurma yaylı mekanik elle tahrik mekanik ve elektrikli kapama	0	X6
b3 Yay kurmalı motor tahrikli mekanik ve elektrikli kapama	+1	X5
<b>c Aşırı akım açtırıcısı tipi</b>		
c1 ETU15B, ETU25B, ETU27B aşırı akım açtırıcısı	0	
c2 ETU45B, ETU55B, ETU76B ( dahilli CubicleBUS )	+1	X8
N-iletkeninde aşırı akım koruması ve toprak kaçacağı koruması için haric akım trafosu bağlantısı		
c3 N-iletkenine bağlı akım trafosu (c2 seçilmediyse 3 kutuplu şalterlerde gereklidir)	+1	X8
c4 Transformatörün yıldız noktasına bağlı akım trafosu (c2 veya c3 seçilmediyse gereklidir)	+1	X8
<b>d Yardımcı açtırıcı</b>		
d1 1. yardımcı açtırıcı/sız (F1 açtırma bobini)	0	X6
d2 2. yardımcı açtırıcı (F2 açtırma bobini, F3 düş. gerilim bob., F4 gecikmeli düş. ger. bob.)	+1	X5
<b>e Yardımcı kontak bloğu</b>		
e1 1. yardımcı kontak bloğu 2NO + 2NC	0	X6
e2 1. ve 2. yard. kont.bloğu 4NO+4NC (b3 veya d2 seçilmediyse gereklidir)	+1	X5
<b>f Haberleşme modülü</b>		
f1 COM15 haberleşme modülü olmaksızın	0	
f2 COM15 haberleşme modülü ile	+1	X7
X7 kumanda devresi soketi tamamıyla işgal edilmekte olduğundan aşağıdaki opsiyonlar bu sebeple mümkün değildir:		
• Trip ihbar kontağı S24		
• Yay kuruldu bilgisi S21		
• Elektrikli ON butonu S10		
• 1. ve 2. yardımcı açtırıcı üzerindeki ihbar kontağı S22 + S23		
<b>g Opsiyonel ihbar fonksiyonları / aksesuar</b>		
g1 Trip ihbar kontağı S24 (sadece f2 seçilmediyse mümkündür)	+1	X7
g2 Yay kuruldu kontağı S21 (sadece f2 seçilmediyse mümkündür, g1 seçilmediyse gereklidir)	+1	X7
g3 Elektr. ON but. S10 sadece f2 seçilmediyse mümkündür, g1 veya g2 seçilmediyse gereklidir	+1	X7
g4 1. yardımcı açtırıcı üzerindeki ihbar kontağı S22 (sadece f2 seçilmediyse mümkündür, g1, g2 veya g3 seçilmediyse gereklidir)	+1	X7
g5 2. yardımcı açtırıcı üzerindeki ihbar kontağı S23 (sadece f2 seçilmediyse mümkündür, g1, g2, g3 veya g4 seçilmediyse gereklidir)	+1	X7
g6 Kapamaya hazır kontak S20	0	X6
g7 Motoru devreden çıkarma şalteri S12 (sadece motor tahriği seçildiğinde mümkündür)	0	X5
g8 Uzaktan resetleme bobini F7 (c2 seçilmediyse gereklidir)	+1	X8
<b>h Kumanda devresi soketi toplam sayısı</b>		<b>(maks. 4)</b>

Not : 3WL Şalter bağlantı şeması için Sayfa 205'e bakınız.



# Sentron WL Kumanda Devresi Bağlantı Şeması

(S1, S2 Yardımcı Kontaklar Standarttır.)

- Uzaktan Resetleme Bobini F7
- Toprak Kaçağı Trafosu / G Sensör S2
- Toprak Kaçağı Trafosu / G Sensör S1
- Nötr Trafosu / N Sensör S2
- Nötr Trafosu / N Sensör S1
- Yıldız Bağlantılı Harici Gerilim Trafosu Ortak Uç
- Harici Gerilim Trafosu L3
- Harici Gerilim Trafosu L2
- Harici Gerilim Trafosu L1
- 0 V DC
- 24 V DC
- CubicleBUS +
- CubicleBUS -

Haberleşme fonksiyonu "F02" seçilmesi durumunda mevcut değildir. "X7" klemens bloğunda COM15 Modülü bulunmaktadır.

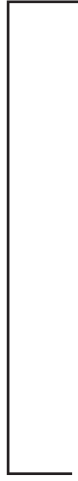

- Trip İhbar kontağı S24
- Yay kuruldu kontağı S21
- Elektriksel On butonu S10
- 1. Açırıcı ihbar kontağı S22
- 2. Açırıcı ihbar kontağı S23

- 1. Açırma bobini F1 "ST"
- S1 "S" / "NO"
- S1 "Ö" / "NC"
- Kapama bobini Y1
- Kapamaya hazır kontak S20
- S2 "S" / "NO"
- S2 "Ö" / "NC"

- F4 sadece "hızlı OFF"
- F4 sadece "hızlı OFF"
- FS "ST", F3 "UVR", F4 "UVR td" / F3 "UVR", F4 "UVR td" /
- S 3 "NO" veya S7 "NO"
- S 3 "NC" veya S7 "NO"
- S 4 "NC" veya S8 "NO"
- S 4 "NC" veya S8 "NO"
- Motor tahrik mekanizması
- Opsiyonel motor kapatma S12 anahtarı

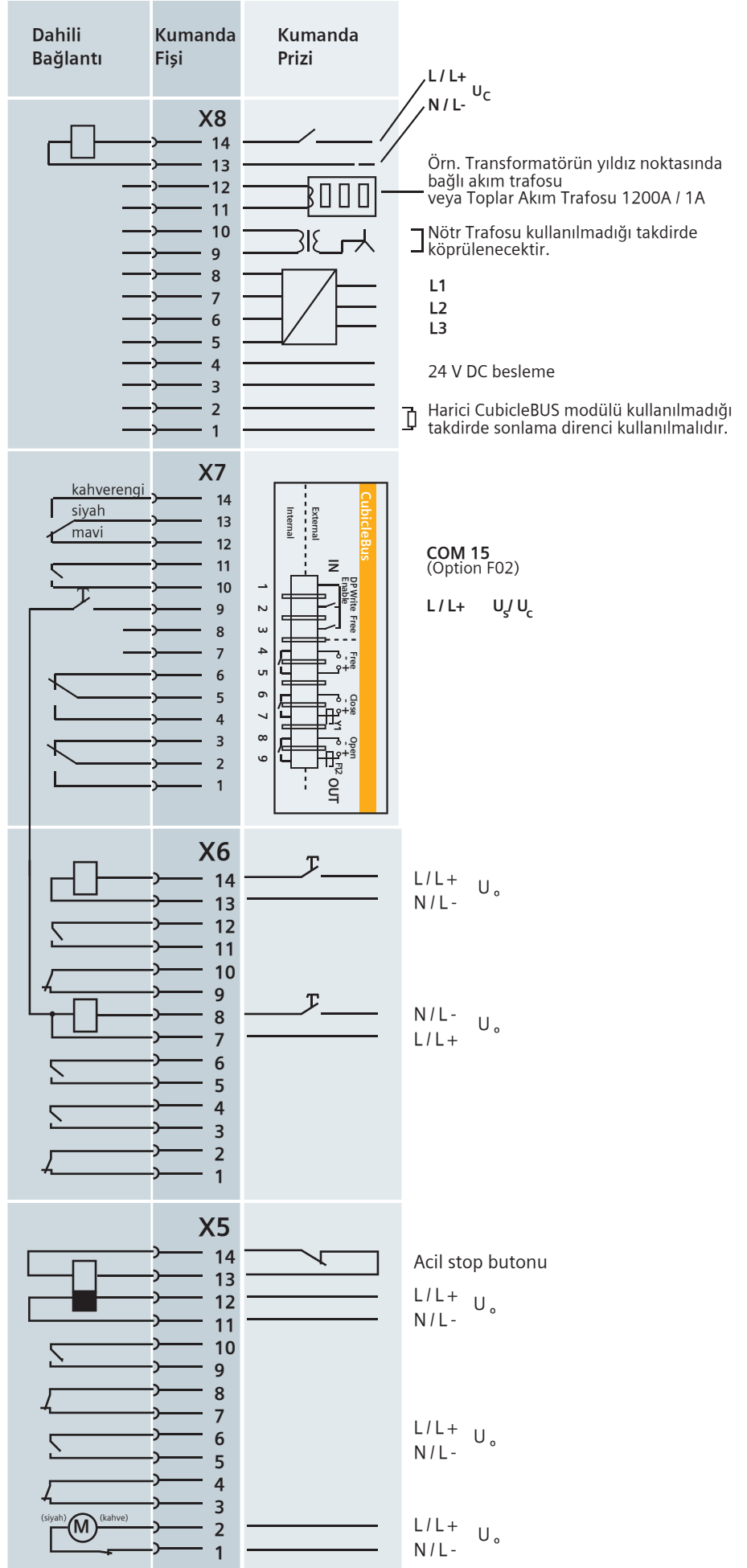

# SETRON VL Kompakt Güç Şalterleri için izole edilmiş aksesuar bölmelerine aksesuar ilave edebilme seçenekleri



Açtırma bobini veya düşük gerilim bobini  
HS: 1 NO veya 1 NC Yardımcı kontak  
AS: 1 NO veya 1 NC Alarm kontak

Not :  
VL 160X'den VL 400 güç şalterlerine kadar Şalter başına maksimum 6 kontak elemanı (HS)

VL 630'dan VL 1600 güç şalterlerine kadar Şalter başına maksimum 8 kontak elemanı (HS)

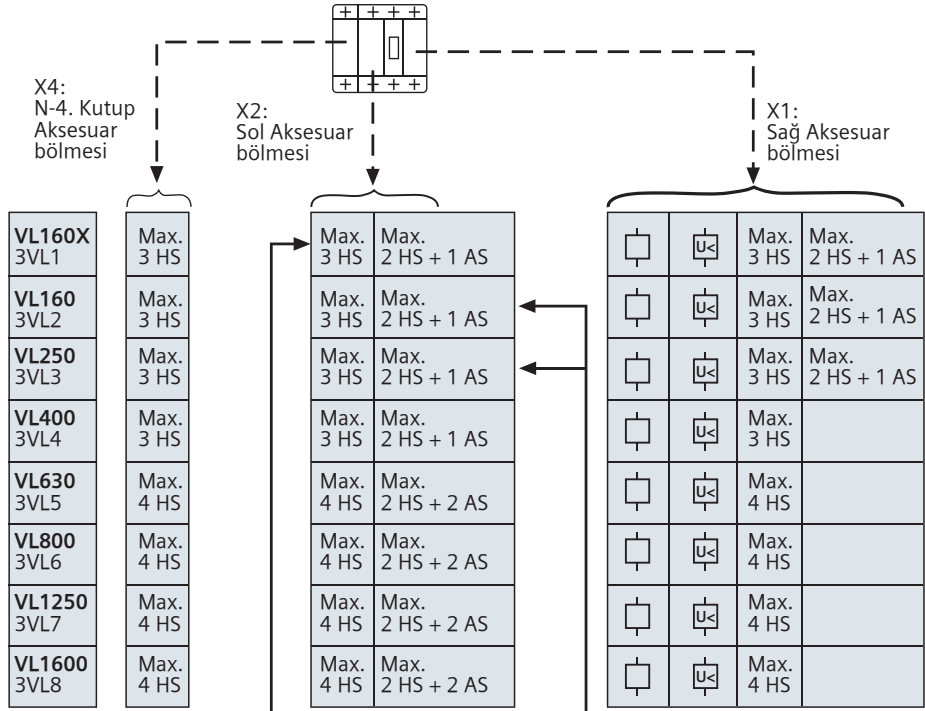

DI Modüllü VL 160X : Sol aksesuar bölümüne açtırma bobini ile doldurulmaktadır.

Elektronik aşırı akım açtırıcılı VL 160 / VL 250 (ETU ve LCD ETU) : Sol aksesuar bölümüne açtırma bobini ile doldurulmaktadır.

## 3WT8 Güç Şalteri Kumanda Devresi Bağlantı Şeması

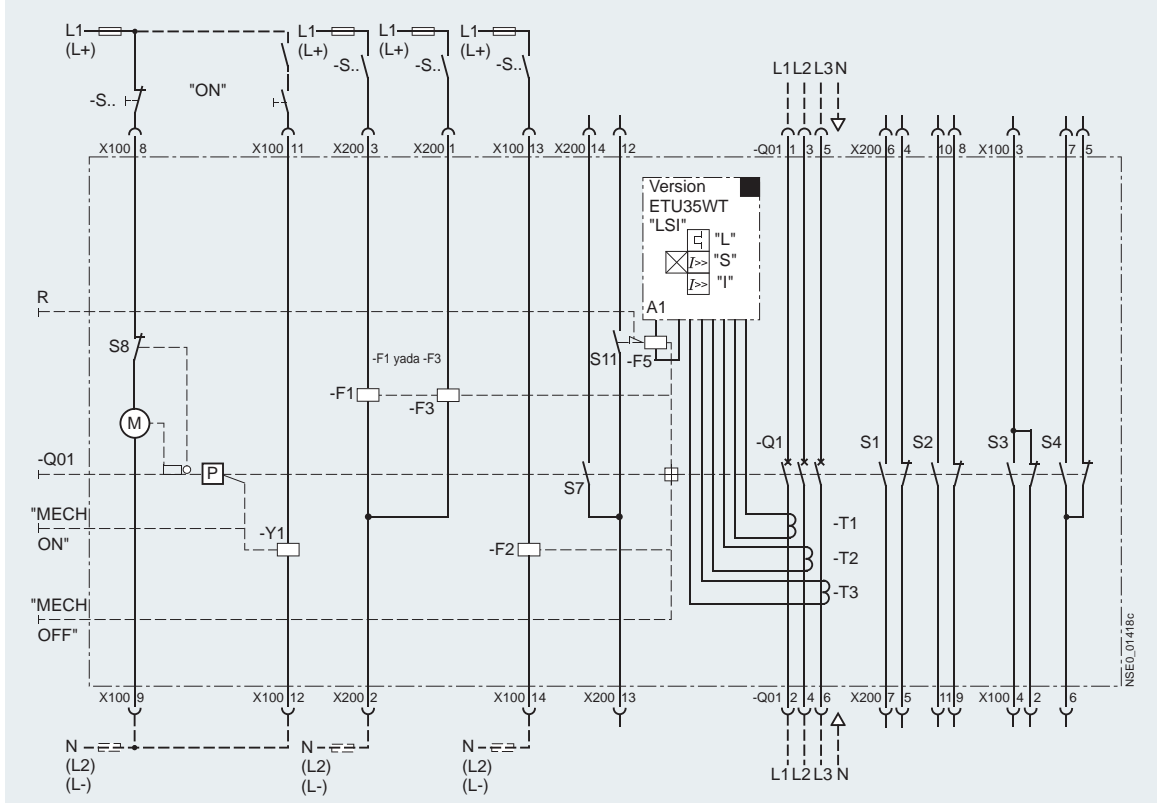

### Kumanda Devresi Bağlantı Şeması Açıklaması:

A1	Elektronik aşırı akım trip ünitesi	F3	Düşük gerilim bobini
S1 / S2	1. Yardımcı kontak bloğu	F5	Trip bobini
S3 / S4	2. Yardımcı kontak bloğu	M1	Yay kurma motoru
S7	Kapamaya hazır kontak	P	Yay kurma tertibatı
S8	Yay kuruldu kontağı	R	Aşırı akım tetiklemesinin göstergesi ve sıfırlama iticisi
S11	Trip ihbar kontağı	Q01	Yay kurmayı sağlayan elle tahrik mekanizması
ON	Mekanik ON butonu	Q1	Ana kontaklar
OFF	Mekanik OFF butonu	T1 / T2 / T3	Akım transformatörü
F1	1. Şönt açtırma bobini	X100 / X200	Bağlantı klemensleri
F2	2. Şönt açtırma bobini	Y1	Kapama bobini

# Seçime Bağlı Aksesuarlara Sahip SENTRON VL Güç Şalterleri

## Siemens'in yeni kompakt tip güç Şalterleri ile hayatınızı kolaylaştıran avantajları yakalayın;

- 16A'dan 1600 A'ya kadar komple bir seri,
- 50°C'ye kadar yüklenilebilir,
- İzole edilmiş yuvalara basitçe aksesuar montajı (click in),
- Tüm uygulamalar için aşırı akım ve kısa devreye karşı tam koruma
- Toprak kaçağı için DI modülü (400 A'ya kadar) opsiyonel
- Çok alternatif kablolama imkanı,

Sayamadığımız daha bir çok özellik için bizi arayınız.

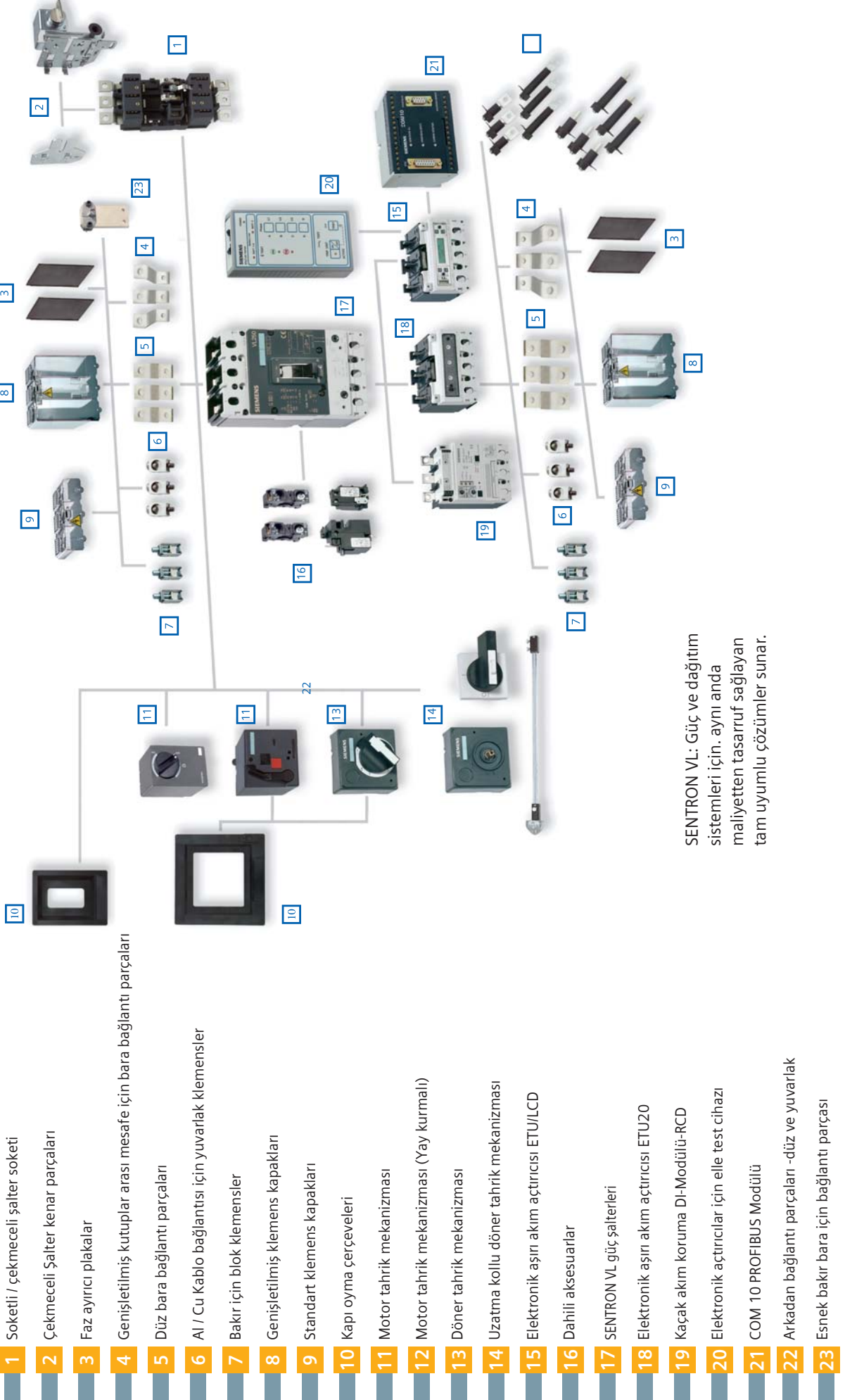

SETRON VL: Güç ve dağıtım sistemleri için, aynı anda maliyetten tasarruf sağlayan tam uyumlu çözümler sunar.

- 1 Soketli / çekmeceli şalter soketi
- 2 Çekmeceli Şalter kenar parçaları
- 3 Faz ayırıcı plakalar
- 4 Genişletilmiş kutuplar arası mesafe için bara bağlantı parçaları
- 5 Düz bara bağlantı parçaları
- 6 Al / Cu Kablo bağlantısı için yuvarlak klemensler
- 7 Bakır için blok klemensler
- 8 Genişletilmiş klemens kapakları
- 9 Standart klemens kapakları
- 10 Kapı oyma çerçeveleri
- 11 Motor tahrik mekanizması
- 12 Motor tahrik mekanizması (Yay kurlmalı)
- 13 Döner tahrik mekanizması
- 14 Uzatma kollu döner tahrik mekanizması
- 15 Elektronik aşırı akım açtırıcısı ETU/LCD
- 16 Dahili aksesuarlar
- 17 SENTRON VL güç şalterleri
- 18 Elektronik aşırı akım açtırıcısı ETU20
- 19 Kaçak akım koruma DI-Modülü-RCD
- 20 Elektronik açtırıcılar için elle test cihazı
- 21 COM 10 PROFIBUS Modülü
- 22 Arkadan bağlantı parçaları -düz ve yuvarlak
- 23 Esnek bakır bara için bağlantı parçası

SENTRON 3NP1 TİPİ NH-BIÇAKLI SİGORTALI YÜK KESİCİLERİ



3NP1 tipi NH-Bıçaklı Sigortalı yük kesicileri

**En önemli ürün özelliklerine genel bir bakış**

- Baştan sona tüm boylar için blok klemens bağlantısı mevcuttur
- Yuvarlak iletken ve izoleli bara bağlantısı mümkün
- Baştan sona sigorta denetimi mümkün
- Eklenebilir busbar tutucular
- Busbar kalınlığının 5/10 mm olarak değiştirilmesi durumunda parça çıkartılmasına veya kırılmasına gerek yoktur.
- Dahili akım yollarına müdahale etmeden kablo çıkışı alt veya üst olarak ayarlanabilir.
- Değişik sistem şartlarına ve taban kaideli ve kadesiz olan busbar sistemlerine mükemmel uyum için örtü plakaları
- Arkadan bağlantı yapılmasında da dokunmaya karşı koruma
- Sigortaların kilitleme pimi sayesinde dokunmaksızın çıkartılma imkanı
- Tüm cihazların mühürlenmesi ve kilitlemesi mümkündür.

**Tüm bileşen ve aksesuar parçalarına genel bakış**

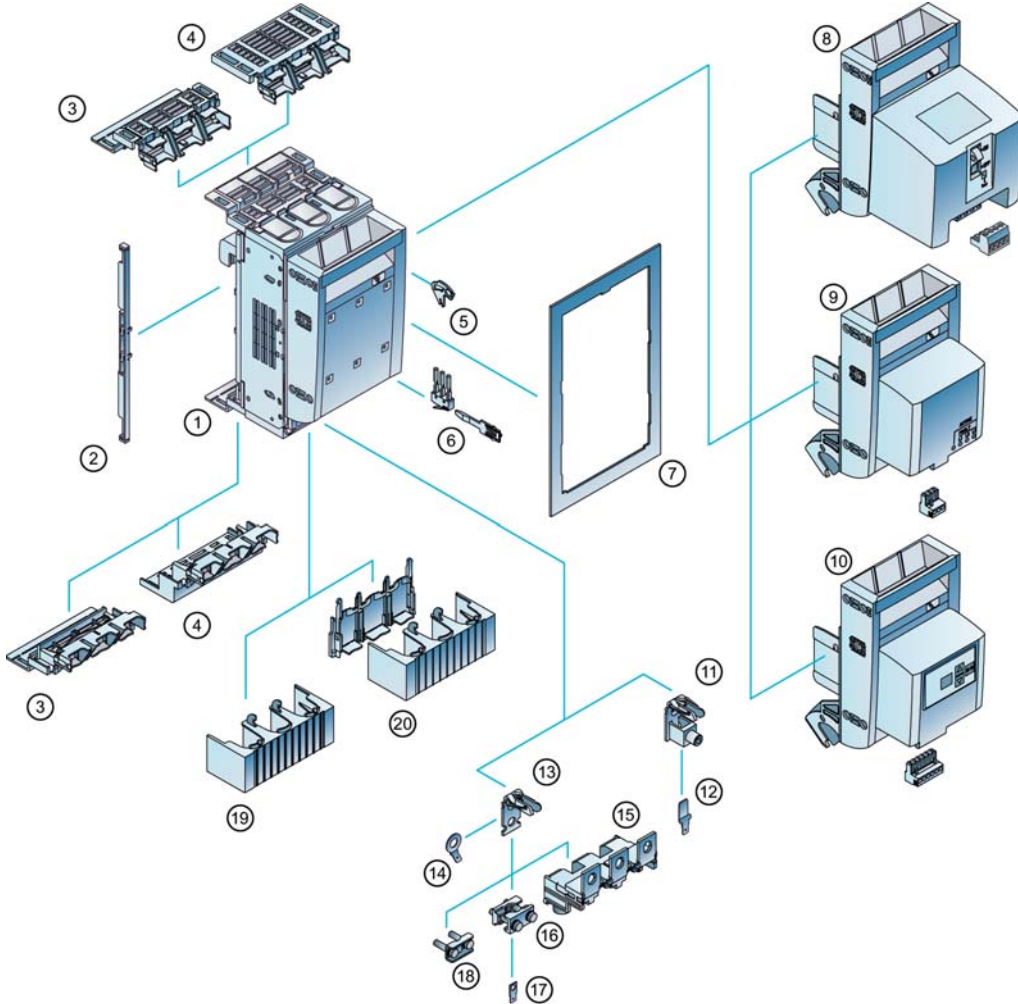

1. SENTRON 3NP1 sigortalı yük kesici
2. Örtü plakası kenar parçası
3. Siemens busbar sistemleri için dokunmaya karşı koruma
4. Rittal busbar sistemleri için dokunmaya karşı koruma
5. Kilitleme tertibatı
6. Yardımcı kontak ve tahrik parçası
7. Örtü plakası
8. Elektromekanik sigorta denetimli kol (MFM)
9. Elektronik sigorta denetimli kol (EFM 10)
10. Elektronik sigorta denetimli kol (EFM20/25)

11. Blok klemens
12. Blok klemens için yardımcı iletken bağlantısı
13. Yassı bağlantı
14. Yassı bara için yardımcı iletken bağlantısı
15. Derinleştirilmiş bağlantı elemanı
16. Prizma klemens
17. Prizma klemensi için yardımcı iletken bağlantısı
18. Çerçeve klemens
19. Kablo bağlantısı kapağı
20. Arkadan dokunmaya karşı korumalı kablo bağlantı kapağı

SİPARİŞ NUMARALARI İNDEKSİ

Sipariş No.	Sayfa	Sipariş No.	Sayfa	Sipariş No.	Sayfa
<b>3</b>		<b>4</b>		<b>7</b>	
3AE	168	4AJ	114	7KG	182-184
3AH	169,170	4AV	167	7KM	75,122-126, 116-120
3AX	169	4AX	167	7KT	18,119,120
3AY	169	4EP	114	7LF	18
3KC	101,102, 107-110	4EU	114	7PA	181
3KD	103-106	4RB	113-115	7PV	164
3KF	117	4RX	114	7RW	180
3KL	110			7SJ	175-177
3KX	110-111			7SR	174,175
3LF	126-127			7XG	181,185
3LD	122-125			7XS	180
3NA3	19,118			7UT	178
3NA6	19			7SD	179
3NJ4	117	<b>5</b>		7SK	176
3NE	20			7UM	177
3NG	21				
3NH	19	52..	115		
3NP	118	5SB	21		
3NW	17	5SD	15		
3NX	21	5SE	18		
3RA	25,27,29,38,41	5SF	21		
3RB	38	5SG	18		
3RF	40	5SH	21	<b>8</b>	
3RH	23,24,29	5SL4	8,9		
3RK	43,50,51	5SL6	1,2,6,7	8UC	107
3RM1	42	5SP	3-5, 8,9	8US	39,42
3RN	166	5SQ	3-5	8WD	158,159
3RP	164	5ST	11,14		
3RQ	160,161	5SU	12		
3RR	29	5SV3	11		
3RS1	166	5SV4	11	<b>B</b>	
3RS7	160	5SV6	13		
3RT	22,23,25,29	5SV8	13, 73		
3RT26	114	5SW	11	B44	111
3RU	28,29	5SY5	10		
3RX9	58	5TE	18		
3RV	26,27	5TT4	16		
3RW	44-46	5TT5	16	<b>L</b>	
3SB2	147				
3SB3	141-146				
3SE2	148				
3SE5	150,151,154-157				
3SE6	152				
3SE7	153				
3SK1	149				
3SU1	128-140,148				
3SX5	156				
3TF2	32				
3TF4	30				
3TF5	30				
3TF6	30				
3TG	32				
3TH2, 3TH4	33				
3TK1	23				
3TL	171				
3TM	171				
3TX	32,34,35,161				
3TY	34,35				
3UA5	36,37				
3UA6	37				
3UF	47-49				
3UG	73,165				
3UL	73				
3UW	37				
3VA	52-69				
3VM	70-73				
3VL	74-80				
3VT	81-87				
3WL	88-97				
3WT	98-100				
3ZS	49,121				
3ZY	42,149				
		<b>6</b>		<b>P</b>	
		6GK	58	P1	177,178
		6SE	176,177	P1V	180
		6SL	172,173		
		6MD	184,185		
		6MF	186		

# SIEMENS

*Ingenuity for life*



## SIRIUS 3SK2 Parametrelendirilebilir Emniyet Röleleri

Emniyetli sistemlere ulaşmanın kolay ve hızlı yolu

SIRIUS 3SK2 parametrelendirilebilir emniyet röleleri 2-8 Emniyet fonksiyonu içeren uygulamalarda optimum çözüm sunar. Acil-Durdurma, Kapı Emniyet Şalterleri, Işık Perdesi, Alan Tarayıcı ve Çift-El Kontrol gibi emniyet fonksiyonlarını izleyebilen ürün, parametrelendirme arayüzü SIRIUS Safety ES ile uygulamalarda maksimum esneklik sunar. Ayrıca ek çıkış ya da motor yol verme ihtiyaçlarında modüle çıkış modülü ya da 3RM1 motor yolvericileri eklemek mümkündür. Ürün sunduğu teknik avantajların yanında maksimum emniyeti de garanti eder. ISO 13849-1'e göre PL-e, IEC 62061'e göre Sil-3'e kadar uygulamalarda kullanıma uygundur.

Call Center: 444 0 747



Türkiye'de  
Türkiye için

[siemens.com.tr/safety-relays](https://www.siemens.com.tr/safety-relays)

**SIEMENS**

*Ingenuity for life*

# Motor Yolverme uygulamalarında maksimum esneklik

SIRIUS 3RM1 Standart ve Emniyetli Motor Yolverici

## Hibrit Anahtarlama Teknolojisi

- Maksimum enerji verimliliği, maksimum anahtarlama ömrü

## Direkt / Sağ-Sol Yolverme

- 400V, 50/60 Hz AC 3 Faz'da: 3kW, 7A'e kadar uygulamalarda kullanıma uygundur.

## Emniyetli Uygulamalarda Kullanıma Uygun

- IEC 62061 Sil 3 / ISO 13849-1 Pl e

## Entegre Aşırı Akım Koruma

- Ayarlanabilir pot sayesinde farklı akım aralıkları set edilebilir.

Call Center: 444 0 747

160<sup>+</sup>  
yıl

Türkiye'de  
Türkiye için

[siemens.com.tr/safety-integrated](http://siemens.com.tr/safety-integrated)









# SIEMENS

Ingenuity for life

## SIRIUS ACT Butonlar ve Sinyal Lambaları

Estetik görünüm, kolay montaj,  
yüksek dayanıklılık, IP69K Koruma sınıfı

### Kolay Montaj

- Kendi kendine kolayca pano kapağına oturan buton ve sinyal lambası kafası
- Dönmeyi engelleyici patentli tutucu dizaynı
- Üst üste takılabilir yardımcı kontak blokları

### Çevresel etkenlere karşı dayanıklı

- IP69K koruma (yüksek toz ve basınçlı suya karşı dayanıklı)
- Patlamaya karşı korumalı ATEX sertifikalı modüller
- LED kullanımı sayesinde 100.000 saat çalışma ömrü
- 10.000.000 mekanik çalışma ömrü
- Güvenilir, tek bir vida ile pano kapağına sabitleme imkanı

### Yüksek seviyede iletişim (Opsiyonel)

- AS-Interface ve IO-Link ile direk bağlantı
- Panoda PROFINET, IO-Link veya AS-Interface ile direk bağlantı

Call Center: 444 0 747



Türkiye'de  
Türkiye için

siemens.com.tr

# SIEMENS

*Ingenuity for life*



## Yeni Nesil SIRIUS Şalt Cihazları

Modüler sistem yapısı içinde anahtarlama, koruma, yol verme ve kontrol ile ideal çözümler sunan Siemens Alçak Gerilim Şalt Cihazları Serisi

- Modüler yapı, kombine edilebilen komponentler
- Basit bağlantı, kablolama yerine soketli yapı
- Daha fazla güç, yüksek işlevsellik
- Ortak kullanılan aksesuarlar

Call Center: 444 0 747



Türkiye'de  
Türkiye için

[siemens.com/sirius](http://siemens.com/sirius)