





# FİYAT LİSTESİ

## 2018











# İÇİNDEKİLER

GÜNSAN

## ANAHTAR PRİZ SERİLERİ

	RADIUS	04
	ELEMENTS	12
	DESIGN	14
	BEYAZ & KREM	19
	PRATİK	21
	COLOR	22
	KIDS	22
	METALLIC	23
	NOBLE	25
	SLIMTOUCH	29
MODÜLER SERİ	MODÜLER SERİ	30
	BEYAZ & KREM	49
	AMBIANCE	53
	AMAZON	55
	MODERNA	57
	DELUXE	58
	GRUP PRİZ	59
	BEYAZ & KREM	63
	NEMLİYER	66
	MİSYA	67
	AKSESUAR	69
	KABLO KANALLARI	73
	SİGORTA KUTULARI	75
	<b>YENİ</b> OTOMATİK SİGORTALAR	76
	<b>YENİ</b> KAÇAK AKIM KORUMA ANAHTARLARI	82
	<b>YENİ</b> KOMPAKT ŞALTERLER	84
	<b>YENİ</b> YANGIN KORUMALI KOMPAKT ŞALTERLER	89
	<b>YENİ</b> KONTAKTÖRLER	90
	TERMİK RÖLELER	92
	KOMPANZASYON KONTAKTÖRLERİ	94
	MOTOR KORUMA ŞALTERLERİ	95
KAUÇUK MONOFAZE FİŞ VE PRİZLER	96	

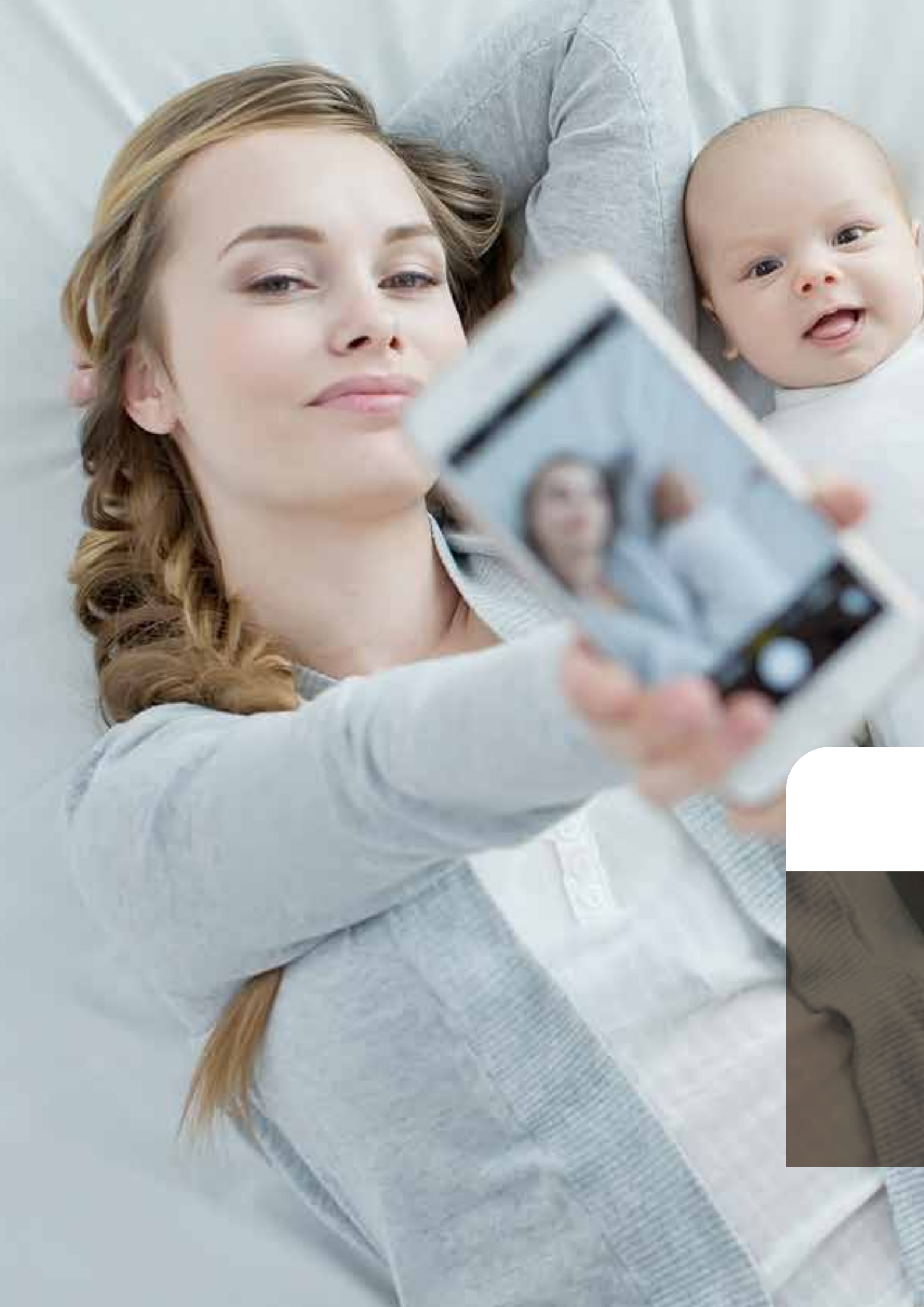

# GG RADIUS

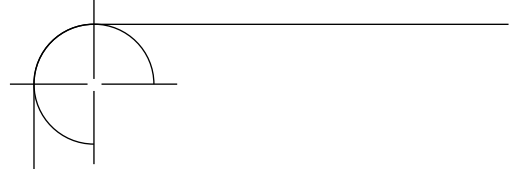

- › Özgün zevkler için minimal ve rafine tasarım anlayışı
- › İnce, yuvarlak ve düz tasarımı ile estetik bir dokunuş
- › Sade plastik yapı ve farklı renk alternatifleri
- › Dilediğiniz tasarım ve malzemeyi kullanabileceğiniz kişiselleştirme özelliği
- › Yüzlerce seçenek sunan, doğanın gerçek materyalleri

<https://www.gunsanelectric.com/tr/seri/radius>



Fildişi Beyazı



Krem

YENİ

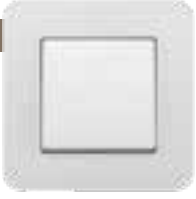

Metalik Beyaz



Gümüş



Füme



Metalik Bej



Mocha



Metalik Siyah



Taş



Ahşap



Metal



Pleksi



Hazır Tasarımlar



Senin Tasarımın



Senin Malzemen

## SIVA ALTI ANAHTAR VE PRİZ SERİLERİ

Referans No	Ürün Adı (Tuş/Kapak + Mekanizma)	Koli (Adet)	Kutu (Adet)	Liste Fiyatı (TL)
-------------	----------------------------------	-------------	-------------	-------------------

### Anahtar Grubu



01 40 XX 00 150 101	Anahtar	120	12	<b>10,95</b>
01 40 XX 00 150 103	Komütatör	120	12	<b>13,60</b>
01 40 XX 00 150 105	Liht	120	12	<b>11,80</b>
01 40 XX 00 150 107	Vavien	120	12	<b>13,35</b>
01 40 XX 00 150 109	Komütatör Vavien	120	12	<b>19,10</b>
01 40 XX 00 150 135	Permütatör (Ara Vavien)	120	12	<b>19,10</b>
01 40 XX 00 150 110	Kapı Otomatığı	120	12	<b>11,80</b>
01 40 XX 00 150 111	Zil Butonu	120	12	<b>11,80</b>
01 40 XX 00 150 160	Üçlü Anahtar	120	12	<b>16,10</b>
01 40 XX 00 150 134	Müzik Yayın Anahtarı	120	12	<b>87,80</b>
01 40 XX 00 150 179	Jaluzi Kumanda Anahtarı (Tek Düğmeli)	120	12	<b>20,05</b>
01 40 XX 00 150 125	Jaluzi Kumanda Anahtarı (İki Düğmeli)	120	12	<b>17,95</b>
01 40 XX 00 150 163	Boiler Anahtar	120	12	<b>17,50</b>
01 40 XX 00 150 312	İpli Acil Uyarı Anahtarı	120	12	<b>23,60</b>
01 40 XX 00 150 356	Komütatör Liht	120	12	<b>19,25</b>



### Işıklı Anahtar Grubu



01 40 XX 00 150 102	Işıklı Anahtar	120	12	<b>17,65</b>
01 40 XX 00 150 104	Işıklı Komütatör	120	12	<b>19,90</b>
01 40 XX 00 150 106	Işıklı Liht	120	12	<b>17,65</b>
01 40 XX 00 150 108	Işıklı Vavien	120	12	<b>19,80</b>
01 40 XX 00 150 112	Işıklı Etiketli Zil Butonu, 12V	120	12	<b>20,75</b>

### Priz Grubu



01 40 XX 00 151 113	Priz	120	12	<b>11,75</b>
01 40 XX 00 152 115	Topraklı Priz	120	12	<b>13,20</b>
01 40 XX 00 152 116	Çocuk Korumalı Topraklı Priz	120	12	<b>17,65</b>
01 40 XX 00 152 138	Çocuk Korumalı Kapaklı Topraklı Priz	120	12	<b>18,80</b>
01 40 XX 00 152 117	Kapaklı Topraklı Priz	120	12	<b>16,20</b>
01 40 XX 00 153 118	UPS Priz	120	12	<b>17,75</b>
01 40 10 00 153 118	UPS Priz (Kırmızı)	120	12	<b>18,55</b>
01 40 XX 00 153 136	Çocuk Korumalı Kapaklı UPS Priz	120	12	<b>20,60</b>
01 40 XX 00 153 137	Çocuk Korumalı UPS Priz	120	12	<b>19,25</b>
01 40 XX 00 153 139	Kapaklı UPS Priz	120	12	<b>18,90</b>
01 40 XX 00 156 185	İkili UPS Priz	100	10	<b>18,45</b>
01 40 XX 00 154 149	İkili Priz	100	10	<b>13,50</b>
01 40 XX 00 155 150	İkili Topraklı Priz	100	10	<b>15,50</b>
01 40 XX 00 157 353	2 Çıkışlı USB Şarj Prizi, 5V, 2.1A	120	12	<b>110,00</b>



### TV/Radyo Grubu



01 40 XX 00 159 122	TV Prizi (Geçişli-Sonlu)	120	12	<b>19,20</b>
01 40 XX 00 159 153	Uydu Prizi Sonlu (Sat-TV-Radyo)	120	12	<b>101,05</b>
01 40 XX 00 159 339	Uydu Prizi Sonlu (Alcad Sat-TV)	120	12	<b>117,45</b>
01 40 XX 00 159 154	Uydu Prizi Geçişli (Sat-TV-Radyo)	120	12	<b>101,05</b>
01 40 XX 00 159 391	Tekli Uydu Prizi Eko	120	12	<b>15,75</b>
01 40 XX 00 159 156	Uydu Prizi Sonlu (TV-Sat)	120	12	<b>75,30</b>
01 40 XX 00 159 172	Tekli Uydu Prizi F Konnektörü (Geçişli-Sonlu)	120	12	<b>30,10</b>
01 40 XX 00 157 165	Kablo Çıkışı	120	12	<b>10,15</b>
01 40 XX 00 157 314	HDMI Kablo Çıkışı	120	12	<b>10,80</b>

Radius Beyaz/Krem için XX gördüğünüz yere aşağıdaki renk kodlarını yazınız.

Fildişi Beyazı: 93, Krem:12

## SIVA ALTI ANAHTAR VE PRİZ SERİLERİ

Referans No Ürün Adı (Tuş/Kapak + Mekanizma) Koli (Adet) Kutu (Adet) Liste Fiyatı (TL)

### İletişim Grubu



01 40 XX 00 157 119	Telefon Prizi	120	12	11,30
01 40 XX 00 157 120	Nümeris Telefon Prizi (Cat3)	120	12	14,80
01 40 XX 00 157 121	İkili Nümeris Telefon Prizi (2 x Cat3)	120	12	24,00
01 40 XX 00 157 132	Data+Nümeris Telefon Prizi (RJ45 Cat5 + Cat3)	120	12	50,80
01 40 XX 00 157 171	Data+Nümeris Telefon Prizi (RJ45 Cat6 + Cat3)	120	12	50,80
01 40 XX 00 157 129	Data Prizi (Jaksız)	120	12	14,00
01 40 XX 00 157 130	Tekli Data Prizi (RJ45 Cat5)	120	12	40,60
01 40 XX 00 157 169	Tekli Data Prizi (RJ45 Cat6)	120	12	40,60
01 40 XX 00 157 131	İkili Data Prizi (2 x RJ45 Cat5)	120	12	68,70
01 40 XX 00 157 170	İkili Data Prizi (2 x RJ45 Cat6)	120	12	68,70
01 40 XX 00 157 332	İkili Data Prizi (Jaksız)	120	12	14,15
01 40 XX 00 157 337	Müzik Yayın Prizi	120	12	19,75
01 40 XX 00 158 352	VGA Prizi	120	12	129,55
01 40 XX 00 157 350	HDMI Prizi	120	12	48,40
01 40 XX 00 157 351	USB Data Prizi	120	12	40,30
01 40 XX 00 157 322	Kulaklık Jaki	120	12	51,15

### Dimmer Grubu



01 40 XX 00 160 126	Dimmer 1000 VA	120	12	67,30
01 40 XX 00 160 128	Vavien Dimmer 600 VA	120	12	122,50
01 40 XX 00 160 127	Işıklı Dimmer 1000 VA	120	12	74,85

### Elektronik Grubu



01 40 XX 00 158 157	Energy Saver Standart	120	12	34,05
01 40 XX 00 158 357	Energy Saver (RF)	120	12	108,40
01 40 XX 00 158 164	Hareket Sensörü	120	12	163,80

### Röle Grubu

01 15 11 00 000 711	Energy Saver Rölesi (3x10A) RF + Std (220VAC)	1	1	82,90
01 15 11 00 000 718	Energy Saver Rölesi (3x10A) RF + Std (12VAC)	1	1	82,90
01 15 11 00 000 713	Energy Saver Rölesi (2x16A) RF	1	1	273,70

### Çerçeveler & Sıva Üstü Kasa



01 37 XX 00 000 140	Tekli Çerçeve	240	24	1,70
01 37 XX 00 000 141	İkili Çerçeve	200	20	8,85
01 37 XX 00 000 143	Üçlü Çerçeve	100	10	11,45
01 37 XX 00 000 145	Dörtlü Çerçeve	100	10	14,25
01 37 XX 00 000 146	Beşli Çerçeve	60	10	17,95
01 37 XX 00 000 147	Altılı Çerçeve	60	10	21,50
01 40 XX 00 000 148	Sıva Üstü Kasa	120	12	6,50
01 37 XX 00 000 178	İkili Priz Çerçeve	200	20	6,90



## SIVA ALTI ANAHTAR VE PRİZ SERİLERİ

Referans No	Ürün Adı (Tuş/Kapak+ Mekanizma)	Koli (Adet)	Kutu (Adet)	Liste Fiyatı (TL)
-------------	---------------------------------	-------------	-------------	-------------------

### Anahtar Grubu



01 40 XX 00 150 101	Anahtar	120	12	<b>15,75</b>
01 40 XX 00 150 103	Komütatör	120	12	<b>19,25</b>
01 40 XX 00 150 105	Liht	120	12	<b>17,50</b>
01 40 XX 00 150 107	Vavien	120	12	<b>18,70</b>
01 40 XX 00 150 109	Komütatör Vavien	120	12	<b>27,00</b>
01 40 XX 00 150 135	Permütatör (Ara Vavien)	120	12	<b>27,00</b>
01 40 XX 00 150 110	Kapı Otomatığı	120	12	<b>17,50</b>
01 40 XX 00 150 111	Zil Butonu	120	12	<b>17,50</b>
01 40 XX 00 150 160	Üçlü Anahtar	120	12	<b>24,00</b>
01 40 XX 00 150 134	Müzik Yayın Anahtarı	120	12	<b>111,15</b>
01 40 XX 00 150 179	Jaluzi Kumanda Anahtarı (Tek Düğmeli)	120	12	<b>27,90</b>
01 40 XX 00 150 125	Jaluzi Kumanda Anahtarı (İki Düğmeli)	120	12	<b>25,40</b>
01 40 XX 00 150 163	Boiler Anahtar	120	12	<b>24,45</b>
01 40 XX 00 150 312	İpli Acil Uyarı Anahtarı	120	12	<b>32,50</b>
01 40 XX 00 150 356	Komütatör Liht	120	12	<b>25,35</b>

### Işıklı Anahtar Grubu



01 40 XX 00 150 102	Işıklı Anahtar	120	12	<b>26,30</b>
01 40 XX 00 150 104	Işıklı Komütatör	120	12	<b>29,50</b>
01 40 XX 00 150 106	Işıklı Liht	120	12	<b>27,45</b>
01 40 XX 00 150 108	Işıklı Vavien	120	12	<b>30,30</b>
01 40 XX 00 150 112	Işıklı Etiketli Zil Butonu, 12V	120	12	<b>30,55</b>

### Priz Grubu



01 40 XX 00 151 113	Priz	120	12	<b>17,15</b>
01 40 XX 00 152 115	Topraklı Priz	120	12	<b>19,15</b>
01 40 XX 00 152 116	Çocuk Korumalı Topraklı Priz	120	12	<b>26,85</b>
01 40 XX 00 152 138	Çocuk Korumalı Kapaklı Topraklı Priz	120	12	<b>31,85</b>
01 40 XX 00 152 117	Kapaklı Topraklı Priz	120	12	<b>21,10</b>
01 40 XX 00 153 118	UPS Priz	120	12	<b>25,50</b>
01 40 XX 00 153 136	Çocuk Korumalı Kapaklı UPS Priz	120	12	<b>32,55</b>
01 40 XX 00 153 137	Çocuk Korumalı UPS Priz	120	12	<b>29,75</b>
01 40 XX 00 153 139	Kapaklı UPS Priz	120	12	<b>26,85</b>
01 40 XX 00 156 185	İkili UPS Priz	100	10	<b>26,95</b>
01 40 XX 00 154 149	İkili Priz	100	10	<b>19,55</b>
01 40 XX 00 155 150	İkili Topraklı Priz	100	10	<b>23,65</b>
01 40 XX 00 157 353	2 Çıkışlı USB Şarj Prizi, 5V, 2.1A	120	12	<b>125,40</b>

### TV/Radyo Grubu



01 40 XX 00 159 122	TV Prizi (Geçişli-Sonlu)	120	12	<b>23,05</b>
01 40 XX 00 159 153	Uydu Prizi Sonlu (Sat-TV-Radyo)	120	12	<b>110,55</b>
01 40 XX 00 159 339	Uydu Prizi Sonlu (Alcad Sat-TV)	120	12	<b>123,45</b>
01 40 XX 00 159 154	Uydu Prizi Geçişli (Sat-TV-Radyo)	120	12	<b>110,55</b>
01 40 XX 00 159 391	Tekli Uydu Prizi Eko	120	12	<b>18,30</b>
01 40 XX 00 159 156	Uydu Prizi Sonlu (TV-Sat)	120	12	<b>95,90</b>
01 40 XX 00 159 172	Tekli Uydu Prizi F Konnektörlü (Geçişli-Sonlu)	120	12	<b>36,15</b>
01 40 XX 00 157 165	Kablo Çıkışı	120	12	<b>13,45</b>
01 40 XX 00 157 314	HDMI Kablo Çıkışı	120	12	<b>14,10</b>

Radius Metalik için XX gördüğünüz yere aşağıdaki renk kodlarını yazınız.

Gümüş: 15, Füme: 17, Metalik Bej: 25, Metalik Siyah: 34, Mocha: 35, Metalik Beyaz: 94

## SIVA ALTI ANAHTAR VE PRİZ SERİLERİ

Referans No	Ürün Adı (Tuş/Kapak+ Mekanizma)	Koli (Adet)	Kutu (Adet)	Liste Fiyatı (TL)
-------------	---------------------------------	-------------	-------------	-------------------

### İletişim Grubu



01 40 XX 00 157 119	Telefon Prizi	120	12	16,65
01 40 XX 00 157 120	Nümeris Telefon Prizi (Cat3)	120	12	21,85
01 40 XX 00 157 121	İkili Nümeris Telefon Prizi (2 x Cat3)	120	12	32,10
01 40 XX 00 157 132	Data+Nümeris Telefon Prizi (RJ45 Cat5 + Cat3)	120	12	59,65
01 40 XX 00 157 171	Data+Nümeris Telefon Prizi (RJ45 Cat6 + Cat3)	120	12	59,65
01 40 XX 00 157 129	Data Prizi (Jaksız)	120	12	19,85
01 40 XX 00 157 130	Tekli Data Prizi (RJ45 Cat5)	120	12	46,05
01 40 XX 00 157 169	Tekli Data Prizi (RJ45 Cat6)	120	12	46,05
01 40 XX 00 157 131	İkili Data Prizi (2 x RJ45 Cat5)	120	12	71,60
01 40 XX 00 157 170	İkili Data Prizi (2 x RJ45 Cat6)	120	12	71,60
01 40 XX 00 157 332	İkili Data Prizi (Jaksız)	120	12	19,55
01 40 XX 00 157 337	Müzik Yayın Prizi	120	12	23,40
01 40 XX 00 158 352	VGA Prizi	120	12	147,70
01 40 XX 00 157 350	HDMI Prizi	120	12	58,25
01 40 XX 00 157 351	USB Data Prizi	120	12	46,60
01 40 XX 00 157 322	Kulaklık Jaki	120	12	73,15

### Dimmer Grubu



01 40 XX 00 160 126	Dimmer 1000 VA	120	12	71,25
01 40 XX 00 160 128	Vavien Dimmer 600 VA	120	12	129,25
01 40 XX 00 160 127	Işıklı Dimmer 1000 VA	120	12	81,55

### Elektronik Grubu



01 40 XX 00 158 157	Energy Saver Standart	120	12	36,90
01 40 XX 00 158 357	Energy Saver (RF)	120	12	116,70
01 40 XX 00 158 164	Hareket Sensörü	120	12	185,80

### Röle Grubu

01 15 11 00 000 711	Energy Saver Rölesi (3x10A) RF + Std (220VAC)	1	1	82,90
01 15 11 00 000 718	Energy Saver Rölesi (3x10A) RF + Std (12VAC)	1	1	82,90
01 15 11 00 000 713	Energy Saver Rölesi (2x16A) RF	1	1	273,70

### Çerçeveser & Sıva Üstü Kasa



01 37 XX 00 000 140	Tekli Çerçeve	240	24	7,00
01 37 XX 00 000 141	İkili Çerçeve	200	20	14,90
01 37 XX 00 000 143	Üçlü Çerçeve	100	10	20,10
01 37 XX 00 000 145	Dörtlü Çerçeve	100	10	24,60
01 37 XX 00 000 146	Beşli Çerçeve	60	10	30,90
01 37 XX 00 000 147	Altılı Çerçeve	60	10	34,60
01 40 XX 00 000 148	Sıva Üstü Kasa	120	12	12,30
01 37 XX 00 000 178	İkili Priz Çerçeve	200	20	13,10

Radius Metalik için XX gördüğünüz yere aşağıdaki renk kodlarını yazınız.

Gümüş: 15, Füme: 17, Metalik Bej: 25, Metalik Siyah: 34, Mocha: 35, Metalik Beyaz: 94



## DOKUNMATİK ANAHTAR SERİLERİ

Referans No      Ürün Adı (Tuş/Kapak + Mekanizma)      Koli (Adet)      Kutu (Adet)      Liste Fiyatı (TL)

### Beyaz/Krem



01 70 XX 00 150 101	Anahtar	8	1	93,40
01 70 XX 00 150 103	İkili Anahtar	8	1	93,40
01 70 XX 00 150 160	Üçlü Anahtar	8	1	125,30
01 70 XX 00 150 394	Dörtlü Anahtar	8	1	125,30
01 70 XX 00 150 107	Vavien	8	1	125,30
01 70 XX 00 150 135	Ara Vavien	8	1	125,30
01 70 XX 00 150 179	Jaluzi Kumanda Anahtarı (Tekli)	8	1	125,30
01 70 XX 00 150 125	Jaluzi Kumanda Anahtarı (İkili)	8	1	125,30
01 70 XX 00 160 126	(+/-) Dimmer	8	1	94,75
01 70 XX 00 160 396	Slider Dimmer	8	1	94,75
01 70 XX 00 160 395	Yarım Ay Dimmer	8	1	94,75

Radius Slimtouch Beyaz/Krem için XX gördüğünüz yere aşağıdaki renk kodlarını yazınız.  
Fildişi Beyazı: 93, Krem:12

Reference No      Ürün Adı (Tuş/Kapak+ Mekanizma)      Koli (Adet)      Kutu (Adet)      Liste Fiyatı (TL)

### Metalik



01 70 XX 00 150 101	Anahtar	8	1	94,55
01 70 XX 00 150 103	İkili Anahtar	8	1	94,55
01 70 XX 00 150 160	Üçlü Anahtar	8	1	134,55
01 70 XX 00 150 394	Dörtlü Anahtar	8	1	134,55
01 70 XX 00 150 107	Vavien	8	1	134,55
01 70 XX 00 150 135	Ara Vavien	8	1	134,55
01 70 XX 00 150 179	Jaluzi Kumanda Anahtarı (Tekli)	8	1	134,55
01 70 XX 00 150 125	Jaluzi Kumanda Anahtarı (İkili)	8	1	134,55
01 70 XX 00 160 126	(+/-) Dimmer	8	1	95,80
01 70 XX 00 160 396	Slider Dimmer	8	1	95,80
01 70 XX 00 160 395	Yarım Ay Dimmer	8	1	95,80

Radius Slimtouch Metalik için XX gördüğünüz yere aşağıdaki renk kodlarını yazınız.  
Gümüş: 15, Füme: 17, Metalik Bej: 25, Metalik Siyah: 34, Mocha: 35, Metalik Beyaz: 94



Tekli Anahtar



İkili Anahtar



Üçlü Anahtar



Dörtlü Anahtar



Vavien



Ara Vavien



(+/-) Dimmer



Slider Dimmer



Yarım Ay Dimmer



Tekli Jaluzi



İkili Jaluzi

## ÇERÇEVE SERİLERİ

Referans No	Ürün Adı	Koli (Adet)	Kutu (Adet)	Liste Fiyatı (TL)
-------------	----------	-------------	-------------	-------------------

### Doğal Taş Çerçeve Serileri

01 38 XX 00 XXX 140	Tekli Çerçeve	30	1	<b>69,95</b>
01 38 XX 00 XXX 141	İkili Çerçeve	30	1	<b>103,00</b>
01 38 XX 00 XXX 143	Üçlü Çerçeve	20	1	<b>150,35</b>



Seagreen



Black



Silver Gold



Silver Gray



Doğal Taş çerçeve için XX gördüğünüz yere çerçeve dış rengini belirlemek için aşağıdaki renk kodlarını yazınız.

Fildişi Beyazı: 93, Krem:12, Gümüş: 15, Füme: 17, Metalik Bej: 25, Metalik Siyah: 34, Mocha: 35, Metalik Beyaz: 94

Doğal Taş malzeme için XXX gördüğünüz yere aşağıdaki malzeme kodlarını yazınız.

Seagreen: 001, Black: 002, Silver Gold: 003, Silver Gray: 004

Referans No	Ürün Adı	Koli (Adet)	Kutu (Adet)	Liste Fiyatı (TL)
-------------	----------	-------------	-------------	-------------------

### Doğal Ahşap Çerçeve Serileri

01 38 XX 00 XXX 140	Tekli Çerçeve	30	1	<b>48,90</b>
01 38 XX 00 XXX 141	İkili Çerçeve	30	1	<b>83,05</b>
01 38 XX 00 XXX 143	Üçlü Çerçeve	20	1	<b>121,25</b>



Natural Teak



Natural Bamboo



Natural Walnut



Natural Oak

Doğal Ahşap çerçeve için XX gördüğünüz yere çerçeve dış rengini belirlemek için aşağıdaki renk kodlarını yazınız.

Fildişi Beyazı: 93, Krem:12, Gümüş: 15, Füme: 17, Metalik Bej: 25, Metalik Siyah: 34, Mocha: 35, Metalik Beyaz: 94

Doğal Ahşap malzeme için XXX gördüğünüz yere aşağıdaki malzeme kodlarını yazınız.

Natural Teak: 401, Natural Oak: 402, Natural Walnut: 403, Natural Bamboo: 404

## ÇERÇEVE SERİLERİ

Referans No	Ürün Adı	Koli (Adet)	Kutu (Adet)	Liste Fiyatı (TL)
<b>Metal Çerçeve Serileri</b>				
01 38 XX 00 XXX 140	Tekli Çerçeve	30	1	<b>32,20</b>
01 38 XX 00 XXX 141	İkili Çerçeve	30	1	<b>62,79</b>
01 38 XX 00 XXX 143	Üçlü Çerçeve	20	1	<b>92,30</b>



Metal çerçeve için XX gördüğünüz yere çerçeve dış rengini belirlemek için aşağıdaki renk kodlarını yazınız.  
Fildişi Beyazı: 93, Krem:12, Gümüş: 15, Füme: 17, Metalik Bej: 25, Metalik Siyah: 34, Mocha: 35, Metalik Beyaz: 94

Metal malzeme için XXX gördüğünüz yere aşağıdaki malzeme kodlarını yazınız.  
Silver Light: 201, Silver Dark: 202, Gold: 203, Bronze: 204

Referans No	Ürün Adı	Koli (Adet)	Kutu (Adet)	Liste Fiyatı (TL)
<b>Plexi Çerçeve Serileri</b>				
01 38 XX 00 XXX 140	Tekli Çerçeve	30	1	<b>31,30</b>
01 38 XX 00 XXX 141	İkili Çerçeve	30	1	<b>61,04</b>
01 38 XX 00 XXX 143	Üçlü Çerçeve	20	1	<b>89,72</b>



Plexi çerçeve için XX gördüğünüz yere çerçeve dış rengini belirlemek için aşağıdaki renk kodlarını yazınız.  
Fildişi Beyazı: 93, Krem:12, Gümüş: 15, Füme: 17, Metalik Bej: 25, Metalik Siyah: 34, Mocha: 35, Metalik Beyaz: 94

Plexi malzeme için XXX gördüğünüz yere aşağıdaki malzeme kodlarını yazınız.  
Powdery Pink: 601, Pastel Violet: 602, Pastel Blue: 603, Pastel Green: 604, Pearl Gold: 606, Pearl Silver: 607, Jet Black: 608, Dusty Rose: 609

## DESIGN ÇERÇEVE SERİLERİ

Referans No	Ürün Adı	Koli (Adet)	Kutu (Adet)	Liste Fiyatı (TL)
-------------	----------	-------------	-------------	-------------------

### Radius Design - Hazır Tasarımlar

01 38 XX 00 XXX 140	Tekli Çerçeve	30	1	69,95
01 38 XX 00 XXX 141	İkili Çerçeve	30	1	103,00
01 38 XX 00 XXX 143	Üçlü Çerçeve	20	1	150,35



Good Luck



Coffee



Little Cars



Coffee Metal



Pinky Ballerina



Cats Metal



Guitar



Gourmet



Country



Pretty Ballerina



Cats

Radius Design çerçeve için XX gördüğünüz yere çerçeve dış rengini belirlemek için aşağıdaki renk kodlarını yazınız.  
Fildişi Beyazı: 93, Krem:12, Gümüş: 15, Füme: 17,  
Metalik Bej: 25, Siyah: 34, Mocha: 35, Metalik Beyaz: 94

Radius Design Hazır Tasarım için XXX gördüğünüz yere aşağıdaki tasarım kodlarını yazınız.  
Country: 801, Guitar: 802, Gourmet: 803, Coffee: 804, Coffee Metal: 805, Cats: 806, Cats Metal: 807, Pinky Ballerina: 808, Pretty Ballerina: 809, Little Cars: 810, Good Luck: 811

## DESIGN ÇERÇEVE SERİLERİ

Referans No	Ürün Adı	Koli (Adet)	Kutu (Adet)	Liste Fiyatı (TL)
-------------	----------	-------------	-------------	-------------------

### Radius Design - Senin Tasarımın

01 38 XX 00 812 140	Tekli Çerçeve	30	1	73,90
01 38 XX 00 812 141	İkili Çerçeve	30	1	108,15
01 38 XX 00 812 143	Üçlü Çerçeve	20	1	157,85

Radius Design çerçeve için XX gördüğünüz yere çerçeve dış rengini belirlemek için aşağıdaki renk kodlarını yazınız.  
Fildişi Beyazı: 93, Krem:12, Gümüş: 15, Füme: 17, Metalik Bej: 25,  
Metalik Siyah: 34, Mocha: 35, Metalik Beyaz: 94

RadiusApp ile kendi ürününü tasarla

www.gunsanelectric.com



RadiusApp

Download on the App Store



GET IT ON Google play



Sizler için hazırladığımız tasarım alternatiflerinin yanı sıra Radius Mobil Uygulaması ya da web sayfamız üzerinden kendi tasarımlarınızı da oluşturabilirsiniz.

## DESIGN ÇERÇEVE SERİLERİ

Referans No	Ürün Adı	Koli (Adet)	Kutu (Adet)	Liste Fiyatı (TL)
<b>Radius Design - Senin Malzemen</b>				
01 38 XX 00 999 140	Tekli Çerçeve	30	1	81,50
01 38 XX 00 999 141	İkili Çerçeve	30	1	118,95
01 38 XX 00 999 143	Üçlü Çerçeve	20	1	173,65

Radius Design çerçeve için XX gördüğünüz yere çerçeve dış rengini belirlemek için aşağıdaki renk kodlarını yazınız.  
Fildişi Beyazı: 93, Krem:12, Gümüş: 15, Füme: 17, Metalik Bej: 25, Metalik Siyah: 34, Mocha: 35, Metalik Beyaz: 94



**Radius Design** ile istediğiniz malzemeyi bize göndererek, size özel anahtar yaptırma şansına sahipsiniz.

İster çok sevdiğiniz halınız, ister koltuk döşemeniz, ister annenizin hediyesi dantel örtü, isterseniz kullanmadığınız deri montunuz...

Siz gönderin, biz hazırlayalım.



YAPTIRMAK İSTEDİĞİNİZ ÜRÜN İÇİN KENDİ MALZEMENİZDEN  
TEKLİ ÇERÇEVE İÇİN 20cm X 20cm  
İKİLİ ÇERÇEVE İÇİN 30cm X 30cm  
ÜÇLÜ ÇERÇEVE İÇİN 50cm X 50cm  
BİR PARÇA KESİP HAZIRLAYIN VE BİZE GÖNDERİN.

Hayalinizdeki  
Tasarım  
Evinizde



Detaylı bilgi için web sayfamızı ziyaret edin.

[www.gunsanelectric.com](http://www.gunsanelectric.com)







- › Minimalizmin doruklarına çıkan tasarım
- › Stilinize göre en zarif görünüm
- › Evinizin moduna göre alternatif ve şık çözümler

<https://www.gunsanelectric.com/tr/seri/eqona>

**EQONA**  
BEYAZ/KREM



**EQONA**  
PRATİK



**EQONA**  
COLOR



**EQONA**  
KIDS



**EQONA**  
METALLIC

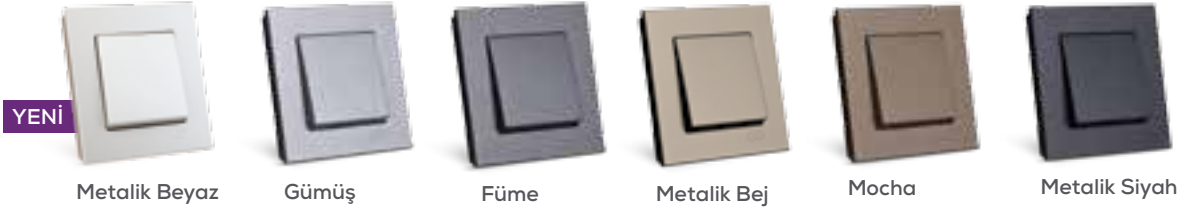

**EQONA**  
NOBLE

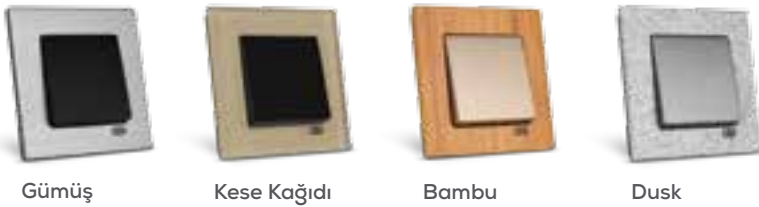

**EQONA**  
SLIMTOUCH





## SIVA ALTI ANAHTAR VE PRİZ SERİLERİ

Referans No	Ürün Adı (Tuş/Kapak + Mekanizma)	Koli (Adet)	Kutu (Adet)	Liste Fiyatı (TL)
-------------	----------------------------------	-------------	-------------	-------------------

## Anahtar Grubu



01 40 XX 00 150 101	Anahtar	120	12	10,95
01 40 XX 00 150 103	Komütatör	120	12	13,60
01 40 XX 00 150 105	Liht	120	12	11,80
01 40 XX 00 150 107	Vavien	120	12	13,35
01 40 XX 00 150 109	Komütatör Vavien	120	12	19,10
01 40 XX 00 150 135	Permütatör (Ara Vavien)	120	12	19,10
01 40 XX 00 150 110	Kapı Otomatiği	120	12	11,80
01 40 XX 00 150 111	Zil Butonu	120	12	11,80
01 40 XX 00 150 160	Üçlü Anahtar	120	12	16,10
01 40 XX 00 150 134	Müzik Yayın Anahtarı	120	12	87,80
01 40 XX 00 150 179	Jaluzi Kumanda Anahtarı (Tek Düğmeli)	120	12	20,05
01 40 XX 00 150 125	Jaluzi Kumanda Anahtarı (İki Düğmeli)	120	12	17,95
01 40 XX 00 150 163	Boiler Anahtar	120	12	17,50
01 40 XX 00 150 312	İpli Acil Uyarı Anahtarı	120	12	23,60
01 40 XX 00 150 356	Komütatör Liht	120	12	19,25

## Işıklı Anahtar Grubu



01 40 XX 00 150 102	Işıklı Anahtar	120	12	17,65
01 40 XX 00 150 104	Işıklı Komütatör	120	12	19,90
01 40 XX 00 150 106	Işıklı Liht	120	12	17,65
01 40 XX 00 150 108	Işıklı Vavien	120	12	19,80
01 40 XX 00 150 112	Işıklı Etiketli Zil Butonu, 12V	120	12	20,75

## Priz Grubu



01 40 XX 00 151 113	Priz	120	12	11,75
01 40 XX 00 152 115	Topraklı Priz	120	12	13,20
01 40 XX 00 152 116	Çocuk Korumalı Topraklı Priz	120	12	17,65
01 40 XX 00 152 138	Çocuk Korumalı Kapaklı Topraklı Priz	120	12	18,80
01 40 XX 00 152 117	Kapaklı Topraklı Priz	120	12	16,20
01 40 XX 00 153 118	UPS Priz	120	12	17,75
01 40 10 00 153 118	UPS Priz (Kırmızı)	120	12	18,55
01 40 XX 00 153 136	Çocuk Korumalı Kapaklı UPS Priz	120	12	20,60
01 40 XX 00 153 137	Çocuk Korumalı UPS Priz	120	12	19,25
01 40 XX 00 153 139	Kapaklı UPS Priz	120	12	18,90
01 40 XX 00 156 185	İkili UPS Priz	100	10	18,45
01 40 XX 00 154 149	İkili Priz	100	10	13,50
01 40 XX 00 155 150	İkili Topraklı Priz	100	10	15,50
01 40 XX 00 157 353	2 Çıkışlı USB Şarj Prizi, 5V, 2.1A	120	12	110,00

## TV/Radyo Grubu



01 40 XX 00 159 122	TV Prizi (Geçişli-Sonlu)	120	12	19,20
01 40 XX 00 159 153	Uydu Prizi Sonlu (Sat-TV-Radyo)	120	12	101,05
01 40 XX 00 159 339	Uydu Prizi Sonlu (Alcad Sat-TV)	120	12	117,45
01 40 XX 00 159 154	Uydu Prizi Geçişli (Sat-TV-Radyo)	120	12	101,05
01 40 XX 00 159 391	Tekli Uydu Prizi Eko	120	12	15,75
01 40 XX 00 159 156	Uydu Prizi Sonlu (TV-Sat)	120	12	75,30
01 40 XX 00 159 172	Tekli Uydu Prizi F Konnektörlü (Geçişli-Sonlu)	120	12	30,10
01 40 XX 00 157 165	Kablo Çıkışı	120	12	10,15
01 40 XX 00 157 314	HDMI Kablo Çıkışı	120	12	10,80

Eqona Beyaz/Krem için XX gördüğünüz yere aşağıdaki renk kodlarını yazınız.

Fildişi Beyazı 93, Krem 12



## SIVA ALTI ANAHTAR VE PRİZ SERİLERİ

Referans No Ürün Adı (Tuş/Kapak + Mekanizma) Koli (Adet) Kutu (Adet) Liste Fiyatı (TL)

### İletişim Grubu



01 40 XX 00 157 119	Telefon Prizi	120	12	11,30
01 40 XX 00 157 120	Nümeris Telefon Prizi (Cat3)	120	12	14,80
01 40 XX 00 157 121	İkili Nümeris Telefon Prizi (2 x Cat3)	120	12	24,00
01 40 XX 00 157 132	Data+Nümeris Telefon Prizi (RJ45 Cat5 + Cat3)	120	12	50,80
01 40 XX 00 157 171	Data+Nümeris Telefon Prizi (RJ45 Cat6 + Cat3)	120	12	50,80
01 40 XX 00 157 129	Data Prizi (Jaksız)	120	12	14,00
01 40 XX 00 157 130	Tekli Data Prizi (RJ45 Cat5)	120	12	40,60
01 40 XX 00 157 169	Tekli Data Prizi (RJ45 Cat6)	120	12	40,60
01 40 XX 00 157 131	İkili Data Prizi (2 x RJ45 Cat5)	120	12	68,70
01 40 XX 00 157 170	İkili Data Prizi (2 x RJ45 Cat6)	120	12	68,70
01 40 XX 00 157 332	İkili Data Prizi (Jaksız)	120	12	14,15
01 40 XX 00 157 337	Müzik Yayın Prizi	120	12	19,75
01 40 XX 00 158 352	VGA Prizi	120	12	129,55
01 40 XX 00 157 350	HDMI Prizi	120	12	48,40
01 40 XX 00 157 351	USB Data Prizi	120	12	40,30
01 40 XX 00 157 322	Kulaklık Jaki	120	12	51,15

### Dimmer Grubu



01 40 XX 00 160 126	Dimmer 1000 VA	120	12	67,30
01 40 XX 00 160 128	Vavien Dimmer 600 VA	120	12	122,50
01 40 XX 00 160 127	Işıklı Dimmer 1000 VA	120	12	74,85

### Elektronik Grubu



01 40 XX 00 158 157	Energy Saver Standart	120	12	34,05
01 40 XX 00 158 357	Energy Saver (RF)	120	12	108,40
01 40 XX 00 158 164	Hareket Sensörü	120	12	163,80

### Röle Grubu

01 15 11 00 000 711	Energy Saver Rölesi (3x10A) RF + Std (220VAC)	1	1	82,90
01 15 11 00 000 718	Energy Saver Rölesi (3x10A) RF + Std (12VAC)	1	1	82,90
01 15 11 00 000 713	Energy Saver Rölesi (2x16A) RF	1	1	273,70

### Çerçeveler & Sıva Üstü Kasa



01 40 XX 00 000 140	Tekli Çerçeve	240	24	1,70
01 40 XX 00 000 141	İkili Çerçeve	200	10	8,85
01 40 XX 00 000 143	Üçlü Çerçeve	100	10	11,45
01 40 XX 00 000 145	Dörtlü Çerçeve	100	10	14,25
01 40 XX 00 000 146	Beşli Çerçeve	60	10	17,95
01 40 XX 00 000 147	Altılı Çerçeve	60	10	21,50
01 40 XX 00 000 148	Sıva Üstü Kasa	120	12	6,50
01 40 XX 00 000 178	İkili Priz Çerçeve	200	20	6,90

## EQONA PRATİK ÇERÇEVE SERİLERİ

Referans No	Ürün Adı (Tekli Çerçeve)	Koli (Adet)	Kutu (Adet)	Liste Fiyatı (TL)
-------------	--------------------------	-------------	-------------	-------------------

## Beyaz / Krem

01 40 XX 02 000 140	Eqona Pratik Telefon Tutucu Çerçeve	100	10	8,00
01 40 XX 03 000 140	Eqona Pratik Notluk Çerçeve	100	10	8,00
01 40 XX 04 000 140	Eqona Pratik Anahtarlık Çerçeve	100	10	8,00
01 40 XX 05 000 140	Eqona Pratik Fiş Tutucu Çerçeve	100	10	8,00
01 40 XX 06 000 140	Eqona Pratik Saat Derece Çerçeve	30	5	75,45

Eqona Pratik Beyaz/Krem için XX gördüğünüz yere aşağıdaki renk kodlarını yazınız.  
Fildişi Beyazı: 93, Krem: 12

## Metalik

01 40 XX 02 000 140	Eqona Pratik Telefon Tutucu Çerçeve	100	10	9,80
01 40 XX 03 000 140	Eqona Pratik Notluk Çerçeve	100	10	9,80
01 40 XX 04 000 140	Eqona Pratik Anahtarlık Çerçeve	100	10	9,80
01 40 XX 05 000 140	Eqona Pratik Fiş Tutucu Çerçeve	100	10	9,80
01 40 XX 06 000 140	Eqona Pratik Saat Derece Çerçeve	30	5	87,50

Eqona Pratik Metalik için XX gördüğünüz yere aşağıdaki renk kodlarını yazınız.  
Gümüş: 15, Füme: 17, Metalik Bej: 25, Metalik Siyah: 34, Mocha: 35, Metalik Beyaz: 94

## EQONA PRATİK SIVA ALTI ANAHTAR VE PRİZ SERİLERİ

Referans No	Ürün Adı (Tuş/Kapak + Mekanizma + Çerçeve)	Koli (Adet)	Kutu (Adet)	Liste Fiyatı (TL)
-------------	--	-------------	-------------	-------------------

## Beyaz / Krem

01 40 XX 02 100 115	Eqona Pratik Telefon Tutucu Topraklı Priz	80	8	21,20
01 40 XX 02 100 353	Eqona Pratik Telefon Tutucu 2'li USB Şarj Prizi, 5V, 2.1A	80	8	118,00
01 40 XX 03 100 101	Eqona Pratik Notluk Anahtar	80	8	19,00
01 40 XX 04 100 101	Eqona Pratik Anahtarlık Anahtar	80	8	19,00
01 40 XX 05 100 115	Eqona Pratik Fiş Tutucu Topraklı Priz	80	8	21,20
01 40 XX 06 100 101	Eqona Pratik Saat Derece Anahtar	80	8	86,45

Eqona Pratik Beyaz/Krem için XX gördüğünüz yere aşağıdaki renk kodlarını yazınız.  
Fildişi Beyazı: 93, Krem: 12



Eqona Pratik Telefon Tutucu



Eqona Pratik Anahtarlık



Eqona Pratik Fiş Tutucu



Eqona Pratik Notluk



Eqona Pratik Saat Derece



Eqona Pratik Telefon Tutucu

## ÇERÇEVE SERİLERİ

Referans No	Ürün Adı	Koli (Adet)	Kutu (Adet)	Liste Fiyatı (TL)
-------------	----------	-------------	-------------	-------------------

### Eqona Color Çerçeve Serileri

01 40 XX 00 000 140	Eqona Color Tekli Çerçeve	240	24	5,55
01 40 XX 00 000 141	Eqona Color İkili Çerçeve	200	10	10,95
01 40 XX 00 000 143	Eqona Color Üçlü Çerçeve	100	10	14,50
01 40 XX 00 000 145	Eqona Color Dörtlü Çerçeve	100	10	17,90
01 40 XX 00 000 146	Eqona Color Beşli Çerçeve	60	10	22,70

### Eqona Color Renk Alternatifleri



Eqona Color için XX gördüğünüz yere aşağıdaki renk kodlarını yazınız.

Kırmızı: 10, Gri: 13, Siyah: 14, Turuncu: 45, Fıstık Yeşili: 46, Mor: 47, Kese Kağıdı: 48, Şampanya: 49, Mavi: 50, Turkuaz: 51, Pembe: 52, Vişne: 53, Sarı: 54

## KIDS SIVA ALTI ANAHTAR VE PRİZ SERİLERİ

Referans No	Ürün Adı (Tuş/Kapak + Mekanizma + Çerçeve)	Kutu (Adet)	Liste Fiyatı (TL)
-------------	--	-------------	-------------------

### Moderna Kids

30 29 52 01 052 101	Hello Kitty Anahtar (Pembe)	10	34,65
30 29 10 08 052 103	Hello Kitty Komütatör (Kırmızı)	10	34,65



## SIVA ALTI ANAHTAR VE PRİZ SERİLERİ

Referans No	Ürün Adı (Tuş/Kapak + Mekanizma)	Koli (Adet)	Kutu (Adet)	Liste Fiyatı (TL)
-------------	----------------------------------	-------------	-------------	-------------------

## Anahtar Grubu



01 40 XX 00 150 101	Anahtar	120	12	15,75
01 40 XX 00 150 103	Komütatör	120	12	19,25
01 40 XX 00 150 105	Liht	120	12	17,50
01 40 XX 00 150 107	Vavien	120	12	18,70
01 40 XX 00 150 109	Komütatör Vavien	120	12	27,00
01 40 XX 00 150 135	Permütatör (Ara Vavien)	120	12	27,00
01 40 XX 00 150 110	Kapı Otomatiği	120	12	17,50
01 40 XX 00 150 111	Zil Butonu	120	12	17,50
01 40 XX 00 150 160	Üçlü Anahtar	120	12	24,00
01 40 XX 00 150 134	Müzik Yayın Anahtarı	120	12	111,15
01 40 XX 00 150 179	Jaluzi Kumanda Anahtarı (Tek Düğmeli)	120	12	27,90
01 40 XX 00 150 125	Jaluzi Kumanda Anahtarı (İki Düğmeli)	120	12	25,40
01 40 XX 00 150 163	Boiler Anahtar	120	12	24,45
01 40 XX 00 150 312	İpli Acil Uyarı Anahtarı	120	12	32,50
01 40 XX 00 150 356	Komütatör Liht	120	12	25,35

## Işıklı Anahtar Grubu



01 40 XX 00 150 102	Işıklı Anahtar	120	12	26,30
01 40 XX 00 150 104	Işıklı Komütatör	120	12	29,50
01 40 XX 00 150 106	Işıklı Liht	120	12	27,45
01 40 XX 00 150 108	Işıklı Vavien	120	12	30,30
01 40 XX 00 150 112	Işıklı Etiketli Zil Butonu, 12V	120	12	30,55

## Priz Grubu



01 40 XX 00 151 113	Priz	120	12	17,15
01 40 XX 00 152 115	Topraklı Priz	120	12	19,15
01 40 XX 00 152 116	Çocuk Korumalı Topraklı Priz	120	12	26,85
01 40 XX 00 152 138	Çocuk Korumalı Kapaklı Topraklı Priz	120	12	31,85
01 40 XX 00 152 117	Kapaklı Topraklı Priz	120	12	21,10
01 40 XX 00 153 118	UPS Priz	120	12	25,50
01 40 XX 00 153 136	Çocuk Korumalı Kapaklı UPS Priz	120	12	32,55
01 40 XX 00 153 137	Çocuk Korumalı UPS Priz	120	12	29,75
01 40 XX 00 153 139	Kapaklı UPS Priz	120	12	26,85
01 40 XX 00 156 185	İkili UPS Priz	100	10	26,95
01 40 XX 00 154 149	İkili Priz	100	10	19,55
01 40 XX 00 155 150	İkili Topraklı Priz	100	10	23,65
01 40 XX 00 157 353	2 Çıkışlı USB Şarj Prizi, 5V, 2.1A	120	12	125,40

## TV/Radyo Grubu



01 40 XX 00 159 122	TV Prizi (Geçişli-Sonlu)	120	12	23,05
01 40 XX 00 159 153	Uydu Priz Sonlu (Sat-TV-Radyo)	120	12	110,55
01 40 XX 00 159 339	Uydu Prizi Sonlu (Alcad Sat-TV)	120	12	123,45
01 40 XX 00 159 154	Uydu Prizi Geçişli (Sat-TV-Radyo)	120	12	110,55
01 40 XX 00 159 391	Tekli Uydu Prizi Eko	120	12	18,30
01 40 XX 00 159 156	Uydu Prizi Sonlu (TV-Sat)	120	12	95,90
01 40 XX 00 159 172	Tekli Uydu Prizi F Konnektörlü (Geçişli-Sonlu)	120	12	36,15
01 40 XX 00 157 165	Kablo Çıkışı	120	12	13,45
01 40 XX 00 157 314	HDMI Kablo Çıkışı	120	12	14,10

Eqona Metallic için XX gördüğünüz yere aşağıdaki renk kodlarını yazınız.

Gümüş: 15, Füme: 17, Metalik Bej: 25, Metalik Siyah: 34, Mocha: 35, Metalik Beyaz: 94



## SIVA ALTI ANAHTAR VE PRİZ SERİLERİ

Referans No      Ürün Adı (Tuş/Kapak + Mekanizma)      Koli (Adet)      Kutu (Adet)      Liste Fiyatı (TL)

### İletişim Grubu



01 40 XX 00 157 119	Telefon Prizi	120	12	<b>16,65</b>
01 40 XX 00 157 120	Nümeris Telefon Prizi (Cat3)	120	12	<b>21,85</b>
01 40 XX 00 157 121	İkili Nümeris Telefon Prizi (2 x Cat3)	120	12	<b>32,10</b>
01 40 XX 00 157 132	Data+Nümeris Telefon Prizi (RJ45 Cat5 + Cat3)	120	12	<b>59,65</b>
01 40 XX 00 157 171	Data+Nümeris Telefon Prizi (RJ45 Cat6 + Cat3)	120	12	<b>59,65</b>
01 40 XX 00 157 129	Data Prizi (Jaksız)	120	12	<b>19,85</b>
01 40 XX 00 157 130	Tekli Data Prizi (RJ45 Cat5)	120	12	<b>46,05</b>
01 40 XX 00 157 169	Tekli Data Prizi (RJ45 Cat6)	120	12	<b>46,05</b>
01 40 XX 00 157 131	İkili Data Prizi (2 x RJ45 Cat5)	120	12	<b>71,60</b>
01 40 XX 00 157 170	İkili Data Prizi (2 x RJ45 Cat6)	120	12	<b>71,60</b>
01 40 XX 00 157 332	İkili Data Prizi (Jaksız)	120	12	<b>19,55</b>
01 40 XX 00 157 337	Müzik Yayın Prizi	120	12	<b>23,40</b>
01 40 XX 00 158 352	VGA Prizi	120	12	<b>147,70</b>
01 40 XX 00 157 350	HDMI Prizi	120	12	<b>58,25</b>
01 40 XX 00 157 351	USB Data Prizi	120	12	<b>46,60</b>
01 40 XX 00 157 322	Kulaklık Jaki	120	12	<b>73,15</b>

### Dimmer Grubu



01 40 XX 00 160 126	Dimmer 1000 VA	120	12	<b>71,25</b>
01 40 XX 00 160 128	Vavien Dimmer 600 VA	120	12	<b>129,25</b>
01 40 XX 00 160 127	Işıklı Dimmer 1000 VA	120	12	<b>81,55</b>

### Elektronik Grubu



01 40 XX 00 158 157	Energy Saver Standart	120	12	<b>36,90</b>
01 40 XX 00 158 357	Energy Saver (RF)	120	12	<b>116,70</b>
01 40 XX 00 158 164	Hareket Sensörü	120	12	<b>185,80</b>

### Röle Grubu

01 15 11 00 000 711	Energy Saver Rölesi (3x10A) RF + Std (220VAC)	1	1	<b>82,90</b>
01 15 11 00 000 718	Energy Saver Rölesi (3x10A) RF + Std (12VAC)	1	1	<b>82,90</b>
01 15 11 00 000 713	Energy Saver Rölesi (2x16A) RF	1	1	<b>273,70</b>

### Çerçeveser & Sıva Üstü Kasa



01 40 XX 00 000 140	Tekli Çerçeve	240	24	<b>7,00</b>
01 40 XX 00 000 141	İkili Çerçeve	200	10	<b>14,90</b>
01 40 XX 00 000 143	Üçlü Çerçeve	100	10	<b>20,10</b>
01 40 XX 00 000 145	Dörtlü Çerçeve	100	10	<b>24,60</b>
01 40 XX 00 000 146	Beşli Çerçeve	60	10	<b>30,90</b>
01 40 XX 00 000 147	Altılı Çerçeve	60	10	<b>34,60</b>
01 40 XX 00 000 148	Sıva Üstü Kasa	120	12	<b>12,30</b>
01 40 XX 00 000 178	İkili Priz Çerçeve	200	20	<b>13,10</b>

Eqona Metallic için XX gördüğünüz yere aşağıdaki renk kodlarını yazınız.

Gümüş: 15, Füme: 17, Metalik Bej: 25, Metalik Siyah: 34, Mocha: 35, Metalik Beyaz: 94



## SIVA ALTI ANAHTAR VE PRİZ SERİLERİ

Mekanizma Referans No	Kapak Referans No	Ürün Adı	Mekanizma Fiyatı (TL)	Kapak Fiyatı (TL)	Liste Fiyatı (TL)
<b>Anahtar Grubu</b>					
01 00 14 00 150 101	01 40 XX 00 080 101	Anahtar	15,05	1,95	<b>17,00</b>
01 00 14 00 150 103	01 40 XX 00 080 103	Komütatör	17,80	3,00	<b>20,80</b>
01 00 14 00 150 105	01 40 XX 00 080 105	Liht	16,95	1,95	<b>18,90</b>
01 00 14 00 150 107	01 40 XX 00 080 107	Vavien	18,25	1,95	<b>20,20</b>
01 00 14 00 150 109	01 40 XX 00 080 109	Kamütatör Vavien	26,15	3,00	<b>29,15</b>
01 00 14 00 150 135	01 40 XX 00 080 135	Permütatör (Ara Vavien)	27,20	1,95	<b>29,15</b>
01 00 14 00 150 110	01 40 XX 00 080 110	Kapı Otomatiği	16,95	1,95	<b>18,90</b>
01 00 14 00 150 111	01 40 XX 00 080 111	Zil Butonu	16,95	1,95	<b>18,90</b>
01 00 14 00 150 160	01 40 XX 00 080 160	Üçlü Anahtar	22,90	3,00	<b>25,90</b>
01 00 14 00 150 134	01 40 XX 00 080 134	Müzik Yayın Anahtarı	117,05	3,00	<b>120,05</b>
01 00 14 00 150 179	01 40 XX 00 080 179	Jaluzi Kumanda Anahtarı (Tek Düğmeli)	27,15	3,00	<b>30,15</b>
01 00 14 00 150 125	01 40 XX 00 080 125	Jaluzi Kumanda Anahtarı (İki Düğmeli)	24,45	3,00	<b>27,45</b>
01 00 14 00 150 163	01 40 XX 00 080 163	Boiler Anahtar	24,45	1,95	<b>26,40</b>
01 00 14 00 150 312	01 40 XX 00 080 312	İpli Acil Uyarı Anahtarı	32,10	3,00	<b>35,10</b>
01 00 14 00 150 356	01 40 XX 00 080 356	Komütatör Liht	24,35	3,00	<b>27,35</b>

## Işıklı Anahtar Grubu

01 00 14 00 150 102	01 40 XX 00 080 102	Işıklı Anahtar	26,45	1,95	<b>28,40</b>
01 00 14 00 150 104	01 40 XX 00 080 104	Işıklı Komütatör	28,85	3,00	<b>31,85</b>
01 00 14 00 150 106	01 40 XX 00 080 106	Işıklı Liht	27,70	1,95	<b>29,65</b>
01 00 14 00 150 108	01 40 XX 00 080 108	Işıklı Vavien	30,75	1,95	<b>32,70</b>
01 00 14 00 150 112	01 40 XX 00 080 112	Işıklı Etiketli Zil Butonu, 12V	31,05	1,95	<b>33,00</b>

## Priz Grubu

01 00 14 00 151 113	01 40 XX 00 080 113	Priz	16,55	1,95	<b>18,50</b>
01 00 14 00 152 115	01 40 XX 00 080 115	Topraklı Priz	18,75	1,95	<b>20,70</b>
01 00 14 00 152 116	01 40 XX 00 080 116	Çocuk Korumalı Topraklı Priz	22,20	6,80	<b>29,00</b>
01 00 14 00 152 138	01 40 XX 00 080 138	Çocuk Korumalı Kapaklı Topraklı Priz	24,30	10,10	<b>34,40</b>
01 00 14 00 152 117	01 40 XX 00 080 117	Kapaklı Topraklı Priz	19,05	3,75	<b>22,80</b>
01 00 14 00 153 118	01 40 XX 00 080 118	UPS Priz	25,60	1,95	<b>27,55</b>
01 00 14 00 153 136	01 40 XX 00 080 136	Çocuk Korumalı Kapaklı UPS Priz	23,40	11,75	<b>35,15</b>
01 00 14 00 153 137	01 40 XX 00 080 137	Çocuk Korumalı UPS Priz	24,30	7,85	<b>32,15</b>
01 00 14 00 153 139	01 40 XX 00 080 139	Kapaklı UPS Priz	25,55	3,75	<b>29,30</b>
01 00 14 00 157 353	01 40 XX 00 080 353	2 Çıkışlı USB Şarj Prizi, 5V, 2.1A	132,95	1,95	<b>134,90</b>

## TV/Radyo Grubu

01 00 14 00 159 122	01 40 XX 00 080 122	TV Prizi (Geçişli-Sonlu)	22,95	1,95	<b>24,90</b>
01 00 00 00 159 153	01 40 XX 00 080 153	Uydu Prizi Sonlu (Sat-TV-Radyo)	117,45	1,95	<b>119,40</b>
01 00 00 00 159 339	01 40 XX 00 080 151	Uydu Prizi Sonlu (Alcad Sat-TV)	131,40	1,95	<b>133,35</b>
01 00 00 00 159 154	01 40 XX 00 080 153	Uydu Prizi Geçişli (Sat-TV-Radyo)	117,45	1,95	<b>119,40</b>
01 00 14 00 159 391	01 40 XX 00 080 164	Tekli Uydu Prizi Eko	17,80	1,95	<b>19,75</b>
01 00 00 00 159 156	01 40 XX 00 080 151	Uydu Prizi Sonlu (TV-Sat)	101,60	1,95	<b>103,55</b>
01 00 14 00 159 172	01 40 XX 00 080 122	Tekli Uydu Sat Prizi F Konnektörlü (Geçişli-Sonlu)	37,10	1,95	<b>39,05</b>
01 00 14 00 157 165	01 40 XX 00 080 122	Kablo Çıkışı	12,60	1,95	<b>14,55</b>
01 00 14 00 157 314	01 40 XX 00 080 314	HDMI Kablo Çıkışı	13,30	1,95	<b>15,25</b>

Eqona Noble için XX gördüğünüz yere aşağıdaki renk kodlarını yazınız.

Gümüş: 15, Füme: 17, Metalik Bej: 25, Metalik Siyah: 34, Mocha: 35, Metalik Beyaz: 94

## SIVA ALTI ANAHTAR VE PRİZ SERİLERİ

Mekanizma Referans No	Kapak Referans No	Ürün Adı	Mekanizma Fiyatı (TL)	Kapak Fiyatı (TL)	Liste Fiyatı (TL)
<b>İletişim Grubu</b>					
01 00 14 00 157 119	01 40 XX 00 080 119	Telefon Prizi	16,05	1,95	<b>18,00</b>
01 00 14 00 157 120	01 40 XX 00 080 120	Nümeris Telefon Prizi (Cat3)	21,65	1,95	<b>23,60</b>
01 00 14 00 157 121	01 40 XX 00 080 121	İkili Nümeris Telefon Prizi (2 x Cat3)	32,70	1,95	<b>34,65</b>
01 00 14 00 157 132	01 40 XX 00 080 121	Data+Nümeris Prizi (RJ45 Cat5 + Cat3)	62,45	1,95	<b>64,40</b>
01 00 14 00 157 171	01 40 XX 00 080 121	Data+Nümeris Prizi (RJ45 Cat6 + Cat3)	62,45	1,95	<b>64,40</b>
01 00 14 00 157 129	01 40 XX 00 080 120	Data Prizi (Jaksız)	19,50	1,95	<b>21,45</b>
01 00 14 00 157 130	01 40 XX 00 080 120	Tekli Data Prizi (RJ45 Cat5)	47,80	1,95	<b>49,75</b>
01 00 14 00 157 169	01 40 XX 00 080 120	Tekli Data Prizi (RJ45 Cat6)	47,80	1,95	<b>49,75</b>
01 00 14 00 157 131	01 40 XX 00 080 121	İkili Data Prizi (2 x RJ45 Cat5)	75,40	1,95	<b>77,35</b>
01 00 14 00 157 170	01 40 XX 00 080 121	İkili Data Prizi (2 x RJ45 Cat6)	75,40	1,95	<b>77,35</b>
01 00 14 00 157 332	01 40 XX 00 080 121	İkili Data Prizi (Jaksız)	19,15	1,95	<b>21,10</b>
01 00 14 00 157 337	01 40 XX 00 080 337	Müzik Yayın Prizi	23,30	1,95	<b>25,25</b>
01 00 14 00 158 352	01 40 XX 00 080 352	VGA Prizi	157,55	1,95	<b>159,50</b>
01 00 14 00 157 350	01 40 XX 00 080 120	HDMI Prizi	60,95	1,95	<b>62,90</b>
01 00 14 00 157 351	01 40 XX 00 080 120	USB Data Prizi	48,40	1,95	<b>50,35</b>
01 00 14 00 157 322	01 40 XX 00 080 322	Kulaklık Jaki	77,05	1,95	<b>79,00</b>
<b>Dimmer Grubu</b>					
01 00 14 00 160 126	01 40 XX 00 080 126	Dimmer 1000 VA	75,00	1,95	<b>76,95</b>
01 00 14 00 160 128	01 40 XX 00 080 128	Vavien Dimmer 600 VA	137,65	1,95	<b>139,60</b>
01 00 14 00 160 127	01 40 XX 00 080 127	Işıkli Dimmer 1000 VA	86,10	1,95	<b>88,05</b>
<b>Elektronik Grubu</b>					
01 00 14 00 158 157	01 40 XX 00 080 157	Energy Saver Standart	37,90	1,95	<b>39,85</b>
01 00 14 00 158 357	01 40 XX 00 080 357	Energy Saver (RF)	124,10	1,95	<b>126,05</b>
01 00 14 00 158 164	01 40 XX 00 080 164	Hareket Sensörü	198,70	1,95	<b>200,65</b>
<b>Röle Grubu</b>					
01 15 11 00 000 711		Energy Saver Rölesi (3 x 10A) RF + Std (220VAC)			<b>82,90</b>
01 15 11 00 000 718		Energy Saver Rölesi (3 x 10A) RF + Std (12VAC)			<b>82,90</b>
01 15 11 00 000 713		Energy Saver Rölesi (2 x 16A) RF			<b>273,70</b>



## ÇERÇEVE SERİLERİ

Referans Kodu	Ürün Adı	Kutu (Adet)	Koli (Adet)	Liste Fiyatı (TL)
<b>Inox Çerçeve Serileri</b>				
01 41 XX 01 000 140	Eqona Inox Tekli Çerçeve	1	30	<b>51,60</b>
01 41 XX 01 000 141	Eqona Inox İkili Çerçeve	1	30	<b>85,00</b>
01 41 XX 01 000 143	Eqona Inox Üçlü Çerçeve	1	20	<b>127,55</b>
01 41 XX 01 000 145	Eqona Inox Dörtlü Çerçeve	1	20	<b>160,10</b>
01 41 XX 01 000 146	Eqona Inox Beşli Çerçeve	1	20	<b>196,80</b>



Gümüş



Siyah



Bronz

Inox çerçeve renkleri için XX gördüğünüz yere aşağıdaki renk kodlarını yazınız.  
Gümüş: 15, Bronz: 77, Siyah: 34

Referans Kodu	Ürün Adı	Kutu (Adet)	Koli (Adet)	Liste Fiyatı (TL)
<b>Cam Çerçeve Serileri</b>				
01 41 XX 02 000 140	Eqona Cam Tekli Çerçeve	1	30	<b>110,25</b>
01 41 XX 02 000 141	Eqona Cam İkili Çerçeve	1	30	<b>158,85</b>
01 41 XX 02 000 143	Eqona Cam Üçlü Çerçeve	1	20	<b>228,05</b>
01 41 XX 02 000 145	Eqona Cam Dörtlü Çerçeve	1	20	<b>339,50</b>
01 41 XX 02 000 146	Eqona Cam Beşli Çerçeve	1	20	<b>457,55</b>



Beyaz



Siyah



Kese Kağıdı

Cam çerçeve renkleri için XX gördüğünüz yere aşağıdaki renk kodlarını yazınız.  
Beyaz: 11, Siyah: 34, Kese Kağıdı: 48

## ÇERÇEVE SERİLERİ

Referans Kodu	Ürün Adı	Kutu (Adet)	Koli (Adet)	Liste Fiyatı (TL)
---------------	----------	-------------	-------------	-------------------

### Corian Çerçeve Serileri

01 41 XX 03 000 140	Eqona Corian Tekli Çerçeve	1	30	<b>102,20</b>
01 41 XX 03 000 141	Eqona Corian İkili Çerçeve	1	30	<b>122,95</b>
01 41 XX 03 000 143	Eqona Corian Üçlü Çerçeve	1	20	<b>188,50</b>
01 41 XX 03 000 145	Eqona Corian Dörtlü Çerçeve	1	20	<b>216,25</b>



Everest



Dusk



Aurora



Sandstone



Black Quartz

Corian çerçeve için XX gördüğünüz yere aşağıdaki renk kodlarını yazınız.  
Everest: 71, Dusk: 72, Aurora: 73, Sandstone: 74, Black Quartz: 75

Referans Kodu	Ürün Adı	Kutu (Adet)	Koli (Adet)	Liste Fiyatı (TL)
---------------	----------	-------------	-------------	-------------------

### Ahşap Çerçeve Serileri

01 41 XX 04 000 140	Eqona Ahşap Tekli Çerçeve	1	30	<b>76,20</b>
01 41 XX 04 000 141	Eqona Ahşap İkili Çerçeve	1	30	<b>105,10</b>
01 41 XX 04 000 143	Eqona Ahşap Üçlü Çerçeve	1	20	<b>135,05</b>
01 41 XX 04 000 145	Eqona Ahşap Dörtlü Çerçeve	1	20	<b>180,90</b>



Ceviz



Akçaağaç



Kiraz



Bambu

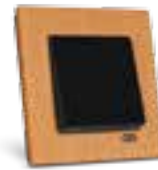

Kayın

Ahşap çerçeve için XX gördüğünüz yere aşağıdaki renk kodlarını yazınız.  
Ceviz: 20, Akçaağaç: 23, Kiraz: 24, Bambu: 76, Kayın: 86

## DOKUNMATİK ANAHTAR SERİLERİ

Referans No	Ürün Adı (Tuş/Kapak + Mekanizma)	Kutu (Adet)	Koli (Adet)	Liste Fiyatı (TL)
-------------	----------------------------------	-------------	-------------	-------------------

## Beyaz/Krem



01 70 XX 00 150 101	Anahtar	1	8	93,40
01 70 XX 00 150 103	İkili Anahtar	1	8	93,40
01 70 XX 00 150 160	Üçlü Anahtar	1	8	125,30
01 70 XX 00 150 394	Dörtlü Anahtar	1	8	125,30
01 70 XX 00 150 107	Vavien	1	8	125,30
01 70 XX 00 150 135	Ara Vavien	1	8	125,30
01 70 XX 00 150 179	Jaluzi Kumanda Anahtarı (Tekli)	1	8	125,30
01 70 XX 00 150 125	Jaluzi Kumanda Anahtarı (İkili)	1	8	125,30
01 70 XX 00 160 126	(+/-) Dimmer	1	8	94,75
01 70 XX 00 160 396	Slider Dimmer	1	8	94,75
01 70 XX 00 160 395	Yarım Ay Dimmer	1	8	94,75

Eqona Slimtouch Fildişi Beyazı/Krem için XX gördüğünüz yere aşağıdaki renk kodlarını yazınız.  
Fildişi Beyazı: 93, Krem:12

Reference No	Ürün Adı (Tuş/Kapak+ Mekanizma)	Kutu (Adet)	Koli (Adet)	Liste Fiyatı (TL)
--------------	---------------------------------	-------------	-------------	-------------------

## Metalik



01 70 XX 00 150 101	Anahtar	1	8	94,55
01 70 XX 00 150 103	İkili Anahtar	1	8	94,55
01 70 XX 00 150 160	Üçlü Anahtar	1	8	134,55
01 70 XX 00 150 394	Dörtlü Anahtar	1	8	134,55
01 70 XX 00 150 107	Vavien	1	8	134,55
01 70 XX 00 150 135	Ara Vavien	1	8	134,55
01 70 XX 00 150 179	Jaluzi Kumanda Anahtarı (Tekli)	1	8	134,55
01 70 XX 00 150 125	Jaluzi Kumanda Anahtarı (İkili)	1	8	134,55
01 70 XX 00 160 126	(+/-) Dimmer	1	8	95,80
01 70 XX 00 160 396	Slider Dimmer	1	8	95,80
01 70 XX 00 160 395	Yarım Ay Dimmer	1	8	95,80

Eqona Slimtouch Metalik için XX gördüğünüz yere aşağıdaki renk kodlarını yazınız.  
Gümüş: 15, Füme: 17, Metalik Bej: 25, Metalik Siyah: 34, Mocha: 35, Metalik Beyaz: 94

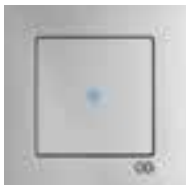

Tekli Anahtar

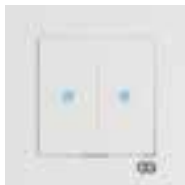

İkili Anahtar



Üçlü Anahtar

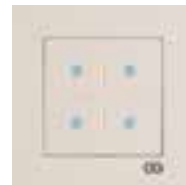

Dörtlü Anahtar



Vavien



Ara Vavien



Tekli Jaluzi



İkili Jaluzi



( +/- ) Dimmer



Slider Dimmer



Yarım Ay Dimmer



# MODÜLER

- › Stil sahibi mekanlar için mükemmel çözümler
- › Küçük bir dokunuşla lüks ve zarif bir dünya yaratın

<https://www.gunsanelectric.com/tr/seri/moduler>



# MODÜLER SERİ

## MODÜL GRUBU

Referans No	Ürün Adı	Modül Ölçüsü	Koli (Adet)	Kutu (Adet)	Liste Fiyatı (TL)
<strong>Anahtar Grubu</strong>					
01 43 XX 01 165 101	Anahtar	1M	240	20	21,50
01 43 XX 01 165 105	Liht	1M	240	20	21,50
01 43 XX 01 165 111	Zil Butonu (220V)	1M	240	20	21,50
01 43 XX 01 165 110	Kapı Otomatığı	1M	240	20	21,50
01 43 XX 01 165 125	Çiftli Stor/Jaluzi Butonu	2M	120	10	43,95
01 43 XX 01 165 179	Tekli Stor/Jaluzi Butonu	1M	240	20	42,60
01 43 XX 01 165 107	Vavien	1M	240	20	21,50
01 43 XX 01 165 135	Permütatör (Ara Vavien)	1M	240	20	32,30
01 43 XX 01 165 389	Çöp Öğütücü Anahtarı	1M	240	20	22,50
<strong>YENİ</strong> 01 43 XX 01 165 312	İpli Acil Uyarı Anahtarı	1M	240	20	43,00
<strong>YENİ</strong> 01 43 XX 01 165 124	Çift Yaylı Jaluzi Kumanda Anahtarı	1M	240	20	58,50
<strong>Işıklı Anahtar Grubu</strong>					
01 43 XX 01 165 102	Işıklı Anahtar	1M	240	20	24,05
01 43 XX 01 165 106	Işıklı Liht	1M	240	20	24,05
01 43 XX 01 165 112	Işıklı Zil Butonu	1M	240	20	24,05
01 43 XX 01 165 387	Işıklı Kapı Otomatığı	1M	240	20	24,05
01 43 XX 01 165 108	Işıklı Vavien	1M	240	20	24,05
<strong>YENİ</strong> 01 43 XX 01 165 324	Nötrlü Işıklı Anahtar	1M	240	20	25,25
<strong>Geniş Anahtar Grubu</strong>					
01 43 XX 05 165 101	Anahtar Geniş	2M	120	10	22,80
01 43 XX 05 165 105	Liht Geniş	2M	120	10	22,80
01 43 XX 05 165 111	Zil Butonu Geniş	2M	120	10	22,80
01 43 XX 05 165 107	Vavien Geniş	2M	120	10	22,80
<strong>Geniş Işıklı Anahtar Grubu</strong>					
01 43 XX 05 165 102	Işıklı Anahtar Geniş	2M	120	10	25,35
01 43 XX 05 165 106	Işıklı Liht Geniş	2M	120	10	25,35
01 43 XX 05 165 112	Işıklı Zil Butonu Geniş	2M	120	10	25,35
01 43 XX 05 165 108	Işıklı Vavien Geniş	2M	120	10	25,35
<strong>YENİ</strong> 01 43 XX 05 165 324	Nötrlü Işıklı Anahtar Geniş	2M	120	10	26,65
<strong>Priz Grubu</strong>					
01 43 XX 10 151 113	Priz (Cihaz Tipi)	1M	240	20	18,90
01 43 XX 10 152 116	Çocuk Korumalı Topraklı Priz	2M	120	10	22,40
01 43 XX 10 152 138	Çocuk Korumalı Kapaklı Topraklı Priz	2M	120	10	23,50
01 43 XX 10 153 137	Çocuk Korumalı UPS Topraklı Priz	2M	120	10	27,00
<strong>YENİ</strong> 01 43 XX 10 157 354	USB Şarj Prizi 5V, 2.1A	1M	120	10	135,50
<strong>Dimmer Grubu</strong>					
01 43 XX 10 160 198	Dimmer 500VA-Dar	1M	120	10	109,25
01 43 XX 10 160 381	Müzik Yayın Anahtarı (Volum Kontrol)	2M	120	10	210,60

Modüler Seri için XX gördüğünüz yere aşağıdaki renk kodlarını yazınız.

Beyaz: 11, Krem: 12, Siyah: 14

## MODÜL GRUBU

Referans No	Ürün Adı	Modül Ölçüsü	Koli (Adet)	Kutu (Adet)	Liste Fiyatı (TL)
<b>TV/Radyo Grubu</b>					
01 43 XX 10 159 153	Uydu Prizi Sonlu (TV-Sat)	1M	240	20	<b>84,85</b>
01 43 XX 10 159 391	Tekli Uydu Prizi, F Tipi	1M	240	20	<b>35,60</b>
<b>İletişim Grubu</b>					
01 43 XX 10 157 120	Telefon Prizi (Cat3)	1M	240	20	<b>33,50</b>
01 43 XX 10 157 130	Data Prizi (RJ45 Cat5)	1M	240	20	<b>35,15</b>
01 43 XX 10 157 169	Data Prizi (RJ45 Cat6)	1M	240	20	<b>39,85</b>
01 43 XX 10 157 350	HDMI Prizi	1M	240	20	<b>70,60</b>
01 43 XX 10 157 351	USB Data Prizi	1M	240	20	<b>56,15</b>
01 43 XX 10 157 385	Hoparlör Çıkışı - 1 Çıkış	1M	480	40	<b>18,25</b>
01 43 XX 10 157 386	Hoparlör Çıkışı - 2 Çıkış	1M	480	40	<b>30,90</b>
01 43 XX 10 157 383	Müzik Yayın Jack 4K	1M	480	40	<b>80,90</b>
01 43 XX 10 157 384	Müzik Yayın Jack 5K	1M	480	40	<b>87,95</b>
01 43 XX 10 157 352	VGA Prizi	1M	240	20	<b>175,50</b>
<b>Elektronik Grubu</b>					
01 43 XX 10 158 157	Energy Saver Standart (Kartlı)	3M	120	10	<b>43,15</b>
01 43 XX 10 158 357	Energy Saver, RF (Kartlı)	3M	120	10	<b>152,25</b>
01 43 XX 01 165 379	DND/MUR Dış Ünite	2M	120	10	<b>131,10</b>
01 43 XX 01 165 380	DND/MUR İç Ünite	2M	120	10	<b>74,90</b>
<b>Röle Grubu</b>					
01 15 11 00 000 711	Energy Saver Rölesi (3 x 10A) RF + Std (220VAC)		1	1	<b>82,90</b>
01 15 11 00 000 718	Energy Saver Rölesi (3 x 10A) RF + Std (12VAC)		1	1	<b>82,90</b>
01 15 11 00 000 713	Energy Saver Rölesi (2 x 16A) RF		1	1	<b>273,70</b>
<b>Kapaksız Modül Grubu</b>					
01 43 17 04 165 101	Anahtar Modül	1M	240	20	<b>18,40</b>
01 43 17 04 165 105	Liht Modül	1M	240	20	<b>18,40</b>
01 43 17 04 165 107	Vavien Modül	1M	240	20	<b>18,40</b>
01 43 17 04 165 179	Tekli Stor/Jaluzi Butonu Modül	1M	240	20	<b>39,50</b>
01 43 17 04 165 102	Işıklı Anahtar Modül	1M	240	20	<b>20,95</b>
01 43 17 04 165 106	Işıklı Liht Modül	1M	240	20	<b>20,95</b>
01 43 17 04 165 108	Işıklı Vavien Modül	1M	240	20	<b>20,95</b>
01 43 17 04 165 135	Permütatör (Ara Vavien) Modül	1M	240	20	<b>29,20</b>
01 43 17 04 165 324	Nötrlü Işıklı Anahtar Modül	1M	240	20	<b>22,15</b>



# MODÜLER SERİ

## KAPAK GRUBU

Referans No	Ürün Adı	Modül Ölçüsü	Koli (Adet)	Kutu (Adet)	Liste Fiyatı (TL)
<b>Tekli Kapak Grubu</b>					
01 43 XX 02 165 101	Kapak Anahtar	1M	720	60	3,10
01 43 XX 02 165 105	Kapak Liht	1M	720	60	3,10
01 43 XX 02 165 111	Kapak Zil Butonu	1M	720	60	3,10
01 43 XX 02 165 110	Kapak Kapı Otomatığı	1M	720	60	3,10
01 43 XX 02 165 125	Kapak Çiftli Stor/Jaluzi	2M	360	30	4,40
01 43 XX 02 165 179	Kapak Tekli Stor/Jaluzi	1M	720	60	3,10
01 43 XX 02 165 107	Kapak Vavien	1M	720	60	3,10
01 43 XX 02 165 135	Kapak Permütatör (Ara Vavien)	1M	720	60	3,10
01 43 XX 02 165 382	Kapak Boşluk Kapağı	1M	720	60	3,10
01 43 XX 02 165 165	Kapak Kablo Çıkış Kapağı	1M	720	60	3,10
01 43 XX 02 165 389	Kapak Çöp Ögütücü Anahtarı	1M	720	60	3,10

## Işıklı Kapak Grubu

01 43 XX 02 165 102	Kapak Işıklı Anahtar	1M	720	60	3,10
01 43 XX 02 165 106	Kapak Işıklı Liht	1M	720	60	3,10
01 43 XX 02 165 112	Kapak Işıklı Zil Butonu	1M	720	60	3,10
01 43 XX 02 165 387	Kapak Işıklı Kapı Otomatığı	1M	720	60	3,10
01 43 XX 02 165 108	Kapak Işıklı Vavien	1M	720	60	3,10
<b>YENİ</b> 01 43 XX 02 165 399	Kapak Işıklı Nötrlü Şofben Anahtarı	1M	720	60	3,10
<b>YENİ</b> 01 43 XX 02 165 401	Kapak Işıklı Nötrlü Çamaşır Makinesi Anahtarı	1M	720	60	3,10
<b>YENİ</b> 01 43 XX 02 165 402	Kapak Işıklı Nötrlü Klima (Isıtıcı) Anahtarı	1M	720	60	3,10

## Geniş Kapak Grubu

01 43 XX 03 165 101	Kapak Anahtar	2M	360	30	4,40
01 43 XX 03 165 105	Kapak Liht	2M	360	30	4,40
01 43 XX 03 165 111	Kapak Zil Butonu	2M	360	30	4,40
01 43 XX 03 165 107	Kapak Vavien	2M	360	30	4,40
01 43 XX 03 165 389	Kapak Çöp Ögütücü Anahtarı	2M	360	30	4,40

## Geniş Işıklı Kapak Grubu

01 43 XX 03 165 102	Kapak Işıklı Anahtar	2M	360	30	4,40
01 43 XX 03 165 108	Kapak Işıklı Vavien	2M	360	30	4,40
01 43 XX 03 165 112	Kapak Işıklı Zil Anahtarı	2M	360	30	4,40
01 43 XX 03 165 106	Kapak Işıklı Liht	2M	360	30	4,40
<b>YENİ</b> 01 43 XX 03 165 399	Kapak Işıklı Nötrlü Şofben Anahtarı	2M	360	30	4,40
<b>YENİ</b> 01 43 XX 03 165 401	Kapak Işıklı Nötrlü Çamaşır Makinesi Anahtarı	2M	360	30	4,40
<b>YENİ</b> 01 43 XX 03 165 402	Kapak Işıklı Nötrlü Klima (Isıtıcı) Anahtarı	2M	360	30	4,40

Modüler seri için XX gördüğünüz yere aşağıdaki renk kodlarını yazınız.

Beyaz: 11, Krem: 12, Siyah: 14



## KARKAS VE KASA GRUBU

Referans No	Ürün Adı	Modül Ölçüsü	Koli (Adet)	Kutu (Adet)	Liste Fiyatı (TL)
<b>Karkas Grubu</b>					
01 43 14 00 700 140	Karkas 1M	1M	200	20	5,05
01 43 14 00 700 140	Karkas 1M (Tirnaklı)	1M	200	20	5,30
01 43 14 00 700 141	Karkas 2M	2M	200	20	4,85
01 43 14 00 700 141	Karkas 2M (Tirnaklı)	2M	200	20	5,05
01 43 14 00 700 143	Karkas 3M	3M	150	15	5,05
01 43 14 00 700 145	Karkas 4M	4M	100	10	8,10
01 43 14 00 700 177	Karkas 7M	7M	100	10	10,10

## Kasa Grubu

01 45 11 01 000 365	Kasa 2M	2M		50	2,75
01 45 11 01 000 366	Kasa 3M	3M		20	3,25
01 45 11 01 000 367	Kasa 4M	4M		20	5,30
01 45 11 01 000 368	Kasa 7M	7M		20	7,60
01 45 11 02 000 366	3M Alçıpan Kasa	3M		20	8,10
01 45 11 02 000 367	4M Alçıpan Kasa	4M		20	10,25
01 45 11 02 000 368	7M Alçıpan Kasa	7M		20	16,50

## MODÜLER ÇERÇEVE SERİLERİ

## Flat Çerçeveler

01 43 XX 00 000 141	Flat İkili Çerçeve	2M	200	20	17,10
01 43 XX 00 000 143	Flat Üçlü Çerçeve	3M	200	20	19,75
01 43 XX 00 000 145	Flat Dörtlü Çerçeve	4M	100	10	24,50
01 43 XX 00 000 177	Flat Yedili Çerçeve	7M	100	10	29,50

## Mode Çerçeveler

01 44 XX 00 000 141	Mode İkili Çerçeve	2M	200	20	17,10
01 44 XX 00 000 143	Mode Üçlü Çerçeve	3M	200	20	19,75
01 44 XX 00 000 145	Mode Dörtlü Çerçeve	4M	100	10	24,50
01 44 XX 00 000 177	Mode Yedili Çerçeve	7M	100	10	29,50



FLAT



MODE

# MODÜLER SERİ

## METALİK MODÜL GRUBU

Referans No	Ürün Adı	Modül Ölçüsü	Koli (Adet)	Kutu (Adet)	Liste Fiyatı (TL)
<strong>Anahtar Grubu</strong>					
01 43 XX 01 165 101	Anahtar	1M	240	20	24,95
01 43 XX 01 165 105	Liht	1M	240	20	24,95
01 43 XX 01 165 111	Zil Butonu (220V)	1M	240	20	24,95
01 43 XX 01 165 110	Kapı Otomatığı	1M	240	20	24,95
01 43 XX 01 165 125	Çiftli Stor/Jaluzi Butonu	2M	120	10	48,25
01 43 XX 01 165 179	Tekli Stor/Jaluzi Butonu	1M	240	20	46,10
01 43 XX 01 165 107	Vavien	1M	240	20	24,95
01 43 XX 01 165 135	Permütatör (Ara Vavien)	1M	240	20	35,75
01 43 XX 01 165 389	Çöp Öğütücü Anahtarı	1M	240	20	26,15
<strong>YENİ</strong> 01 43 XX 01 165 312	İpli Acil Uyarı Anahtarı	1M	240	20	49,85
<strong>YENİ</strong> 01 43 XX 01 165 124	Çift Yaylı Jaluzi Kumanda Anahtarı	1M	240	20	67,85
<strong>Işıklı Anahtar Grubu</strong>					
01 43 XX 01 165 102	Işıklı Anahtar	1M	240	20	27,50
01 43 XX 01 165 106	Işıklı Liht	1M	240	20	27,50
01 43 XX 01 165 112	Işıklı Zil Butonu	1M	240	20	27,50
01 43 XX 01 165 387	Işıklı Kapı Otomatığı	1M	240	20	27,50
01 43 XX 01 165 108	Işıklı Vavien	1M	240	20	27,50
<strong>YENİ</strong> 01 43 XX 01 165 324	Nötrlü Işıklı Anahtar	1M	240	20	28,85
<strong>Geniş Anahtar Grubu</strong>					
01 43 XX 05 165 101	Anahtar Geniş	2M	120	10	27,10
01 43 XX 05 165 105	Liht Geniş	2M	120	10	27,10
01 43 XX 05 165 111	Zil Butonu Geniş	2M	120	10	27,10
01 43 XX 05 165 107	Vavien Geniş	2M	120	10	27,10
<strong>Geniş Işıklı Anahtar Grubu</strong>					
01 43 XX 05 165 102	Işıklı Anahtar Geniş	2M	120	10	29,65
01 43 XX 05 165 106	Işıklı Liht Geniş	2M	120	10	29,65
01 43 XX 05 165 112	Işıklı Zil Butonu Geniş	2M	120	10	29,65
01 43 XX 05 165 108	Işıklı Vavien Geniş	2M	120	10	29,65
<strong>YENİ</strong> 01 43 XX 05 165 324	Nötrlü Işıklı Anahtar Geniş	2M	120	10	31,15
<strong>Priz Grubu</strong>					
01 43 XX 10 151 113	Priz (Cihaz Tipi)	1M	240	20	20,85
01 43 XX 10 152 116	Çocuk Korumalı Topraklı Priz	2M	120	10	31,45
01 43 XX 10 152 138	Çocuk Korumalı Kapaklı Topraklı Priz	2M	120	10	33,05
01 43 XX 10 153 137	Çocuk Korumalı UPS Topraklı Priz	2M	120	10	31,70
<strong>YENİ</strong> 01 43 XX 10 157 354	USB Şarj Prizi 5V, 2.1A	1M	120	10	155,45
<strong>Dimmer Grubu</strong>					
01 43 XX 10 160 198	Dimmer 500VA-Dar	1M	120	10	109,25
01 43 XX 10 160 381	Müzik Yayın Anahtarı (Volum Kontrol)	2M	120	10	210,30
<strong>TV/Radyo Grubu</strong>					
01 43 XX 10 159 153	Uydu Prizi Sonlu (TV-Sat)	1M	240	20	86,95
01 43 XX 10 159 391	Tekli Uydu Prizi, F Tipi	1M	240	20	39,25

Modüler Seri için XX gördüğünüz yere aşağıdaki renk kodlarını yazınız.  
Gümüş: 15, Füme: 17, Metalik Bej: 25, Mocha 35

## METALİK MODÜL GRUBU

Referans No	Ürün Adı	Modül Ölçüsü	Koli (Adet)	Kutu (Adet)	Liste Fiyatı (TL)
<b>İletişim Grubu</b>					
01 43 XX 10 157 120	Telefon Prizi (Cat3)	1M	240	20	35,25
01 43 XX 10 157 130	Data Prizi (RJ45 Cat5)	1M	240	20	38,80
01 43 XX 10 157 169	Data Prizi (RJ45 Cat6)	1M	240	20	43,15
01 43 XX 10 157 350	HDMI Prizi	1M	240	20	72,00
01 43 XX 10 157 351	USB Data Prizi	1M	240	20	56,15
01 43 XX 10 157 385	Hoparlör Çıkışı - 1 Çıkış	1M	480	40	20,20
01 43 XX 10 157 386	Hoparlör Çıkışı - 2 Çıkış	1M	480	40	31,90
01 43 XX 10 157 383	Müzik Yayın Jack 4K	1M	480	40	81,30
01 43 XX 10 157 384	Müzik Yayın Jack 5K	1M	480	40	88,00
<b>YENİ</b> 01 43 XX 10 157 352	VGA Prizi	1M	240	20	195,10

## Elektronik Grubu

01 43 XX 10 158 157	Energy Saver Standart (Kartlı)	3M	120	10	47,45
01 43 XX 10 158 357	Energy Saver, RF (Kartlı)	3M	120	10	152,35
01 43 XX 01 165 379	DND/MUR Dış Ünite	2M	120	10	130,80
01 43 XX 01 165 380	DND/MUR İç Ünite	2M	120	10	77,15

## Röle Grubu

01 15 11 00 000 711	Energy Saver Rölesi (3 x 10A) RF + Std (220VAC)		1	1	82,90
01 15 11 00 000 718	Energy Saver Rölesi (3 x 10A) RF + Std (12VAC)		1	1	82,90
01 15 11 00 000 713	Energy Saver Rölesi (2 x 16A) RF		1	1	273,70

## Kapaksız Modül Grubu

01 43 17 04 165 101	Anahtar Modül	1M	240	20	18,40
01 43 17 04 165 105	Liht Modül	1M	240	20	18,40
01 43 17 04 165 107	Vavien Modül	1M	240	20	18,40
01 43 17 04 165 179	Tekli Stor/Jaluzi Butonu Modül	1M	240	20	39,55
01 43 17 04 165 102	Işıklı Anahtar Modül	1M	240	20	20,95
01 43 17 04 165 106	Işıklı Liht Modül	1M	240	20	20,95
01 43 17 04 165 108	Işıklı Vavien Modül	1M	240	20	20,95
01 43 17 04 165 135	Permütatör (Ara Vavien) Modül	1M	240	20	29,20
01 43 17 04 165 324	Nötrlü Işıklı Anahtar Modül	1M	240	20	19,30

## METALİK KAPAK GRUBU

## Tekli Kapak Grubu

01 43 XX 02 165 101	Kapak Anahtar	1M	720	60	6,55
01 43 XX 02 165 105	Kapak Liht	1M	720	60	6,55
01 43 XX 02 165 111	Kapak Zil Butonu	1M	720	60	6,55
01 43 XX 02 165 110	Kapak Kapı Otomatığı	1M	720	60	6,55
01 43 XX 02 165 125	Kapak Çiftli Stor/Jaluzi	2M	360	30	8,70
01 43 XX 02 165 179	Kapak Tekli Stor/Jaluzi	1M	720	60	6,55
01 43 XX 02 165 107	Kapak Vavien	1M	720	60	6,55
01 43 XX 02 165 135	Kapak Permütatör (Ara Vavien)	1M	720	60	6,55
01 43 XX 02 165 382	Kapak Boşluk Kapağı	1M	720	60	6,55
01 43 XX 02 165 165	Kapak Kablo Çıkış Kapağı	1M	720	60	6,55
01 43 XX 02 165 389	Kapak Çöp Ögütücü Anahtarı	1M	720	60	6,55

# MODÜLER SERİ

## METALİK KAPAK GRUBU

Referans No	Ürün Adı	Modül Ölçüsü	Koli (Adet)	Kutu (Adet)	Liste Fiyatı (TL)	
<b>Işıklı Kapak Grubu</b>						
01 43 XX 02 165 102	Kapak Işıklı Anahtar	1M	720	60	6,55	
01 43 XX 02 165 106	Kapak Işıklı Liht	1M	720	60	6,55	
01 43 XX 02 165 112	Kapak Işıklı Zil Butonu	1M	720	60	6,55	
01 43 XX 02 165 387	Kapak Işıklı Kapı Otomatığı	1M	720	60	6,55	
01 43 XX 02 165 108	Kapak Işıklı Vavien	1M	720	60	6,55	
<b>YENİ</b>	01 43 XX 02 165 399	Kapak Işıklı Nötrlü Şofben Anahtarı	1M	720	60	6,55
<b>YENİ</b>	01 43 XX 02 165 401	Kapak Işıklı Nötrlü Çamaşır Makinesi Anahtarı	1M	720	60	6,55
<b>YENİ</b>	01 43 XX 02 165 402	Kapak Işıklı Nötrlü Klima (Isıtıcı) Anahtarı	1M	720	60	6,55

## Geniş Kapak Grubu

01 43 XX 03 165 101	Kapak Anahtar	2M	360	30	8,70
01 43 XX 03 165 105	Kapak Liht	2M	360	30	8,70
01 43 XX 03 165 111	Kapak Zil Butonu	2M	360	30	8,70
01 43 XX 03 165 107	Kapak Vavien	2M	360	30	8,70
01 43 XX 03 165 389	Kapak Çöp Öğütücü Anahtarı	2M	360	30	8,70

## Geniş Işıklı Kapak Grubu

01 43 XX 03 165 102	Kapak Işıklı Anahtar	2M	360	30	8,70	
01 43 XX 03 165 106	Kapak Işıklı Liht	2M	360	30	8,70	
01 43 XX 03 165 112	Kapak Işıklı Zil Anahtarı	2M	360	30	8,70	
01 43 XX 03 165 108	Kapak Işıklı Vavien	2M	360	30	8,70	
<b>YENİ</b>	01 43 XX 03 165 399	Kapak Işıklı Nötrlü Şofben Anahtarı	2M	360	30	8,70
<b>YENİ</b>	01 43 XX 03 165 401	Kapak Işıklı Nötrlü Çamaşır Makinesi Anahtarı	2M	360	30	8,70
<b>YENİ</b>	01 43 XX 03 165 402	Kapak Işıklı Nötrlü Klima (Isıtıcı) Anahtarı	2M	360	30	8,70

Modüler Seri için XX gördüğünüz yere aşağıdaki renk kodlarını yazınız.  
Gümüş: 15, Füme: 17, Metalik Bej: 25, Mocha: 35

## METALİK ÇERÇEVE GRUBU

### Flat Çerçeveler

01 43 XX 00 000 141	Flat İkili Çerçeve	2M	200	20	23,65
01 43 XX 00 000 143	Flat Üçlü Çerçeve	3M	200	20	26,25
01 43 XX 00 000 145	Flat Dörtlü Çerçeve	4M	100	10	30,90
01 43 XX 00 000 177	Flat Yedili Çerçeve	7M	100	10	38,00

### Mode Çerçeveler

01 44 XX 00 000 141	Mode İkili Çerçeve	2M	200	20	23,65
01 44 XX 00 000 143	Mode Üçlü Çerçeve	3M	200	20	26,25
01 44 XX 00 000 145	Mode Dörtlü Çerçeve	4M	100	10	30,90
01 44 XX 00 000 177	Mode Yedili Çerçeve	7M	100	10	38,00

Modüler Çerçeve serileri için XX gördüğünüz yere aşağıdaki renk kodlarını yazınız.  
Gümüş: 15, Füme: 17, Metalik Bej: 25, Metalik Siyah: 34, Mocha: 35, Metalik Beyaz: 94

## MODÜLER LÜX ÇERÇEVE SERİLERİ

Referans No	Ürün Adı	Modül Ölçüsü	Koli (Adet)	Kutu (Adet)	Liste Fiyatı (TL)
<b>Inox Çerçeveler</b>					
01 46 77 27 000 141	Bronz Çerçeve / Çıtası Krom	2M	30	1	76,30
01 46 15 27 000 141	Gümüş Çerçeve / Çıtası Krom	2M	30	1	76,30
01 46 15 34 000 141	Gümüş Çerçeve / Çıtası Siyah	2M	30	1	76,30
01 46 15 17 000 141	Gümüş Çerçeve / Çıtası Füme	2M	30	1	76,30
01 46 14 27 000 141	Siyah Çerçeve / Çıtası Krom	2M	30	1	76,30
01 46 14 34 000 141	Siyah Çerçeve / Çıtası Siyah	2M	30	1	76,30
01 46 11 64 000 141	Beyaz Çerçeve / Çıtası Beyaz	2M	30	1	76,30
01 46 13 65 000 141	Gri Çerçeve / Çıtası Gri	2M	30	1	76,30
01 46 77 27 000 143	Bronz Çerçeve / Çıtası Krom	3M	30	1	107,45
01 46 15 27 000 143	Gümüş Çerçeve / Çıtası Krom	3M	30	1	107,45
01 46 15 34 000 143	Gümüş Çerçeve / Çıtası Siyah	3M	30	1	107,45
01 46 15 17 000 143	Gümüş Çerçeve / Çıtası Füme	3M	30	1	107,45
01 46 14 27 000 143	Siyah Çerçeve / Çıtası Krom	3M	30	1	107,45
01 46 14 34 000 143	Siyah Çerçeve / Çıtası Siyah	3M	30	1	107,45
01 46 11 64 000 143	Beyaz Çerçeve / Çıtası Beyaz	3M	30	1	107,45
01 46 13 65 000 143	Gri Çerçeve / Çıtası Gri	3M	30	1	107,45
01 46 77 27 000 145	Bronz Çerçeve / Çıtası Krom	4M	30	1	129,85
01 46 15 27 000 145	Gümüş Çerçeve / Çıtası Krom	4M	30	1	129,85
01 46 15 34 000 145	Gümüş Çerçeve / Çıtası Siyah	4M	30	1	129,85
01 46 15 17 000 145	Gümüş Çerçeve / Çıtası Füme	4M	30	1	129,85
01 46 14 27 000 145	Siyah Çerçeve / Çıtası Krom	4M	30	1	129,85
01 46 14 34 000 145	Siyah Çerçeve / Çıtası Siyah	4M	30	1	129,85
01 46 11 64 000 145	Beyaz Çerçeve / Çıtası Beyaz	4M	30	1	129,85
01 46 13 65 000 145	Gri Çerçeve / Çıtası Gri	4M	30	1	129,85
01 46 77 27 000 177	Bronz Çerçeve / Çıtası Krom	7M	20	1	176,65
01 46 15 27 000 177	Gümüş Çerçeve / Çıtası Krom	7M	20	1	176,65
01 46 15 34 000 177	Gümüş Çerçeve / Çıtası Siyah	7M	20	1	176,65
01 46 15 17 000 177	Gümüş Çerçeve / Çıtası Füme	7M	30	1	176,65
01 46 14 27 000 177	Siyah Çerçeve / Çıtası Krom	7M	20	1	176,65
01 46 14 34 000 177	Siyah Çerçeve / Çıtası Siyah	7M	20	1	176,65
01 46 11 64 000 177	Beyaz Çerçeve / Çıtası Beyaz	7M	20	1	176,65
01 46 13 65 000 177	Gri Çerçeve / Çıtası Gri	7M	20	1	176,65



Beyaz



Gri



Amerikan Ceviz



Bambu



Venge

# MODÜLER SERİ

## MODÜLER LÜX ÇERÇEVE SERİLERİ

Referans No	Ürün Adı	Modül Ölçüsü	Koli (Adet)	Kutu (Adet)	Liste Fiyatı (TL)
<b>Cam Çerçeveler</b>					
01 46 11 27 000 141	Beyaz Çerçeve / Çıtası Krom	2M	30	1	121,55
01 46 11 34 000 141	Beyaz Çerçeve / Çıtası Siyah	2M	30	1	121,55
01 46 84 27 000 141	Gök Mavisini Çerçeve / Çıtası Krom	2M	30	1	121,55
01 46 48 27 000 141	Kese Kağıdı Çerçeve / Çıtası Krom	2M	30	1	121,55
01 46 34 27 000 141	Siyah Çerçeve / Çıtası Krom	2M	30	1	121,55
01 46 11 27 000 143	Beyaz Çerçeve / Çıtası Krom	3M	30	1	163,65
01 46 11 34 000 143	Beyaz Çerçeve / Çıtası Siyah	3M	30	1	163,65
01 46 84 27 000 143	Gök Mavisini Çerçeve / Çıtası Krom	3M	30	1	163,65
01 46 48 27 000 143	Kese Kağıdı Çerçeve / Çıtası Krom	3M	30	1	163,65
01 46 34 27 000 143	Siyah Çerçeve / Çıtası Krom	3M	30	1	163,65
01 46 11 27 000 145	Beyaz Çerçeve / Çıtası Krom	4M	30	1	207,85
01 46 11 34 000 145	Beyaz Çerçeve / Çıtası Siyah	4M	30	1	207,85
01 46 84 27 000 145	Gök Mavisini Çerçeve / Çıtası Krom	4M	30	1	207,85
01 46 48 27 000 145	Kese Kağıdı Çerçeve / Çıtası Krom	4M	30	1	207,85
01 46 34 27 000 145	Siyah Çerçeve / Çıtası Krom	4M	30	1	207,85
01 46 11 27 000 177	Beyaz Çerçeve / Çıtası Krom	7M	20	1	284,55
01 46 11 34 000 177	Beyaz Çerçeve / Çıtası Siyah	7M	20	1	284,55
01 46 84 27 000 177	Gök Mavisini Çerçeve / Çıtası Krom	7M	20	1	284,55
01 46 48 27 000 177	Kese Kağıdı Çerçeve / Çıtası Krom	7M	20	1	284,55
01 46 34 27 000 177	Siyah Çerçeve / Çıtası Krom	7M	20	1	284,55
<b>Ahşap Çerçeveler</b>					
01 46 89 27 000 141	Amerikan Ceviz Çerçeve / Çıtası Krom	2M	30	1	99,50
01 46 89 25 000 141	Amerikan Ceviz Çerçeve / Çıtası M.Beji	2M	30	1	99,50
01 46 76 27 000 141	Bambu Çerçeve / Çıtası Krom	2M	30	1	99,50
01 46 76 25 000 141	Bambu Çerçeve / Çıtası M.Beji	2M	30	1	99,50
01 46 88 27 000 141	Venge Çerçeve / Çıtası Krom	2M	30	1	99,50
01 46 88 25 000 141	Venge Çerçeve / Çıtası M.Beji	2M	30	1	99,50
01 46 89 27 000 143	Amerikan Ceviz Çerçeve / Çıtası Krom	3M	30	1	132,60
01 46 89 25 000 143	Amerikan Ceviz Çerçeve / Çıtası M.Beji	3M	30	1	132,60
01 46 76 27 000 143	Bambu Çerçeve / Çıtası Krom	3M	30	1	132,60
01 46 76 25 000 143	Bambu Çerçeve / Çıtası M.Beji	3M	30	1	132,60
01 46 88 27 000 143	Venge Çerçeve / Çıtası Krom	3M	30	1	132,60
01 46 88 25 000 143	Venge Çerçeve / Çıtası M.Beji	3M	30	1	132,60
01 46 89 27 000 145	Amerikan Ceviz Çerçeve / Çıtası Krom	4M	30	1	154,70
01 46 89 25 000 145	Amerikan Ceviz Çerçeve / Çıtası M.Beji	4M	30	1	154,70
01 46 76 27 000 145	Bambu Çerçeve / Çıtası Krom	4M	30	1	154,70
01 46 76 25 000 145	Bambu Çerçeve / Çıtası M.Beji	4M	30	1	154,70
01 46 88 27 000 145	Venge Çerçeve / Çıtası Krom	4M	30	1	154,70
01 46 88 25 000 145	Venge Çerçeve / Çıtası M.Beji	4M	30	1	154,70
01 46 89 27 000 177	Amerikan Ceviz Çerçeve / Çıtası Krom	7M	20	1	198,90
01 46 89 25 000 177	Amerikan Ceviz Çerçeve / Çıtası M.Beji	7M	20	1	198,90
01 46 76 27 000 177	Bambu Çerçeve / Çıtası Krom	7M	20	1	198,90
01 46 76 25 000 177	Bambu Çerçeve / Çıtası M.Beji	7M	20	1	198,90
01 46 88 27 000 177	Venge Çerçeve / Çıtası Krom	7M	20	1	198,90
01 46 88 25 000 177	Venge Çerçeve / Çıtası M.Beji	7M	20	1	198,90



## Anahtar Grubu

01 43 XX 01 165 101  
Anahtar01 43 XX 01 165 105  
Liht01 43 XX 01 165 111  
Zil Butonu (220V)01 43 XX 01 165 110  
Kapı Otomatığı01 43 XX 01 165 107  
Vavien01 43 XX 01 165 135  
Permütatör (Ara Vavien)01 43 XX 01 165 179  
Tekli Stor/Jaluzi  
Butonu01 43 XX 01 165 125  
Çiftli Stor/Jaluzi Butonu

YENİ

01 43 XX 01 165 389  
Çöp Öğütücü  
Anahtarı

## Işıklı Anahtar Grubu

01 43 XX 01 165 102  
Işıklı Anahtar01 43 XX 01 165 106  
Işıklı Liht01 43 XX 01 165 112  
Işıklı Zil Butonu01 43 XX 01 165 387  
Işıklı Kapı Otomatığı01 43 XX 01 165 108  
Işıklı Vavien

## Geniş Anahtar Grubu

01 43 XX 05 165 101  
Anahtar Geniş01 43 XX 05 165 105  
Liht Geniş01 43 XX 05 165 111  
Zil Butonu Geniş01 43 XX 05 165 107  
Vavien Geniş

## Geniş Işıklı Anahtar Grubu

01 43 XX 05 165 102  
Işıklı Anahtar Geniş01 43 XX 05 165 106  
Işıklı Liht Geniş01 43 XX 05 165 112  
Işıklı Zil Butonu  
Geniş01 43 XX 05 165 108  
Işıklı Vavien Geniş

# MODÜLER SERİ

## Dimmer Grubu



01 43 XX 10 160 198  
Dimmer 500VA-Dar



01 43 XX 10 160 381  
Müzik Yayın Anahtarı  
(Volum Kontrol)

## Priz Grubu



01 43 XX 10 151 113  
Priz (Cihaz Tipi)



01 43 XX 10 152 116  
Topraklı Priz  
(Çocuk Korumalı)



01 43 XX 10 152 138  
Topraklı Priz Kapaklı  
(Çocuk Korumalı)



01 43 XX 10 153 137  
UPS Topraklı Priz  
(Çocuk Korumalı)



01 43 XX 10 157 354  
USB Şarj Prizi  
5V, 2.1A

YENİ

## TV/Radyo Grubu



01 43 XX 10 159 153  
Uydu Prizi Sonlu  
(TV-Sat)



01 43 XX 10 159 391  
Tekli Uydu Prizi,  
F Tipi

## İletişim Grubu



01 43 XX 10 157 383  
Müzik Yayın Jack 4K



01 43 XX 10 157 384  
Müzik Yayın Jack 5K



01 43 XX 10 157 120  
Telefon Prizi (Cat3)

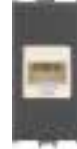

01 43 XX 10 157 130  
Data Prizi (RJ45 Cat5)

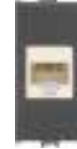

01 43 XX 10 157 169  
Data Prizi (RJ45 Cat6)



01 43 XX 10 157 350  
HDMI Prizi



01 43 XX 10 157 385  
Hoparlör Çıkışı - 1 Çıkış



01 43 XX 10 157 386  
Hoparlör Çıkışı - 2 Çıkış

## Elektronik Grubu



01 43 XX 10 158 157  
Energy Saver  
Standart (Kartlı)



01 43 XX 10 158 357  
Energy Saver, RF  
(Kartlı)



01 43 XX 01 165 379  
DND/MUR Dış Ünite

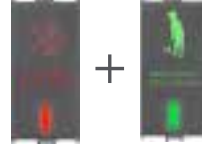

01 43 XX 01 165 380  
DND/MUR İç Ünite

## Röle Grubu



01 15 11 00 000 711  
Energy Saver Rölesi (3x10A)  
RF + Std (220VAC)



01 15 11 00 000 718  
Energy Saver Rölesi (3x10A)  
RF + Std (12VAC)



01 15 11 00 000 713  
Energy Saver Rölesi  
(2x16A) RF

## Karkas Grubu



01 43 14 00 700 140  
Karkas 1M



01 43 14 10 700 140  
Karkas 1M (Tirnaklı)



01 43 14 00 700 141  
Karkas 2M



01 43 14 10 700 141  
Karkas 2M (Tirnaklı)



01 43 14 00 700 143  
Karkas 3M



01 43 14 00 700 145  
Karkas 4M



01 43 14 00 700 177  
Karkas 7M

## Kasa Grubu



01 45 11 01 000 365  
Kasa 2M



01 45 11 01 000 366  
Kasa 3M



01 45 11 01 000 367  
Kasa 4M



01 45 11 01 000 368  
Kasa 7M



01 45 11 02 000 366  
Alçıpan Kasa  
3M



01 45 11 02 000 367  
Alçıpan Kasa  
4M



01 45 11 02 000 368  
Alçıpan Kasa  
7M





- › Yaşadığı mekânlarda geleneksel ve aynı zamanda özgün dekoratif çözümler arayanlara özel
- › Farklı renk ve malzeme seçenekleri yaşam alanlarınız ile uyum içinde

<https://www.gunsanelectric.com/tr/seri/visage>

**VISAGE**  
BEYAZ/KREM



Beyaz



Krem

**VISAGE**  
AMBIANCE

YENİ



Metalik Beyaz



Gümüş



Füme



Mocha



Metalik Bej



Metalik Siyah

**VISAGE**  
AMAZON



Kiraz



Ceviz



Meşe



Akçaağaç

**VISAGE**  
DELUXE



Inox



Füme



Krom



Altın

**VISAGE**  
MODERNA



Beyaz



Metalik



Deri Desenli

**VISAGE**  
GRUP PRİZ



VISAGE 3'ü



VISAGE 4'ü



VISAGE 6'lı



2 USB çıkışlı VISAGE 3'ü



## SIVA ALTI ANAHTAR VE PRİZ SERİLERİ

Referans No Ürün Adı (Tuş/Kapak + Mekanizma + Çerçeve) Koli (Adet) Kutu (Adet) Liste Fiyatı (TL)

### Anahtar Grubu



01 28 XX 00 100 101	Anahtar	120	12	11,90
01 28 XX 00 100 103	Komütatör	120	12	14,30
01 28 XX 00 100 105	Liht	120	12	12,95
01 28 XX 00 100 107	Vavien	120	12	14,60
01 28 XX 00 100 109	Komütatör Vavien	120	12	19,45
01 28 XX 00 100 135	Permütatör (Ara Vavien)	120	12	19,45
01 28 XX 00 100 110	Kapı Otomatığı	120	12	12,95
01 28 XX 00 100 111	Zil Butonu	120	12	12,95
01 28 XX 00 100 160	Üçlü Anahtar	120	12	17,00
01 28 XX 00 100 134	Müzik Yayın Anahtarı	120	12	79,15
01 28 XX 00 100 179	Jaluzi Kumanda Anahtarı (Tek Düğmeli)	120	12	19,60
01 28 XX 00 100 125	Jaluzi Kumanda Anahtarı (İki Düğmeli)	120	12	19,00
01 28 XX 00 100 163	Boiler Anahtar	120	12	18,15
01 28 XX 00 100 312	İpli Acil Uyarı Anahtarı	120	12	24,40
01 28 XX 00 100 356	Komütatör Liht	120	12	20,20

### Işıklı Anahtar Grubu



01 28 XX 00 100 102	Işıklı Anahtar	120	12	17,80
01 28 XX 00 100 104	Işıklı Komütatör	120	12	19,70
01 28 XX 00 100 106	Işıklı Liht	120	12	17,80
01 28 XX 00 100 108	Işıklı Vavien	120	12	20,30
01 28 XX 00 100 112	Işıklı Etiketli Zil Butonu, 12V	120	12	21,05

### Priz Grubu



01 28 XX 00 100 113	Priz	120	12	12,05
01 28 XX 00 100 115	Topraklı Priz	120	12	14,10
01 28 XX 00 100 116	Çocuk Korumalı Topraklı Priz	120	12	18,80
01 28 XX 00 100 138	Çocuk Korumalı Kapaklı Topraklı Priz	120	12	19,70
01 28 XX 00 100 117	Kapaklı Topraklı Priz	120	12	16,65
01 28 XX 00 100 118	UPS Priz	120	12	17,80
01 28 XX 00 100 136	Çocuk Korumalı Kapaklı UPS Priz	120	12	21,35
01 28 XX 00 100 137	Çocuk Korumalı UPS Priz	120	12	20,10
01 28 XX 00 100 139	Kapaklı UPS Priz	120	12	18,80
01 28 XX 00 100 185	İkili UPS Priz	100	10	18,95
01 28 XX 00 100 149	İkili Priz	100	10	14,30
01 28 XX 00 100 150	İkili Topraklı Priz	100	10	16,35

### TV/Radyo Grubu



01 28 XX 00 100 122	TV Prizi (Geçişli-Sonlu)	120	12	19,30
01 28 XX 00 100 153	Uydu Prizi Sonlu (Sat-TV-Radyo)	120	12	99,30
01 28 XX 00 100 339	Uydu Prizi Sonlu (Alcad Sat-TV)	120	12	109,35
01 28 XX 00 100 154	Uydu Prizi Geçişli (Sat-TV-Radyo)	120	12	99,30
01 28 XX 00 100 391	Tekli Uydu Prizi Eko	120	12	16,25
01 28 XX 00 100 156	Uydu Prizi Sonlu (TV-Sat)	120	12	78,55
01 28 XX 00 100 172	Tekli Uydu Prizi F Konnektörlü (Geçişli-Sonlu)	120	12	30,75
01 28 XX 00 100 165	Kablo Çıkışı	120	12	10,55
01 28 XX 00 100 314	HDMI Kablo Çıkışı	120	12	11,55

Visage Beyaz/Krem için XX gördüğünüz yere aşağıdaki renk kodlarını yazınız.  
Beyaz: 11, Krem:12

**SIVA ALTI ANAHTAR VE PRİZ SERİLERİ**

Referans No Ürün Adı (Tuş/Kapak + Mekanizma + Çerçeve) Koli (Adet) Kutu (Adet) Liste Fiyatı (TL)

**İletişim Grubu**

01 28 XX 00 100 119	Telefon Prizi	120	12	11,60
01 28 XX 00 100 120	Nümeris Telefon Prizi (Cat3)	120	12	15,00
01 28 XX 00 100 121	İkili Nümeris Telefon Prizi (2 x Cat3)	120	12	23,00
01 28 XX 00 100 132	Data+Nümeris Prizi (RJ45 Cat5 + Cat3)	120	12	51,00
01 28 XX 00 100 171	Data+Nümeris Prizi (RJ45 Cat6 + Cat3)	120	12	51,00
01 28 XX 00 100 129	Data Prizi (Jaksız)	120	12	13,65
01 28 XX 00 100 130	Tekli Data Prizi (RJ45 Cat5)	120	12	39,00
01 28 XX 00 100 169	Tekli Data Prizi (RJ45 Cat6)	120	12	39,00
01 28 XX 00 100 131	İkili Data Prizi (2 x RJ45 Cat5)	120	12	64,85
01 28 XX 00 100 170	İkili Data Prizi (2 x RJ45 Cat6)	120	12	64,85
01 28 XX 00 100 332	İkili Data Prizi (Jaksız)	120	12	13,50
01 28 XX 00 100 337	Müzik Yayın Prizi	120	12	20,15
01 28 XX 00 100 352	VGA Prizi	120	12	119,90
01 28 XX 00 100 350	HDMI Prizi	120	12	38,65
01 28 XX 00 100 351	USB Data Prizi	120	12	37,50
01 28 XX 00 100 322	Kulaklık Jaki	120	12	50,20

**Dimmer Grubu**

01 28 XX 00 100 126	Dimmer 1000 VA	120	12	62,40
01 28 XX 00 100 128	Vavien Dimmer 600 VA	120	12	112,85
01 28 XX 00 100 127	Işıklı Dimmer 1000 VA	120	12	68,15

**Elektronik Grubu**

01 28 XX 00 100 157	Energy Saver Standart	120	12	32,40
01 28 XX 00 100 357	Energy Saver (RF)	120	12	103,10
01 28 XX 00 100 164	Hareket Sensörü	120	12	158,50

**Röle Grubu**

01 15 11 00 000 711	Energy Saver Rölesi (3 x 10A) RF + Std (220VAC)	1	1	82,90
01 15 11 00 000 718	Energy Saver Rölesi (3 x 10A) RF + Std (120VAC)	1	1	82,90
01 15 11 00 000 713	Energy Saver Rölesi (2 x 16A) RF	1	1	273,70

**Çerçeveler & Sıva Üstü Kasa**

01 28 XX 00 000 141	İkili Çerçeve	200	10	8,00
01 28 XX 00 000 143	Üçlü Çerçeve	100	10	10,20
01 28 XX 00 000 145	Dörtlü Çerçeve	100	10	13,10
01 28 XX 00 000 146	Beşli Çerçeve	60	10	16,75
01 28 XX 00 000 147	Altılı Çerçeve	60	10	20,30
01 28 XX 00 000 148	Sıva Üstü Kasa	120	12	6,50
01 28 XX 00 000 178	İkili Priz Çerçeve	200	20	6,45



## SIVA ALTI ANAHTAR VE PRİZ SERİLERİ

Referans No Ürün Adı (Tuş/Kapak + Mekanizma) Koli (Adet) Kutu (Adet) Liste Fiyatı (TL)



### Anahtar Grubu

01 28 XX 00 150 101	Anahtar	120	12	10,40
01 28 XX 00 150 103	Komütatör	120	12	12,80
01 28 XX 00 150 105	Liht	120	12	11,45
01 28 XX 00 150 107	Vavien	120	12	13,10
01 28 XX 00 150 109	Komütatör Vavien	120	12	17,95
01 28 XX 00 150 135	Permütatör (Ara Vavien)	120	12	17,95
01 28 XX 00 150 110	Kapı Otomatığı	120	12	11,45
01 28 XX 00 150 111	Zil Butonu	120	12	11,45
01 28 XX 00 150 160	Üçlü Anahtar	120	12	15,50
01 28 XX 00 150 134	Müzik Yayın Anahtarı	120	12	77,65
01 28 XX 00 150 179	Jaluzi Kumanda Anahtarı (Tek Düğmeli)	120	12	18,10
01 28 XX 00 150 125	Jaluzi Kumanda Anahtarı (İki Düğmeli)	120	12	17,50
01 28 XX 00 150 163	Boiler Anahtar	120	12	16,65
01 28 XX 00 150 312	İpli Acil Uyarı Anahtarı	120	12	22,90
01 28 XX 00 150 356	Komütatör Liht	120	12	18,70



### Işıklı Anahtar Grubu

01 28 XX 00 150 102	Işıklı Anahtar	120	12	16,30
01 28 XX 00 150 104	Işıklı Komütatör	120	12	18,20
01 28 XX 00 150 106	Işıklı Liht	120	12	16,30
01 28 XX 00 150 108	Işıklı Vavien	120	12	18,80
01 28 XX 00 150 112	Işıklı Etiketli Zil Butonu, 12V	120	12	19,55



### Priz Grubu

01 28 XX 00 151 113	Priz	120	12	10,55
01 28 XX 00 152 115	Topraklı Priz	120	12	12,60
01 28 XX 00 152 116	Çocuk Korumalı Topraklı Priz	120	12	17,30
01 28 XX 00 152 138	Çocuk Korumalı Kapaklı Topraklı Priz	120	12	18,20
01 28 XX 00 152 117	Kapaklı Topraklı Priz	120	12	15,15
01 28 XX 00 153 118	UPS Priz	120	12	16,30
01 28 10 00 153 118	UPS Priz (Kırmızı)	120	12	17,15
01 28 XX 00 153 136	Çocuk Korumalı Kapaklı UPS Priz	120	12	19,85
01 28 XX 00 153 137	Çocuk Korumalı UPS Priz	120	12	18,60
01 28 XX 00 153 139	Kapaklı UPS Priz	120	12	17,30
01 28 XX 00 156 185	İkili UPS Priz	100	10	17,45
01 28 XX 00 154 149	İkili Priz	100	10	12,80
01 28 XX 00 155 150	İkili Topraklı Priz	100	10	14,85



### TV/Radyo Grubu

01 28 XX 00 159 122	TV Prizi (Geçişli-Sonlu)	120	12	17,80
01 28 XX 00 159 153	Uydu Prizi Sonlu (Sat-TV-Radyo)	120	12	97,80
01 28 XX 00 159 339	Uydu Prizi Sonlu (Alcad Sat-TV)	120	12	107,85
01 28 XX 00 159 154	Uydu Prizi Geçişli (Sat-TV-Radyo)	120	12	97,80
01 28 XX 00 159 391	Tekli Uydu Prizi Eko	120	12	14,75
01 28 XX 00 159 156	Uydu Prizi Sonlu (TV-Sat)	120	12	77,05
01 28 XX 00 159 172	Tekli Uydu Prizi F Konnektörlü (Geçişli-Sonlu)	120	12	29,25
01 28 XX 00 157 165	Kablo Çıkışı	120	12	9,05
01 28 XX 00 157 314	HDMI Kablo Çıkışı	120	12	10,05

Visage Beyaz/Krem için XX gördüğünüz yere aşağıdaki renk kodlarını yazınız.

Beyaz: 11, Krem:12

**SIVA ALTI ANAHTAR VE PRİZ SERİLERİ**

Referans No Ürün Adı (Tuş/Kapak + Mekanizma) Koli (Adet) Kutu (Adet) Liste Fiyatı (TL)

**İletişim Grubu**

01 28 XX 00 157 119	Telefon Prizi	120	12	10,10
01 28 XX 00 157 120	Nümeris Telefon Prizi (Cat3)	120	12	13,50
01 28 XX 00 157 121	İkili Nümeris Telefon Prizi (2 x Cat3)	120	12	21,50
01 28 XX 00 157 132	Data+Nümeris Prizi (RJ45 Cat5 + Cat3)	120	12	49,50
01 28 XX 00 157 171	Data+Nümeris Prizi (RJ45 Cat6 + Cat3)	120	12	49,50
01 28 XX 00 157 129	Data Prizi (Jaksız)	120	12	12,15
01 28 XX 00 157 130	Tekli Data Prizi (RJ45 Cat5)	120	12	37,50
01 28 XX 00 157 169	Tekli Data Prizi (RJ45 Cat6)	120	12	37,50
01 28 XX 00 157 131	İkili Data Prizi (2 x RJ45 Cat5)	120	12	63,35
01 28 XX 00 157 170	İkili Data Prizi (2 x RJ45 Cat6)	120	12	63,35
01 28 XX 00 157 332	İkili Data Prizi (Jaksız)	120	12	12,00
01 28 XX 00 157 337	Müzik Yayın Prizi	120	12	18,65
01 28 XX 00 158 352	VGA Prizi	120	12	118,40
01 28 XX 00 157 350	HDMI Prizi	120	12	37,15
01 28 XX 00 157 351	USB Data Prizi	120	12	36,00
01 28 XX 00 157 322	Kulaklık Jaki	120	12	48,70

**Dimmer Grubu**

01 28 XX 00 160 126	Dimmer 1000 VA	120	12	60,90
01 28 XX 00 160 128	Vavien Dimmer 600 VA	120	12	111,35
01 28 XX 00 160 127	Işıklı Dimmer 1000 VA	120	12	66,65

**Elektronik Grubu**

01 28 XX 00 158 157	Energy Saver Standart	120	12	30,90
01 28 XX 00 158 357	Energy Saver (RF)	120	12	101,60
01 28 XX 00 158 164	Hareket Sensörü	120	12	157,00

**Röle Grubu**

01 15 11 00 000 711	Energy Saver Rölesi (3 x 10A) RF + Std (220VAC)	1	1	82,90
01 15 11 00 000 718	Energy Saver Rölesi (3 x 10A) RF + Std (12VAC)	1	1	82,90
01 15 11 00 000 713	Energy Saver Rölesi (2 x 16A) RF	1	1	273,70

**Çerçeveler & Sıva Üstü Kasa**

01 28 XX 00 000 140	Tekli Çerçeve	240	24	1,50
01 28 XX 00 000 141	İkili Çerçeve	200	10	8,00
01 28 XX 00 000 143	Üçlü Çerçeve	100	10	10,20
01 28 XX 00 000 145	Dörtlü Çerçeve	100	10	13,10
01 28 XX 00 000 146	Beşli Çerçeve	60	10	16,75
01 28 XX 00 000 147	Altılı Çerçeve	60	10	20,30
01 28 XX 00 000 148	Sıva Üstü Kasa	120	12	6,50
01 28 XX 00 000 178	İkili Priz Çerçeve	200	20	6,45

## SIVA ALTI ANAHTAR VE PRİZ SERİLERİ

Referans No	Ürün Adı (Tuş/Kapak + Mekanizma)	Koli (Adet)	Kutu (Adet)	Liste Fiyatı (TL)
-------------	----------------------------------	-------------	-------------	-------------------

### Anahtar Grubu



01 28 XX 00 150 101	Anahtar	120	12	<b>14,95</b>
01 28 XX 00 150 103	Komütatör	120	12	<b>18,05</b>
01 28 XX 00 150 105	Liht	120	12	<b>15,40</b>
01 28 XX 00 150 107	Vavien	120	12	<b>18,20</b>
01 28 XX 00 150 109	Komütatör Vavien	120	12	<b>25,20</b>
01 28 XX 00 150 135	Permütatör (Ara Vavien)	120	12	<b>25,05</b>
01 28 XX 00 150 110	Kapı Otomatığı	120	12	<b>15,40</b>
01 28 XX 00 150 111	Zil Butonu	120	12	<b>15,40</b>
01 28 XX 00 150 160	Üçlü Anahtar	120	12	<b>22,75</b>
01 28 XX 00 150 134	Müzik Yayın Anahtarı	120	12	<b>83,80</b>
01 28 XX 00 150 179	Jaluzi Kumanda Anahtarı (Tek Düğmeli)	120	12	<b>25,45</b>
01 28 XX 00 150 125	Jaluzi Kumanda Anahtarı (İki Düğmeli)	120	12	<b>23,95</b>
01 28 XX 00 150 163	Boiler Anahtar	120	12	<b>23,25</b>
01 28 XX 00 150 312	İpli Acil Uyarı Anahtarı	120	12	<b>30,95</b>
01 28 XX 00 150 356	Komütatör Liht	120	12	<b>24,15</b>

### Işıklı Anahtar Grubu



01 28 XX 00 150 102	Işıklı Anahtar	120	12	<b>23,45</b>
01 28 XX 00 150 104	Işıklı Komütatör	120	12	<b>26,25</b>
01 28 XX 00 150 106	Işıklı Liht	120	12	<b>23,60</b>
01 28 XX 00 150 108	Işıklı Vavien	120	12	<b>26,05</b>
01 28 XX 00 150 112	Işıklı Etiketli Zil Butonu,12V	120	12	<b>26,00</b>

### Priz Grubu



01 28 XX 00 151 113	Priz	120	12	<b>15,00</b>
01 28 XX 00 152 115	Topraklı Priz	120	12	<b>18,00</b>
01 28 XX 00 152 116	Çocuk Korumalı Topraklı Priz	120	12	<b>25,70</b>
01 28 XX 00 152 138	Çocuk Korumalı Kapaklı Topraklı Priz	120	12	<b>27,50</b>
01 28 XX 00 152 117	Kapaklı Topraklı Priz	120	12	<b>19,25</b>
01 28 XX 00 153 118	UPS Priz	120	12	<b>23,10</b>
01 28 XX 00 153 136	Çocuk Korumalı Kapaklı UPS Priz	120	12	<b>30,25</b>
01 28 XX 00 153 137	Çocuk Korumalı UPS Priz	120	12	<b>29,15</b>
01 28 XX 00 156 185	İkili UPS Priz	100	10	<b>24,15</b>
01 28 XX 00 154 149	İkili Priz	100	10	<b>17,55</b>
01 28 XX 00 155 150	İkili Topraklı Priz	100	10	<b>21,70</b>

### TV/Radyo Grubu



01 28 XX 00 159 122	TV Prizi (Geçişli-Sonlu)	120	12	<b>21,00</b>
01 28 XX 00 159 153	Uydu Prizi Sonlu (Sat-TV-Radyo)	120	12	<b>105,55</b>
01 28 XX 00 159 339	Uydu Prizi Sonlu (Alcad Sat-TV)	120	12	<b>117,85</b>
01 28 XX 00 159 154	Uydu Prizi Geçişli (Sat-TV-Radyo)	120	12	<b>103,60</b>
01 28 XX 00 159 391	Tekli Uydu Prizi Eko	120	12	<b>17,60</b>
01 28 XX 00 159 156	Uydu Prizi Sonlu (TV-Sat)	120	12	<b>82,90</b>
01 28 XX 00 159 172	Tekli Uydu Prizi F Konnektörlü (Geçişli-Sonlu)	120	12	<b>34,25</b>
01 28 XX 00 157 165	Kablo Çıkışı	120	12	<b>12,05</b>
01 28 XX 00 157 314	HDMI Kablo Çıkışı	120	12	<b>13,15</b>

Visage Ambiance için XX gördüğünüz yere aşağıdaki renk kodlarını yazınız.

Gümüş: 15, Füme:17, Metalik Bej: 25, Metalik Siyah: 34, Mocha: 35, Metalik Beyaz: 94



## SIVA ALTI ANAHTAR VE PRİZ SERİLERİ

Referans No      Ürün Adı (Tuş/Kapak + Mekanizma)      Koli (Adet)      Kutu (Adet)      Liste Fiyatı (TL)

### İletişim Grubu



01 28 XX 00 157 119	Telefon Prizi	120	12	14,90
01 28 XX 00 157 120	Nümeris Telefon Prizi (Cat3)	120	12	20,05
01 28 XX 00 157 121	İkili Nümeris Telefon Prizi (2 x Cat3)	120	12	28,20
01 28 XX 00 157 132	Data+Nümeris Prizi (RJ45 Cat5 + Cat3)	120	12	59,35
01 28 XX 00 157 171	Data+Nümeris Prizi (RJ45 Cat6 + Cat3)	120	12	59,35
01 28 XX 00 157 129	Data Prizi (Jaksız)	120	12	17,30
01 28 XX 00 157 130	Tekli Data Prizi (RJ45 Cat5)	120	12	43,20
01 28 XX 00 157 169	Tekli Data Prizi (RJ45 Cat6)	120	12	43,20
01 28 XX 00 157 131	İkili Data Prizi (2 x RJ45 Cat5)	120	12	65,50
01 28 XX 00 157 170	İkili Data Prizi (2 x RJ45 Cat6)	120	12	65,50
01 28 XX 00 157 332	İkili Data Prizi (Jaksız)	120	12	16,30
01 28 XX 00 157 337	Müzik Yayın Prizi	120	12	20,55
01 28 XX 00 158 352	VGA Prizi	120	12	141,00
01 28 XX 00 157 350	HDMI Prizi	120	12	43,95
01 28 XX 00 157 351	USB Data Prizi	120	12	45,00
01 28 XX 00 157 322	Kulaklık Jaki	120	12	69,65

### Dimmer Grubu



01 28 XX 00 160 126	Dimmer 1000 VA	120	12	65,70
01 28 XX 00 160 128	Vavien Dimmer 600 VA	120	12	120,40
01 28 XX 00 160 127	Işıklı Dimmer 1000 VA	120	12	70,95

### Elektronik Grubu



01 28 XX 00 158 157	Energy Saver Standart	120	12	33,80
01 28 XX 00 158 357	Energy Saver (RF)	120	12	107,50
01 28 XX 00 158 164	Hareket Sensörü	120	12	164,90

### Röle Grubu

01 15 11 00 000 711	Energy Saver Rölesi (3 x 10A) RF + Std (220VAC)	1	1	82,90
01 15 11 00 000 718	Energy Saver Rölesi (3 x 10A) RF + Std (12VAC)	1	1	82,90
01 15 11 00 000 713	Energy Saver Rölesi (2 x 16A) RF	1	1	273,70

### Çerçeveler & Sıva Üstü Kasa



01 28 XX 00 000 140	Tekli Çerçeve	240	24	6,95
01 28 XX 00 000 141	İkili Çerçeve	200	10	12,80
01 28 XX 00 000 143	Üçlü Çerçeve	100	10	17,75
01 28 XX 00 000 145	Dörtlü Çerçeve	100	10	21,90
01 28 XX 00 000 146	Beşli Çerçeve	60	10	27,25
01 28 XX 00 000 147	Altılı Çerçeve	60	10	31,95
01 28 XX 00 000 148	Sıva Üstü Kasa	120	12	11,15
01 28 XX 00 000 178	İkili Priz Çerçeve	200	20	11,15

Visage Ambiance için XX gördüğünüz yere aşağıdaki renk kodlarını yazınız.

Gümüş: 15, Füme:17, Metalik Bej: 25, Metalik Siyah: 34, Mocha: 35, Metalik Beyaz: 94



## SIVA ALTI ANAHTAR VE PRİZ SERİLERİ

Referans No	Ürün Adı (Tuş/Kapak + Mekanizma)	Koli (Adet)	Kutu (Adet)	Liste Fiyatı (TL)
-------------	----------------------------------	-------------	-------------	-------------------

### Anahtar Grubu



01 28 XX 00 150 101	Anahtar	120	12	14,95
01 28 XX 00 150 103	Komütatör	120	12	18,05
01 28 XX 00 150 105	Liht	120	12	15,40
01 28 XX 00 150 107	Vavien	120	12	18,20
01 28 XX 00 150 109	Komütatör Vavien	120	12	25,20
01 28 XX 00 150 135	Permütatör (Ara Vavien)	120	12	25,05
01 28 XX 00 150 110	Kapı Otomatığı	120	12	15,40
01 28 XX 00 150 111	Zil Butonu	120	12	15,40
01 28 XX 00 150 160	Üçlü Anahtar	120	12	22,75
01 28 XX 00 150 134	Müzik Yayın Anahtarı	120	12	83,80
01 28 XX 00 150 179	Jaluzi Kumanda Anahtarı (Tek Düğmeli)	120	12	25,45
01 28 XX 00 150 125	Jaluzi Kumanda Anahtarı (İki Düğmeli)	120	12	23,95
01 28 XX 00 150 163	Boiler Anahtar	120	12	23,25
01 28 XX 00 150 312	İpli Acil Uyarı Anahtarı	120	12	30,95
01 28 XX 00 150 356	Komütatör Liht	120	12	24,15

### Işıklı Anahtar Grubu



01 28 XX 00 150 102	Işıklı Anahtar	120	12	23,45
01 28 XX 00 150 104	Işıklı Komütatör	120	12	26,25
01 28 XX 00 150 106	Işıklı Liht	120	12	23,60
01 28 XX 00 150 108	Işıklı Vavien	120	12	26,05
01 28 XX 00 150 112	Işıklı Etiketli Zil Butonu, 12V	120	12	26,00

### Priz Grubu



01 28 XX 00 151 113	Priz	120	12	15,00
01 28 XX 00 152 115	Topraklı Priz	120	12	18,00
01 28 XX 00 152 116	Çocuk Korumalı Topraklı Priz	120	12	25,70
01 28 XX 00 152 138	Çocuk Korumalı Kapaklı Topraklı Priz	120	12	27,50
01 28 XX 00 152 117	Kapaklı Topraklı Priz	120	12	19,25
01 28 XX 00 153 118	UPS Priz	120	12	23,10
01 28 XX 00 153 136	Çocuk Korumalı Kapaklı UPS Priz	120	12	30,25
01 28 XX 00 153 137	Çocuk Korumalı UPS Priz	120	12	29,15
01 28 XX 00 156 185	İkili UPS Priz	100	10	24,15
01 28 XX 00 154 149	İkili Priz	100	10	17,55
01 28 XX 00 155 150	İkili Topraklı Priz	100	10	21,70

### TV/Radyo Grubu



01 28 XX 00 159 122	TV Prizi (Geçişli-Sonlu)	120	12	21,00
01 28 XX 00 159 153	Uydu Prizi Sonlu (Sat-TV-Radyo)	120	12	105,55
01 28 XX 00 159 339	Uydu Prizi Sonlu (Alcad Sat-TV)	120	12	117,85
01 28 XX 00 159 154	Uydu Prizi Geçişli (Sat-TV-Radyo)	120	12	103,60
01 28 XX 00 159 391	Tekli Uydu Prizi Eko	120	12	17,60
01 28 XX 00 159 156	Uydu Prizi Sonlu (TV-Sat)	120	12	82,90
01 28 XX 00 159 172	Tekli Uydu Prizi F Konnektörlü (Geçişli-Sonlu)	120	12	34,25
01 28 XX 00 157 165	Kablo Çıkışı	120	12	12,05
01 28 XX 00 157 314	HDMI Kablo Çıkışı	120	12	13,15



## SIVA ALTI ANAHTAR VE PRİZ SERİLERİ

Referans No      Ürün Adı (Tuş/Kapak + Mekanizma)      Koli (Adet)      Kutu (Adet)      Liste Fiyatı (TL)

### İletişim Grubu



01 28 XX 00 157 119	Telefon Prizi	120	12	14,90
01 28 XX 00 157 120	Nümeris Telefon Prizi (Cat3)	120	12	20,05
01 28 XX 00 157 121	İkili Nümeris Telefon Prizi (2 x Cat3)	120	12	28,20
01 28 XX 00 157 132	Data+Nümeris Prizi (RJ45 Cat5 + Cat3)	120	12	59,35
01 28 XX 00 157 171	Data+Nümeris Prizi (RJ45 Cat6 + Cat3)	120	12	59,35
01 28 XX 00 157 129	Data Prizi (Jaksız)	120	12	17,30
01 28 XX 00 157 130	Tekli Data Prizi (RJ45 Cat5)	120	12	43,20
01 28 XX 00 157 169	Tekli Data Prizi (RJ45 Cat6)	120	12	43,20
01 28 XX 00 157 131	İkili Data Prizi (2 x RJ45 Cat5)	120	12	65,50
01 28 XX 00 157 170	İkili Data Prizi (2 x RJ45 Cat6)	120	12	65,50
01 28 XX 00 157 332	İkili Data Prizi (Jaksız)	120	12	16,30
01 28 XX 00 157 337	Müzik Yayın Prizi	120	12	20,55
01 28 XX 00 158 352	VGA Prizi	120	12	141,00
01 28 XX 00 157 350	HDMI Prizi	120	12	43,95
01 28 XX 00 157 351	USB Data Prizi	120	12	45,00
01 28 XX 00 157 322	Kulaklık Jaki	120	12	69,65

### Dimmer Grubu



01 28 XX 00 160 126	Dimmer 1000 VA	120	12	65,70
01 28 XX 00 160 128	Vavien Dimmer 600 VA	120	12	120,40
01 28 XX 00 160 127	Işıklı Dimmer 1000 VA	120	12	70,95

### Elektronik Grubu



01 28 XX 00 158 157	Energy Saver Standart	120	12	33,80
01 28 XX 00 158 357	Energy Saver (RF)	120	12	107,50
01 28 XX 00 158 164	Hareket Sensörü	120	12	164,90

### Röle Grubu

01 15 11 00 000 711	Energy Saver Rölesi (3 x 10A) RF + Std (220VAC)	1	1	82,90
01 15 11 00 000 718	Energy Saver Rölesi (3 x 10A) RF + Std (12VAC)	1	1	82,90
01 15 11 00 000 713	Energy Saver Rölesi (2 x 16A) RF	1	1	273,70

### Çerçeveler & Sıva Üstü Kasa



01 28 XX 00 000 140	Tekli Çerçeve	240	24	6,95
01 28 XX 00 000 141	İkili Çerçeve	200	10	12,80
01 28 XX 00 000 143	Üçlü Çerçeve	100	10	17,75
01 28 XX 00 000 145	Dörtlü Çerçeve	100	10	21,90
01 28 XX 00 000 146	Beşli Çerçeve	60	10	27,25
01 28 XX 00 000 147	Altılı Çerçeve	60	10	31,95
01 28 XX 00 000 148	Sıva Üstü Kasa	120	12	11,15
01 28 XX 00 000 178	İkili Priz Çerçeve	200	20	11,15

## ÇERÇEVE SERİLERİ

Referans No	Ürün Adı	Koli (Adet)	Kutu (Adet)	Liste Fiyatı (TL)
<b>Beyaz &amp; Krem Çerçeve Serileri</b>				
01 29 XX 00 000 140	Tekli Çerçeve	240	24	2,00
01 29 XX 00 000 141	İkili Çerçeve	200	10	8,35
01 29 XX 00 000 143	Üçlü Çerçeve	100	10	10,80
01 29 XX 00 000 145	Dörtlü Çerçeve	100	10	13,90
01 29 XX 00 000 146	Beşli Çerçeve	60	10	17,60
01 29 XX 00 000 147	Altılı Çerçeve	60	10	20,75
01 29 XX 00 000 142	İkili Dikey Çerçeve	200	10	8,35
01 29 XX 00 000 144	Üçlü Dikey Çerçeve	100	10	10,80
01 29 XX 00 000 148	Sıva Üstü Kasa	120	12	6,50
01 29 XX 00 000 178	İkili Priz Çerçeve	200	20	7,45

Beyaz&Krem Moderna için XX gördüğünüz yere aşağıdaki renk kodlarını yazınız.  
Beyaz: 11, Krem: 12

## Metalik Çerçeve Serileri

01 29 XX 00 000 140	Tekli Çerçeve	240	24	8,50
01 29 XX 00 000 141	İkili Çerçeve	200	10	15,95
01 29 XX 00 000 143	Üçlü Çerçeve	100	10	21,25
01 29 XX 00 000 145	Dörtlü Çerçeve	100	10	26,30
01 29 XX 00 000 146	Beşli Çerçeve	60	10	33,80
01 29 XX 00 000 147	Altılı Çerçeve	60	10	39,05
01 29 XX 00 000 148	Sıva Üstü Kasa	120	12	12,30
01 29 XX 00 000 178	İkili Priz Çerçeve	200	20	15,55

Metalik Moderna için XX gördüğünüz yere aşağıdaki renk kodlarını yazınız.  
Gümüş: 15, Füme: 17, Metalik Bej: 25, Metalik Siyah: 34, Mocha: 35

## Deri Desenli Çerçeve Serileri

01 29 XX 00 060 140	Tekli Çerçeve	240	24	7,00
01 29 XX 00 060 141	İkili Çerçeve	200	10	13,05
01 29 XX 00 060 143	Üçlü Çerçeve	100	10	17,30
01 29 XX 00 060 145	Dörtlü Çerçeve	100	10	21,30
01 29 XX 00 060 146	Beşli Çerçeve	60	10	27,00

Deri desenli Moderna için XX gördüğünüz yere aşağıdaki renk kodlarını yazınız.  
Beyaz: 11, Siyah: 34, Bordo: 53, Taba: 82, Vizon: 83



Beyaz



Metalik



Deri Desenli

## ÇERÇEVE SERİLERİ

Referans Kodu	Ürün Adı	Kutu (Adet)	Koli (Adet)	Liste Fiyatı (TL)
01 08 XX 00 000 140	Visage Deluxe Tekli Çerçeve	1	30	<b>65,95</b>
01 08 XX 00 000 141	Visage Deluxe İkili Çerçeve	1	30	<b>109,00</b>
01 08 XX 00 000 143	Visage Deluxe Üçlü Çerçeve	1	20	<b>155,95</b>
01 08 XX 00 000 145	Visage Deluxe Dörtlü Çerçeve	1	20	<b>184,55</b>

Visage Deluxe için XX gördüğünüz yere aşağıdaki renk kodlarını yazınız.  
Krom: 27, Inox: 29, Füme: 31, Altın: 32



Inox



Füme



Krom



Altın

Bitmiş ürün elde edebilmek için, Visage tuş/kapak ve mekanizma referansı ile birlikte tekli çerçeve sipariş edilmelidir.

## GRUP PRİZ SERİLERİ

Referans Kodu	Ürün Adı	Koli (Adet)	Liste Fiyatı (TL)
---------------	----------	-------------	-------------------

### VISAGE 3'lü Çocuk Korumalı Topraklı Grup Priz



01 35 11 10 301 300	Üçlü Çocuk Korumalı Topraklı Priz Klemensli	30	15,25
01 35 11 10 302 300	Üçlü Çocuk Korumalı Topraklı Priz 2m	12	34,70
01 35 11 10 303 300	Üçlü Çocuk Korumalı Topraklı Priz 3m	12	38,95
01 35 11 10 305 300	Üçlü Çocuk Korumalı Topraklı Priz 5m	12	52,15
01 35 11 10 301 310	Üçlü Çocuk Korumalı Topraklı Anahtarlı Priz Klemensli	30	26,80
01 35 11 10 302 310	Üçlü Çocuk Korumalı Topraklı Anahtarlı Priz 2m	12	49,85
01 35 11 10 303 310	Üçlü Çocuk Korumalı Topraklı Anahtarlı Priz 3m	12	52,45
01 35 11 10 305 310	Üçlü Çocuk Korumalı Topraklı Anahtarlı Priz 5m	12	67,60

### VISAGE 4'lü Çocuk Korumalı Topraklı Grup Priz



01 35 11 10 301 400	Dörtlü Çocuk Korumalı Topraklı Priz Klemensli	30	20,20
01 35 11 10 302 400	Dörtlü Çocuk Korumalı Topraklı Priz 2m	12	39,70
01 35 11 10 303 400	Dörtlü Çocuk Korumalı Topraklı Priz 3m	12	45,55
01 35 11 10 305 400	Dörtlü Çocuk Korumalı Topraklı Priz 5m	12	58,80
01 35 11 10 301 410	Dörtlü Çocuk Korumalı Topraklı Anahtarlı Priz Klemensli	30	33,40
01 35 11 10 302 410	Dörtlü Çocuk Korumalı Topraklı Anahtarlı Priz 2m	12	58,45
01 35 11 10 303 410	Dörtlü Çocuk Korumalı Topraklı Anahtarlı Priz 3m	12	62,75
01 35 11 10 305 410	Dörtlü Çocuk Korumalı Topraklı Anahtarlı Priz 5m	12	74,05

### VISAGE 6'li Çocuk Korumalı Topraklı Grup Priz



01 35 11 10 301 600	Altılı Çocuk Korumalı Topraklı Priz Klemensli	25	27,90
01 35 11 10 302 600	Altılı Çocuk Korumalı Topraklı Priz 2m	12	55,80
01 35 11 10 303 600	Altılı Çocuk Korumalı Topraklı Priz 3m	12	62,15
01 35 11 10 305 600	Altılı Çocuk Korumalı Topraklı Priz 5m	12	75,25
01 35 11 10 301 610	Altılı Çocuk Korumalı Topraklı Anahtarlı Priz Klemensli	25	42,45
01 35 11 10 302 610	Altılı Çocuk Korumalı Topraklı Anahtarlı Priz 2m	12	69,10
01 35 11 10 303 610	Altılı Çocuk Korumalı Topraklı Anahtarlı Priz 3m	12	76,50
01 35 11 10 305 610	Altılı Çocuk Korumalı Topraklı Anahtarlı Priz 5m	12	92,00

### VISAGE 2 USB Çıkışlı, 3'lü Çocuk Korumalı Topraklı Grup Priz



01 35 11 30 303 310	2 USB çıkışlı, Üçlü Çocuk Korumalı Topraklı Anahtarlı Priz 3m	8	159,90
---------------------	---	---	--------









# GG FANTASY

- › Mutlu aile hayatını yansıtan sade ve şık tasarımlar
- › Hem sağlam hem de bir klasik

<https://www.gunsanelectric.com/tr/seri/fantasy>

**GG FANTASY**  
BEYAZ / KREM

---



Beyaz



Krem



**GG FANTASY**  
NEMLİYER

---



**GG FANTASY**  
MİSYA

---



**GG FANTASY**  
AKSESUAR

---



## SIVA ALTI ANAHTAR VE PRİZ SERİLERİ

Referans No      Ürün Adı (Tuş/Kapak + Mekanizma + Çerçeve)      Koli (Adet)      Kutu (Adet)      Liste Fiyatı (TL)

### Anahtar Grubu



01 23 XX 00 100 101	Anahtar	120	12	10,40
01 23 XX 00 100 103	Komütatör	120	12	12,80
01 23 XX 00 100 105	Liht	120	12	11,25
01 23 XX 00 100 107	Vavien	120	12	12,35
01 23 XX 00 100 109	Komütatör Vavien	120	12	17,40
01 23 XX 00 100 135	Permütatör (Ara Vavien)	120	12	17,40
01 23 XX 00 100 110	Kapı Otomatığı	120	12	11,25
01 23 XX 00 100 111	Zil Butonu	120	12	11,25
01 23 XX 00 100 160	Üçlü Anahtar	120	12	14,60
01 23 XX 00 100 134	Müzik Yayın Anahtarı	120	12	74,00
01 23 XX 00 100 179	Jaluzi Kumanda Anahtarı (Tek Düğmeli)	120	12	19,70
01 23 XX 00 100 125	Jaluzi Kumanda Anahtarı (İki Düğmeli)	120	12	17,50
01 23 XX 00 100 163	Boiler Anahtar	120	12	16,60
01 23 XX 00 100 312	İpli Acil Uyarı Anahtarı	120	12	22,50
01 23 XX 00 100 356	Komütatör Liht	120	12	18,50

### Işıklı Anahtar Grubu



01 23 XX 00 100 102	Işıklı Anahtar	120	12	15,55
01 23 XX 00 100 104	Işıklı Komütatör	120	12	17,10
01 23 XX 00 100 106	Işıklı Liht	120	12	15,55
01 23 XX 00 100 108	Işıklı Vavien	120	12	17,60
01 23 XX 00 100 112	Işıklı Etiketli Zil Butonu, 12V	120	12	18,10

### Priz Grubu



01 23 XX 00 100 113	Priz	120	12	10,55
01 23 XX 00 100 115	Topraklı Priz	120	12	12,55
01 23 XX 00 100 116	Çocuk Korumalı Topraklı Priz	120	12	16,65
01 23 XX 00 100 138	Çocuk Korumalı Kapaklı Topraklı Priz	120	12	18,00
01 23 XX 00 100 117	Kapaklı Topraklı Priz	120	12	15,15
01 23 XX 00 100 118	UPS Priz	120	12	15,90
01 23 XX 00 100 137	Çocuk Korumalı UPS Priz	120	12	17,25
01 23 XX 00 100 185	İkili UPS Priz	100	10	18,75
01 23 XX 00 100 149	İkili Priz	100	10	15,25
01 23 XX 00 100 150	İkili Topraklı Priz	100	10	15,70

### TV/Radyo Grubu



01 23 XX 00 100 122	TV Prizi (Geçişli-Sonlu)	120	12	17,70
01 23 XX 00 100 153	Uydu Prizi Sonlu (Sat-TV-Radyo)	120	12	93,65
01 23 XX 00 100 339	Uydu Prizi Sonlu (Alcad Sat-TV)	120	12	108,15
01 23 XX 00 100 154	Uydu Prizi Geçişli (Sat-TV-Radyo)	120	12	93,65
01 23 XX 00 100 391	Tekli Uydu Prizi Eko	120	12	15,30
01 23 XX 00 100 156	Uydu Prizi Sonlu (TV-Sat)	120	12	72,50
01 23 XX 00 100 172	Tekli Uydu Prizi F Konnektörlü (Geçişli-Sonlu)	120	12	27,60
01 23 XX 00 100 165	Kablo Çıkışı	120	12	10,00

Fantasy Beyaz/Krem için XX gördüğünüz yere aşağıdaki renk kodlarını yazınız.

Beyaz: 11, Krem: 12

Bitmiş ürün elde edebilmek için, tuş/kapak ve mekanizma referansı ile birlikte 1 takım kordon sipariş edilmelidir.



## SIVA ALTI ANAHTAR VE PRİZ SERİLERİ

Referans No      Ürün Adı (Tuş/Kapak + Mekanizma + Çerçeve)      Koli (Adet)      Kutu (Adet)      Liste Fiyatı (TL)



### İletişim Grubu

01 23 XX 00 100 119	Telefon Prizi	120	12	<b>10,10</b>
01 23 XX 00 100 120	Nümeris Telefon Prizi (Cat3)	120	12	<b>13,45</b>
01 23 XX 00 100 121	İkili Nümeris Telefon Prizi (2 x Cat3)	120	12	<b>21,05</b>
01 23 XX 00 100 132	Data+Nümeris Prizi (RJ45 Cat5 + Cat3)	120	12	<b>47,00</b>
01 23 XX 00 100 171	Data+Nümeris Prizi (RJ45 Cat6 + Cat3)	120	12	<b>47,00</b>
01 23 XX 00 100 129	Data Prizi (Jaksız)	120	12	<b>11,90</b>
01 23 XX 00 100 130	Tekli Data Prizi (RJ45 Cat5)	120	12	<b>36,05</b>
01 23 XX 00 100 169	Tekli Data Prizi (RJ45 Cat6)	120	12	<b>36,05</b>
01 23 XX 00 100 131	İkili Data Prizi (2 x RJ45 Cat5)	120	12	<b>60,60</b>
01 23 XX 00 100 170	İkili Data Prizi (2 x RJ45 Cat6)	120	12	<b>60,60</b>
01 23 XX 00 100 332	İkili Data Prizi (Jaksız)	120	12	<b>11,90</b>
01 23 XX 00 100 350	HDMI Prizi	120	12	<b>36,00</b>
01 23 XX 00 100 351	USB Data Prizi	120	12	<b>34,50</b>



### Dimmer Grubu

01 23 XX 00 100 126	Dimmer 1000 VA	120	12	<b>56,55</b>
01 23 XX 00 100 128	Vavien Dimmer 600 VA	120	12	<b>101,85</b>
01 23 XX 00 100 127	Işıkli Dimmer 1000 VA	120	12	<b>65,65</b>



### Elektronik Grubu

01 23 XX 00 100 157	Energy Saver Standart	120	12	<b>30,90</b>
01 23 XX 00 100 357	Energy Saver (RF)	120	12	<b>97,20</b>
01 23 XX 00 100 164	Hareket Sensörü	120	12	<b>153,55</b>

### Röle Grubu

01 15 11 00 000 711	Energy Saver Rölesi (3 x 10A) RF+ Std (220VAC)	1	1	<b>82,90</b>
01 15 11 00 000 718	Energy Saver Rölesi (3 x 10A) RF+ Std (12VAC)	1	1	<b>82,90</b>
01 15 11 00 000 713	Energy Saver Rölesi (2 x 16A) RF	1	1	<b>273,70</b>

### Çerçeveler & Sıva Üstü Kasa

01 23 XX 00 000 141	İkili Çerçeve (Yatay)	200	10	<b>6,80</b>
01 23 XX 00 000 142	İkili Çerçeve (Dikey)	200	10	<b>6,80</b>
01 23 XX 00 000 143	Üçlü Çerçeve (Yatay)	100	10	<b>8,95</b>
01 23 XX 00 000 144	Üçlü Çerçeve (Dikey)	100	10	<b>8,95</b>
01 23 XX 00 000 145	Dörtlü Çerçeve (Yatay)	100	10	<b>11,30</b>
01 23 XX 00 000 146	Beşli Çerçeve (Yatay)	60	10	<b>14,25</b>
01 23 XX 00 000 147	Altılı Çerçeve (Yatay)	60	10	<b>16,95</b>
01 23 XX 00 000 148	Sıva Üstü Kasa	120	12	<b>5,40</b>



Fantasy Beyaz/Krem için XX gördüğünüz yere aşağıdaki renk kodlarını yazınız.

Beyaz: 11, Krem: 12

Bitmiş ürün elde edebilmek için, tuş/kapak ve mekanizma referansı ile birlikte 1 takım kordon sipariş edilmelidir.

## KORDON RENKLERİ

Referans No	Ürün Adı	Koli (Takım-Adet)	Kutu (Takım-Adet)	Liste Fiyatı (TL)
-------------	----------	----------------------	----------------------	----------------------

## Kordonlar

01 23 00 64 000 000	Fantasy Beyaz Kordon	1200	120	<b>0,85</b>
01 23 00 65 000 000	Fantasy Gri Kordon	1200	120	<b>0,85</b>
01 23 00 75 000 000	Fantasy Krem Kordon	1200	120	<b>0,85</b>
01 23 00 74 000 000	Fantasy Şampanya Kordon	1200	120	<b>0,85</b>
01 23 00 76 000 000	Fantasy Leylak Kordon	1200	120	<b>0,85</b>
01 23 00 72 000 000	Fantasy Açık Mavi Kordon	1200	120	<b>0,85</b>
01 23 00 73 000 000	Fantasy Pembe Kordon	1200	120	<b>0,85</b>
01 23 00 78 000 000	Fantasy Fıstık Yeşili Kordon	1200	120	<b>0,85</b>
01 23 00 80 000 000	Fantasy Somon Kordon	1200	120	<b>0,85</b>
01 23 00 81 000 000	Fantasy Turkuaz Kordon	1200	120	<b>0,85</b>
01 23 00 60 000 000	Fantasy Gold Kordon	1200	120	<b>1,75</b>
01 23 00 61 000 000	Fantasy Gümüş Kordon	1200	120	<b>1,75</b>
01 23 00 62 000 000	Fantasy Açık Maun Kordon	1200	120	<b>1,75</b>
01 23 00 63 000 000	Fantasy Koyu Maun Kordon	1200	120	<b>1,75</b>
01 23 00 77 000 000	Fantasy Altın Varak Kordon	1200	120	<b>3,50</b>



Beyaz



Leylak

Altın  
VarakFıstık  
Yeşili

Turkuaz



Gri



Şampanya



Gold

Gümüş  
VarakKoyu  
Maun

**SIVA ÜSTÜ ANAHTAR VE PRİZ SERİLERİ**

Referans No	Ürün Adı	Koli (Adet)	Kutu (Adet)	Liste Fiyatı (TL)
-------------	----------	-------------	-------------	-------------------

**Anahtar Grubu**

01 07 XX 00 100 101	Anahtar	120	12	<b>14,65</b>
01 07 XX 00 100 103	Komütatör	120	12	<b>16,25</b>
01 07 XX 00 100 105	Liht	120	12	<b>16,05</b>
01 07 XX 00 100 107	Vavien	120	12	<b>16,20</b>
01 07 XX 00 100 109	Komütatör Vavien	120	12	<b>19,75</b>
01 07 XX 00 100 110	Kapı Otomatığı	120	12	<b>15,45</b>
01 07 XX 00 100 111	Zil Butonu	120	12	<b>16,20</b>
01 07 XX 00 100 125	Jaluzi Kumanda Anahtarı	120	12	<b>23,95</b>
01 07 XX 00 100 135	Permütatör (Ara Vavien)	120	12	<b>21,75</b>

**Işıklı Anahtar Grubu**

01 07 XX 00 100 102	Işıklı Anahtar	120	12	<b>21,05</b>
01 07 XX 00 100 104	Işıklı Komütatör	120	12	<b>20,75</b>
01 07 XX 00 100 106	Işıklı Liht	120	12	<b>21,35</b>
01 07 XX 00 100 108	Işıklı Vavien	120	12	<b>21,45</b>
01 07 XX 00 100 112	Işıklı Etiketli Zil Butonu, 12V	120	12	<b>21,55</b>

**Priz Grubu**

01 07 XX 00 100 117	Kapaklı Topraklı Priz	120	12	<b>17,35</b>
01 07 XX 00 100 136	Çocuk Korumalı Kapaklı UPS Priz	120	12	<b>20,30</b>
01 07 XX 00 100 139	Kapaklı UPS Priz	120	12	<b>18,50</b>
01 07 XX 00 100 199	Bağlantı Adaptörü	1500	150	<b>3,65</b>

**TV/Radyo Grubu**

01 07 XX 00 100 122	TV Prizi (Geçişli-Sonlu)	120	12	<b>21,90</b>
---------------------	--------------------------	-----	----	--------------

**İletişim Grubu**

01 07 XX 00 100 120	Nümeris Telefon Prizi (Cat3)	120	12	<b>18,55</b>
---------------------	------------------------------	-----	----	--------------

**İkili Grup**

01 07 XX 00 100 181	İkili Grup (Anahtar + Kap.Top.)	60	6	<b>30,25</b>
01 07 XX 00 100 183	İkili Grup (Komütatör + Kap.Top.)	60	6	<b>31,60</b>
01 07 XX 00 100 196	İkili Grup (Kapaksız) (Top. + Top.)	60	6	<b>31,10</b>
01 07 XX 00 100 195	İkili Grup (Kapaklı) (Top. + Top.)	60	6	<b>35,30</b>



## SIVA ÜSTÜ ANAHTAR VE PRİZ SERİLERİ

Referans No	Ürün Adı	Koli (Adet)	Kutu (Adet)	Liste Fiyatı (TL)
-------------	----------	-------------	-------------	-------------------

**Anahtar Grubu**

01 05 XX 00 100 101	Anahtar	120	12	11,75
01 05 XX 00 100 103	Komütatör	120	12	13,50
01 05 XX 00 100 105	Liht	120	12	13,65
01 05 XX 00 100 107	Vavien	120	12	15,70
01 05 XX 00 100 110	Kapı Otomatığı	120	12	13,65
01 05 XX 00 100 111	Zil Butonu	120	12	13,65
01 05 XX 00 100 125	Jaluzi Kumanda Anahtarı	120	12	21,35

**Işıkli Anahtar Grubu**

01 05 XX 00 100 102	Işıkli Anahtar	120	12	18,05
01 05 XX 00 100 104	Işıkli Komütatör	120	12	20,35
01 05 XX 00 100 106	Işıkli Liht	120	12	17,30
01 05 XX 00 100 108	Işıkli Vavien	120	12	18,55

**Priz Grubu**

01 05 XX 00 100 113	Priz	120	12	11,50
01 05 XX 00 100 115	Topraklı Priz	120	12	14,10
01 05 XX 00 100 117	Kapaklı Topraklı Priz	120	12	14,85
01 05 XX 00 100 149	İkili Priz	100	10	13,75
01 05 XX 00 100 150	İkili Topraklı Priz	100	10	17,15
01 05 XX 00 100 195	İkili Kapaklı Topraklı Priz	100	10	23,20

**TV/Radyo Grubu**

01 05 XX 00 100 122	TV Prizi (Geçişli-Sonlu)	120	12	17,60
01 05 XX 00 100 172	Tekli Uydu Prizi F Konnektörlü (Geçişli-Sonlu)	120	12	27,65

**İletişim Grubu**

01 05 XX 00 100 120	Nümeris Telefon Prizi (Cat3)	120	12	12,55
01 05 XX 00 100 129	Data Prizi (Jaksız)	120	12	14,20
01 05 XX 00 100 130	Tekli Data Prizi (RJ45 Cat5)	120	12	42,35
01 05 XX 00 100 169	Tekli Data Prizi (RJ45 Cat6)	120	12	42,35

## SIVA ÜSTÜ ANAHTAR VE PRİZ SERİLERİ

Referans No	Ürün Adı	Koli (Adet)	Kutu (Adet)	Liste Fiyatı (TL)
-------------	----------	-------------	-------------	-------------------

### Anahtar Grubu



01 05 XX 00 100 101	Anahtar	120	12	<b>23,30</b>
01 05 XX 00 100 103	Komütatör	120	12	<b>27,40</b>
01 05 XX 00 100 105	Liht	120	12	<b>24,00</b>
01 05 XX 00 100 107	Vavien	120	12	<b>25,65</b>
01 05 XX 00 100 110	Kapı Otomatığı	120	12	<b>24,00</b>
01 05 XX 00 100 111	Zil Butonu	120	12	<b>24,00</b>
01 05 XX 00 100 125	Jaluzi Kumanda Anahtarı	120	12	<b>43,90</b>

### Işıklı Anahtar Grubu



01 05 XX 00 100 102	Işıklı Anahtar	120	12	<b>30,50</b>
01 05 XX 00 100 104	Işıklı Komütatör	120	12	<b>34,75</b>
01 05 XX 00 100 106	Işıklı Liht	120	12	<b>31,40</b>
01 05 XX 00 100 108	Işıklı Vavien	120	12	<b>32,50</b>

### Priz Grubu



01 05 XX 00 100 113	Priz	120	12	<b>22,25</b>
01 05 XX 00 100 115	Topraklı Priz	120	12	<b>27,40</b>
01 05 XX 00 100 117	Kapaklı Topraklı Priz	120	12	<b>28,90</b>
01 05 XX 00 100 149	İkili Priz	100	10	<b>29,95</b>
01 05 XX 00 100 150	İkili Topraklı Priz	100	10	<b>37,05</b>
01 05 XX 00 100 195	İkili Kapaklı Topraklı Priz	100	10	<b>28,15</b>

### TV/Radyo Grubu

01 05 XX 00 100 122	TV Prizi (Geçişli-Sonlu)	120	12	<b>28,50</b>
01 05 XX 00 100 172	Tekli Uydu Prizi F Konnektörlü (Geçişli-Sonlu)	120	12	<b>39,45</b>

### İletişim Grubu



01 05 XX 00 100 120	Nümeris Telefon Prizi (Cat3)	120	12	<b>29,90</b>
01 05 XX 00 100 129	Data Prizi (Jaksız)	120	12	<b>28,50</b>
01 05 XX 00 100 130	Tekli Data Prizi (RJ45 Cat5)	120	12	<b>51,25</b>
01 05 XX 00 100 169	Tekli Data Prizi (RJ45 Cat6)	120	12	<b>51,25</b>

## AKSESUARLAR

Referans No	Ürün Adı	Koli (Adet)	Kutu (Adet)	Liste Fiyatı (TL)
-------------	----------	-------------	-------------	-------------------



## Priz Grubu

01 15 11 00 100 715	Anahtarlı Priz	100	10	17,75
01 15 11 00 100 716	Anahtarlı Topraklı Priz	100	10	21,45



## Fiş Grubu

01 15 11 00 100 701	Telefon Fiş	500	50	6,95
01 15 11 00 500 801	Topraklı Dişi Fiş	200	50	7,55
01 15 11 00 500 802	Topraklı Erkek Fiş	300	75	6,50
01 15 11 00 500 803	Topraklı Fiş (L)	300	75	6,75
01 15 11 00 500 805	Topraksız Erkek Fiş	500	50	4,80
01 15 11 00 500 806	Topraksız Dişi Fiş	200	50	5,00
01 15 11 00 500 809	Topraklı UPS Erkek Fiş (L)	300	75	8,40



## Arapuar

01 15 11 00 500 804	Arapuar (Düz)	1000	100	5,50
---------------------	---------------	------	-----	------



## Soketler

01 15 11 00 100 708	Cat5 Data Soketi	1000	100	26,00
01 15 11 00 100 709	Cat6 Data Soketi	1000	100	26,00



## Uzatma Grubu

01 15 11 00 503 801	Topraklı Uzatma (3mt)	12	1	41,85
01 15 11 00 505 801	Topraklı Uzatma (5mt)	12	1	55,10

## YENİ ŐALT SERİSİ



**GG VALTA**

› Kaliteden estetiĐe her Őey tamam, g¼venlik ve ekonomide uzman

<https://www.gunsanelectric.com/tr/seri/valta>



VALTA YENİ SERİ ŞALT  
SON TEKNOLOJİ  
UYGUN FİYAT!



**VALTA**  
YENİ SERİ ŞALT



## KABLO KANALI

Referans No Açıklama Kutu/Metre Liste Fiyatı (TL/Metre)

### Kapalı Tip Dıştan Kapaklı

GKNL1212YB	12x12 mm Kablo Kanalı (Yapışkan Bantlı)	320	1,77
GKNL1212	12x12 mm Kablo Kanalı	320	1,49
GKNL1616YB	16x16 mm Kablo Kanalı (Yapışkan Bantlı)	250	2,40
GKNL1616	16x16 mm Kablo Kanalı	250	2,03
GKNL2516YB	25x16 mm Kablo Kanalı (Yapışkan Bantlı)	154	3,66
GKNL2516	25x16 mm Kablo Kanalı	154	2,91
GKNL2525YB	25x25 mm Kablo Kanalı (Yapışkan Bantlı)	96	4,89
GKNL2525	25x25 mm Kablo Kanalı	96	3,78
GKNL4025YB	40x25 mm Kablo Kanalı (Yapışkan Bantlı)	80	7,47
GKNL4025	40x25 mm Kablo Kanalı	80	5,32
GKNL4040YB	40x40 mm Kablo Kanalı (Yapışkan Bantlı)	72	8,77
GKNL4040	40x40 mm Kablo Kanalı	72	6,21
GKNL6040	60x40 mm Kablo Kanalı	48	10,21
GKNL6060	60x60 mm Kablo Kanalı	40	15,14
GKNL8040	80x40 mm Kablo Kanalı	36	14,93
GKNL8060	80x60 mm Kablo Kanalı	24	16,86
GKNL10040	100x40 mm Kablo Kanalı	28	17,67
GKNL10060	100x60 mm Kablo Kanalı	24	22,43

\*\*\* Kablo Kanalları 2 mt sevk edilmektedir. Talep halinde 3 mt. sevk edilebilir.

### 100x50 İçten Kapaklı

GKNL10050	100X50 mm Sistem Kablo Kanalı	24	26,32
-----------	-------------------------------	----	-------

### 100x50 Kablo Kanalı Montaj Aksesuarları

GKNLD10050	Kablo Kanalı Aksesuar Dış Köşe	12	9,70
GKNLI10050	Kablo Kanalı Aksesuar İç Köşe	12	9,70
GKNLT10050	Kablo Kanalı Aksesuar T Köşe	12	11,70
GKNLL10050	Kablo Kanalı Aksesuar L Köşe	12	10,85
GKNLB10050	Kablo Kanalı Aksesuar Birleştirme	24	3,75
GKNLS10050	Kablo Kanalı Aksesuar Sonlama	24	4,50
GKNLA10050	Kablo Kanalı Aksesuar Ara Bölme	60	11,75
GKNL1P10050	Kablo Kanalı Tekli Priz Montaj Seti	12	8,00
GKNL2P10050	Kablo Kanalı İkili Priz Montaj Seti	12	9,75
GKNL3P10050	Kablo Kanalı Üçlü Priz Montaj Seti	12	11,55
GKNL4P10050	Kablo Kanalı Dörtlü Priz Montaj Seti 45x45 Çift	20	12,55
<b>YENİ</b> GKNL1D22545	22,5X45 Tek Girişli Data Priz Kapağı (Jaksız)	100	3,00
<b>YENİ</b> GKNL2D4545	45X45 Çift Girişli Data Priz Kapağı (Jaksız)	50	6,30
<b>YENİ</b> GKNL1D4545	45X45 Tek Girişli Data Priz Kapağı (Jaksız)	50	4,70

Referans No Ürün Adı Koli (Adet) Kutu (Adet) Liste Fiyatı (TL)

### 100x50 Kablo Kanalı İçin Prizler (45x45)

01 17 XX 00 100 115	45X45 Topraklı Priz	100	10	12,25
01 17 XX 00 100 116	45X45 Çocuk Korumalı Topraklı Priz	100	10	13,30
01 17 XX 00 100 118	45X45 UPS Priz	100	10	12,25
01 17 XX 00 100 137	45X45 Çocuk Korumalı Ups Priz	100	10	14,25

XX gördüğünüz yere aşağıdaki renk kodlarını yazınız.

Beyaz: 11, Kırmızı:10

## DELİKLİ GRİ KABLO KANALI

**YENİ**

Referans No Açıklama Kutu/Metre Liste Fiyatı (TL/Metre)

### Delikli Kablo Kanalı



GKNLD2525YB	25x25 mm Delikli Gri Kablo Kanalı (Yapışkan Bantlı)	100	<b>8,90</b>
GKNLD2525	25x25 mm Delikli Gri Kablo Kanalı	100	<b>7,85</b>
GKNLD2540YB	25x40 mm Delikli Gri Kablo Kanalı (Yapışkan Bantlı)	80	<b>11,15</b>
GKNLD2540	25x40 mm Delikli Gri Kablo Kanalı	80	<b>9,90</b>
GKNLD4040YB	40x40 mm Delikli Gri Kablo Kanalı (Yapışkan Bantlı)	72	<b>16,00</b>
GKNLD4040	40x40 mm Delikli Gri Kablo Kanalı	72	<b>14,15</b>
GKNLD4060YB	40x60 mm Delikli Gri Kablo Kanalı (Yapışkan Bantlı)	48	<b>21,25</b>
GKNLD4060	40x60 mm Delikli Gri Kablo Kanalı	48	<b>18,75</b>

## SİGORTA KUTULARI

Referans No	Açıklama	Kutu Adeti	Koli Adeti	Liste Fiyatı (TL)
<b>Sigorta Kutuları Sıva Altı (Halogen Free)</b>				
01 33 00 00 000 006	Sigorta Kutusu Sıva Altı 6'lı Klemensli	1	30	36,00
01 33 00 00 000 009	Sigorta Kutusu Sıva Altı 9'lu Klemensli	1	20	42,70
01 33 00 00 000 012	Sigorta Kutusu Sıva Altı 12'li Klemensli	1	20	55,45
01 33 00 00 000 016	Sigorta Kutusu Sıva Altı 16'li Klemensli	1	10	73,45
01 33 00 00 042 016	Sigorta Kutusu Sıva Altı 16'lı (İki Katlı) Klemensli	1	10	74,90
01 33 00 00 000 024	Sigorta Kutusu Sıva Altı 24'lü (İki Katlı) Klemensli	1	10	107,85
01 33 00 00 043 036	Sigorta Kutusu Sıva Altı 36'lı (Üç Katlı) Klemensli	1	5	142,30

## Sigorta Kutuları Sıva Üstü (Halogen Free)

01 34 00 00 000 002	Sigorta Kutusu Sıva Üstü 2'li Mühürlü	1	40	6,00
01 34 00 00 000 006	Sigorta Kutusu Sıva Altı 6'lı Klemensli	1	30	36,00
01 34 00 00 000 009	Sigorta Kutusu Sıva Altı 9'lu Klemensli	1	20	42,70
01 34 00 00 000 012	Sigorta Kutusu Sıva Altı 12'li Klemensli	1	20	55,45
01 34 00 00 000 016	Sigorta Kutusu Sıva Altı 16'li Klemensli	1	10	73,45
01 34 00 00 042 016	Sigorta Kutusu Sıva Altı 16'lı (İki Katlı) Klemensli	1	10	74,90
01 34 00 00 000 024	Sigorta Kutusu Sıva Altı 24'lü (İki Katlı) Klemensli	1	10	107,85
01 34 00 00 043 036	Sigorta Kutusu Sıva Altı 36'lı (Üç Katlı) Klemensli	1	5	142,30

## Klemensler

01 36 00 00 001 001	4 Delikli Klemens	4,90
01 36 00 00 001 002	6 Delikli Klemens	5,60
01 36 00 00 001 003	9 Delikli Klemens	8,70
01 36 00 00 001 007	12 Delikli Klemens	10,00



## OTOMATİK SİGORTALAR 6kA

**YENİ**

### 1 Kutuplu



Referans (C Tipi)	Referans (B Tipi)	Anma Akımı (A)	Kutu Adeti	Koli Adeti	Liste Fiyatı (TL)
OS3 C 160-01	-	1A	12	144	22,25
OS3 C 160-02	-	2A	12	144	22,25
OS3 C 160-03	-	3A	12	144	22,25
OS3 C 160-04	-	4A	12	144	22,25
OS3 C 160-06	OS3 B 160-06	6A	12	144	17,75
OS3 C 160-10	OS3 B 160-10	10A	12	144	14,05
OS3 C 160-16	OS3 B 160-16	16A	12	144	14,05
OS3 C 160-20	OS3 B 160-20	20A	12	144	14,05
OS3 C 160-25	OS3 B 160-25	25A	12	144	14,05
OS3 C 160-32	OS3 B 160-32	32A	12	144	19,30
OS3 C 160-40	OS3 B 160-40	40A	12	144	20,75
OS3 C 160-50	OS3 B 160-50	50A	12	144	23,00
OS3 C 160-63	OS3 B 160-63	63A	12	144	23,70

### 2 Kutuplu



OS3 C 260-02	-	2A	6	72	44,45
OS3 C 260-04	-	4A	6	72	44,45
OS3 C 260-06	-	6A	6	72	43,00
OS3 C 260-10	-	10A	6	72	37,05
OS3 C 260-16	-	16A	6	72	37,05
OS3 C 260-20	-	20A	6	72	37,05
OS3 C 260-25	-	25A	6	72	37,05
OS3 C 260-32	-	32A	6	72	41,50
OS3 C 260-40	-	40A	6	72	44,45
OS3 C 260-50	-	50A	6	72	48,90
OS3 C 260-63	-	63A	6	72	49,70

### 3 Kutuplu



OS3 C 360-02	-	2A	4	48	74,10
OS3 C 360-04	-	4A	4	48	74,10
OS3 C 360-06	-	6A	4	48	67,85
OS3 C 360-10	-	10A	4	48	51,75
OS3 C 360-16	-	16A	4	48	51,75
OS3 C 360-20	-	20A	4	48	51,75
OS3 C 360-25	-	25A	4	48	51,75
OS3 C 360-32	-	32A	4	48	56,45
OS3 C 360-40	-	40A	4	48	57,60
OS3 C 360-50	-	50A	4	48	71,15
OS3 C 360-63	-	63A	4	48	80,05

### 4 Kutuplu



OS3 C 460-02	-	2A	3	36	93,35
OS3 C 460-04	-	4A	3	36	93,35
OS3 C 460-06	-	6A	3	36	85,25
OS3 C 460-10	-	10A	3	36	71,15
OS3 C 460-16	-	16A	3	36	71,15
OS3 C 460-20	-	20A	3	36	71,15
OS3 C 460-25	-	25A	3	36	71,15
OS3 C 460-32	-	32A	3	36	80,05
OS3 C 460-40	-	40A	3	36	85,95
OS3 C 460-50	-	50A	3	36	93,35
OS3 C 460-63	-	63A	3	36	99,25

## OTOMATİK SİGORTALAR 6kA

## Teknik Özellikler

Otomatik Sigorta Os3 Serisi 18 mm Devre Kesici (6 kA)

<b>Standart</b>	IEC 60898
<b>Belgeler</b>	TÜV, CE, TSE
<b>Kutup</b>	1-4
<b>Anma Akımı In</b>	1, 2, 3, 4, 5, 6, 10, 16, 20, 25, 32, 40, 50, 63
<b>Anma Gerilimi Ue</b>	240/415V AC
<b>İzolasyon Gerilimi Ui</b>	500V

Elektriksel Özellikler	Anma Akımı (A)	Kesme Kapasitesi (kA)	Tip	Kutup	Gerilim (V)
	1-63	6	B, C	1P, 2P, 3P, 4P	240/415

Açma Eğrisi

B eğrisi; manyetik açma 3-5 In

C eğrisi; manyetik açma 5-10 In

<b>Mekanik Özellikler</b>	<b>Elektriksel Ömür</b>	6000 aç-kapa
	<b>Mekanik Ömür</b>	25000 aç-kapa
	<b>Koruma Derecesi</b>	2
	<b>Ortam Sıcaklığı</b>	-20C ~ +60C

Bağlantı Maksimum 25mm iletken

Kurulum	Anma Akımı (A)	Vida	Min. Tork (Nm)
	1-63	M5	3

Montaj 35mm DIN-RAY

Boyutlar (mm)

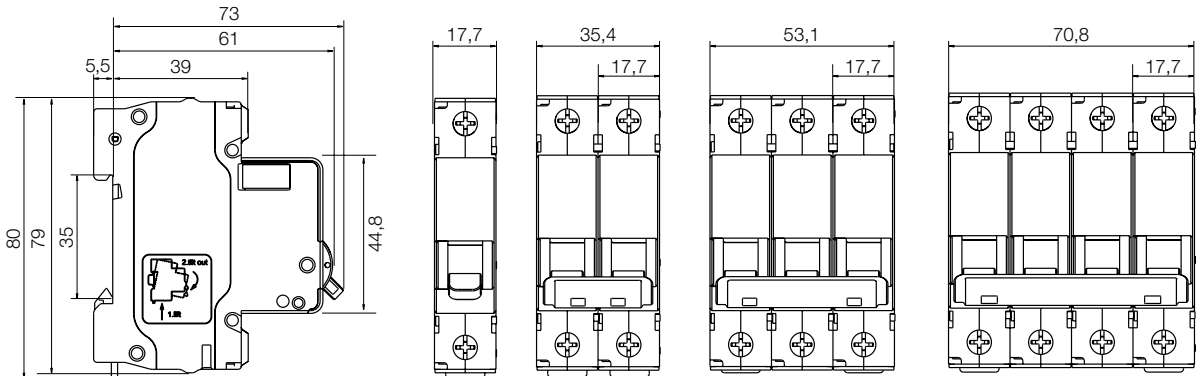

## OTOMATİK SİGORTALAR 10kA

### 1 Kutuplu



Referans (C Tipi)	Referans (B Tipi)	Anma Akımı (A)	Kutu Adeti	Koli Adeti	Liste Fiyatı (TL)
OS C 1100-06	-	6A	12	120	<b>43,75</b>
OS C 1100-10	-	10A	12	120	<b>42,05</b>
OS C 1100-16	-	16A	12	120	<b>42,05</b>
OS C 1100-20	-	20A	12	120	<b>42,05</b>
OS C 1100-25	-	25A	12	120	<b>42,05</b>
OS C 1100-32	-	32A	12	120	<b>44,15</b>
OS C 1100-40	-	40A	12	120	<b>45,20</b>
OS C 1100-50	-	50A	12	120	<b>54,40</b>
OS C 1100-63	-	63A	12	120	<b>68,90</b>

### 2 Kutuplu



OS C 2100-06	-	6A	6	60	<b>90,40</b>
OS C 2100-10	-	10A	6	60	<b>87,45</b>
OS C 2100-16	-	16A	6	60	<b>87,45</b>
OS C 2100-20	-	20A	6	60	<b>87,45</b>
OS C 2100-25	-	25A	6	60	<b>87,45</b>
OS C 2100-32	-	32A	6	60	<b>88,90</b>
OS C 2100-40	-	40A	6	60	<b>91,85</b>
OS C 2100-50	-	50A	6	60	<b>97,80</b>
OS C 2100-63	-	63A	6	60	<b>102,25</b>

### 3 Kutuplu



OS C 3100-06	-	6A	4	40	<b>127,40</b>
OS C 3100-10	-	10A	4	40	<b>123,00</b>
OS C 3100-16	-	16A	4	40	<b>123,00</b>
OS C 3100-20	-	20A	4	40	<b>123,00</b>
OS C 3100-25	-	25A	4	40	<b>123,00</b>
OS C 3100-32	-	32A	4	40	<b>125,95</b>
OS C 3100-40	-	40A	4	40	<b>134,85</b>
OS C 3100-50	-	50A	4	40	<b>136,30</b>
OS C 3100-63	-	63A	4	40	<b>170,40</b>

### 4 Kutuplu



OS C 4100-06	-	6A	3	30	<b>174,85</b>
OS C 4100-10	-	10A	3	30	<b>155,60</b>
OS C 4100-16	-	16A	3	30	<b>155,60</b>
OS C 4100-20	-	20A	3	30	<b>155,60</b>
OS C 4100-25	-	25A	3	30	<b>155,60</b>
OS C 4100-32	-	32A	3	30	<b>165,95</b>
OS C 4100-40	-	40A	3	30	<b>176,35</b>
OS C 4100-50	-	50A	3	30	<b>206,00</b>
OS C 4100-63	-	63A	3	30	<b>225,20</b>



## OTOMATİK SİGORTALAR 10kA

## Teknik Özellikler

Otomatik Sigorta Os Serisi 18 mm Devre Kesici (10 kA)

<b>Standart</b>	IEC 60898-1
<b>Belgeler</b>	KEMA, CB, CE, TSE
<b>Kutup</b>	1-4P
<b>Anma Akımı In</b>	6, 10, 16, 20, 25, 32, 40, 50, 63A
<b>Anma Gerilimi Ue</b>	230/400V AC
<b>İzolasyon Gerilimi Ui</b>	500V

Elektriksel Özellikler	Anma Akımı (A)	Kesme Kapasitesi (kA)	Tip	Kutup	Gerilim (V)
	6-63	10	C	1P, 2P, 3P, 4P	230/400 400

Açma Eğrisi

C eğrisi : manyetik açma 5-10 In

<b>Mekanik Özellikler</b>	<b>Elektriksel Ömür</b>	1000 aç-kapa
	<b>Mekanik Ömür</b>	2000 aç-kapa
	<b>Koruma Derecesi</b>	2
	<b>Ortam Sıcaklığı</b>	-30°C ~ +70°C

Bağlantı 1-32A Maksimum 25mm iletken,40-63A maksimum 35mm iletken

Kurulum	Anma Akımı (A)	Vida	Maks. Tork (Nm)	Min. Tork (Nm)
	1-32	M5	2.5	2.0
	40-63	M6.5	2.5	3.5

Montaj 35mm DIN-RAY

Boyutlar (mm)

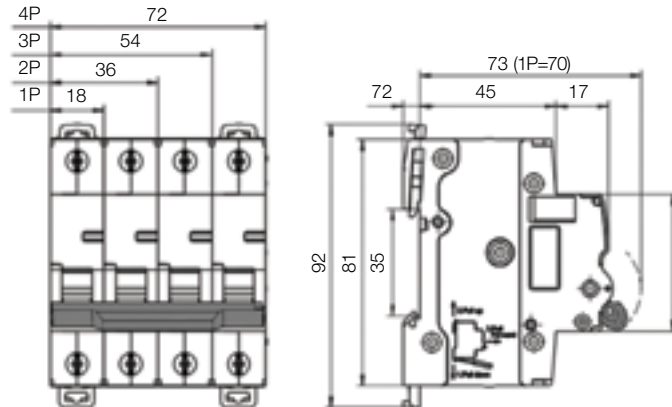

## OTOMATİK SİGORTALAR 10kA (27MM)

**YENİ**

### 1 Kutuplu



Referans (C Tipi)	Referans (B Tipi)	Anma Akımı (A)	Kutu Adeti	Koli Adeti	Liste Fiyatı (TL)
OS3 C 1100-80	-	80A	12	108	<b>88,90</b>
OS3 C 1100-100	-	100A	12	108	<b>93,35</b>
OS3 C 1100-125	-	125A	12	108	<b>96,30</b>

### 2 Kutuplu



OS3 C 2100-80	-	80A	6	54	<b>189,70</b>
OS3 C 2100-100	-	100A	6	54	<b>235,60</b>
OS3 C 2100-125	-	125A	6	54	<b>288,95</b>

### 3 Kutuplu



OS3 C 3100-80	-	80A	4	36	<b>281,55</b>
OS3 C 3100-100	-	100A	4	36	<b>303,75</b>
OS3 C 3100-125	-	125A	4	36	<b>355,60</b>

### 4 Kutuplu



OS3 C 4100-80	-	80A	3	27	<b>373,40</b>
OS3 C 4100-100	-	100A	3	27	<b>391,20</b>
OS3 C 4100-125	-	125A	3	27	<b>410,40</b>

## OTOMATİK SİGORTALAR 10kA (27MM)

## Teknik Özellikler

Otomatik Sigorta Os3 Serisi 27 mm Devre Kesici (10 kA)

Elektriksel Özellikler	<b>Standart</b>	<b>IEC 60947-2</b>
	<b>Belgeler</b>	<b>TÜV, CE</b>
	<b>Kutup</b>	<b>1-4P</b>
	<b>Anma Akımı In</b>	<b>80, 100, 125</b>
	<b>Anma Gerilimi Ue</b>	<b>230/400V AC</b>
	<b>İzolasyon Gerilimi Ui</b>	<b>500V</b>

Elektriksel Özellikler	Anma Akımı (A)	Kesme Kapasitesi (kA)	Tip	Kutup	Gerilim (V)
	80-100-125	10	C	1P, 2P, 3P, 4P	230/400

Açma Eğrisi

C eğrisi : manyetik açma 8,5 In

Mekanik Özellikler	<b>Elektriksel Ömür</b>	<b>1500 (In≤100), 1000(In&gt;100)</b>
	<b>Mekanik Ömür</b>	<b>8500 (In≤100), 7000(In&gt;100)</b>
	<b>Koruma Derecesi</b>	<b>2</b>
	<b>Ortam Sıcaklığı</b>	<b>-20C ~ +60C</b>

Bağlantı **Maksimum 50mm İletken**

Kurulum	Anma Akımı (A)	Vida	Min. Tork (Nm)
	1-63	MS	3.5

Montaj

35mm DIN-RAY

Boyutlar (mm)

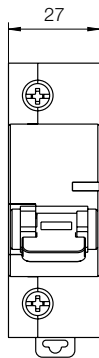

1 Kutup

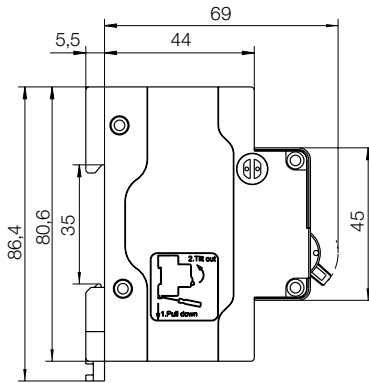

1 Kutup (Sağ Görünüş)

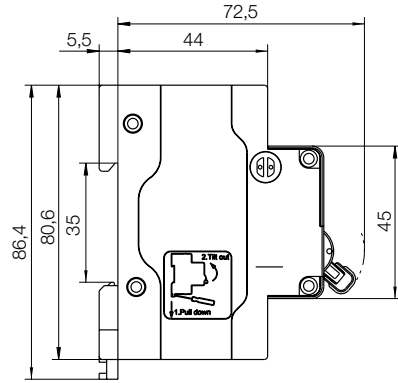

2-4 Kutup (Sağ Görünüş)

## KAÇAK AKIM KORUMA ANAHTARI (MEKANİK)

**YENİ**

### 1 Kutup+N



Referans No	Hassasiyet	Anma Akımı (A)	Kutu Adeti	Koli Adeti	Liste Fiyatı (TL)
KA3 2-25\30	30mA	25A	1	81	<b>127,00</b>
KA3 2-40\30	30mA	40A	1	81	<b>128,20</b>
KA3 2-63\30	30mA	63A	1	81	<b>146,70</b>
KA3 2-25\300	300mA	25A	1	81	<b>127,00</b>
KA3 2-40\300	300mA	40A	1	81	<b>128,20</b>
KA3 2-63\300	300mA	63A	1	81	<b>146,70</b>
KA3 2-80\300	300mA	80A	1	81	<b>207,45</b>

### 3 Kutup+N



KA3 4-25\30	30mA	25A	1	36	<b>168,15</b>
KA3 4-40\30	30mA	40A	1	36	<b>171,70</b>
KA3 4-63\30	30mA	63A	1	36	<b>206,00</b>
KA3 4-80\30	30mA	80A	1	36	<b>269,65</b>
KA3 4-100\30	30mA	100A	1	36	<b>317,10</b>
KA3 4-25\300	300mA	25A	1	36	<b>168,15</b>
KA3 4-40\300	300mA	40A	1	36	<b>171,70</b>
KA3 4-63\300	300mA	63A	1	36	<b>206,00</b>
KA3 4-80\300	300mA	80A	1	36	<b>269,65</b>
KA3 4-100\300	300mA	100A	1	36	<b>317,10</b>

## KAÇAK AKIM KORUMA ANAHTARI (MEKANİK)

## Teknik Özellikler

## Otomatik Sigorta

## KA3 Serisi Kaçak Akım Koruma Anahtarı (Mekanik)

Elektriksel Özellikler	Standart	IEC 61008
	Belgeler	TÜV, CE, TSE
	Tip	AC
	Kutup	2, 4
	Anma Akımı In	25, 40, 63, 80, 100A
	Anma Gerilimi Ue	230/400V AC
	İzolasyon Gerilimi Ui	500V
	Hassasiyet	30mA, 300mA

Mekanik Özellikler	Elektriksel Ömür	1000 aç-kapa
	Mekanik Ömür	2000 aç-kapa
	Aşırı Akım veya Kısa Devre Koruma	Yok
	Açma Bildirimi (Hassasiyet)	30mA veya 300mA
	Hata Bildirimi	Mekaniksel, Ön taraf
	Koruma Derecesi	2
	Ortam Sıcaklığı	-25°C ~ +40°C

## Bağlantı

Maksimum 25mm iletken (In≤63A), Maksimum 35mm iletken (In&gt;63A)

Anma Akımı (A)	Vida	Maks. Tork (Nm)	Min. Tork (Nm)
25-100m	M5	4.5	2.0

## Montaj

## 35mm DIN-RAY

## Boyutlar (mm)

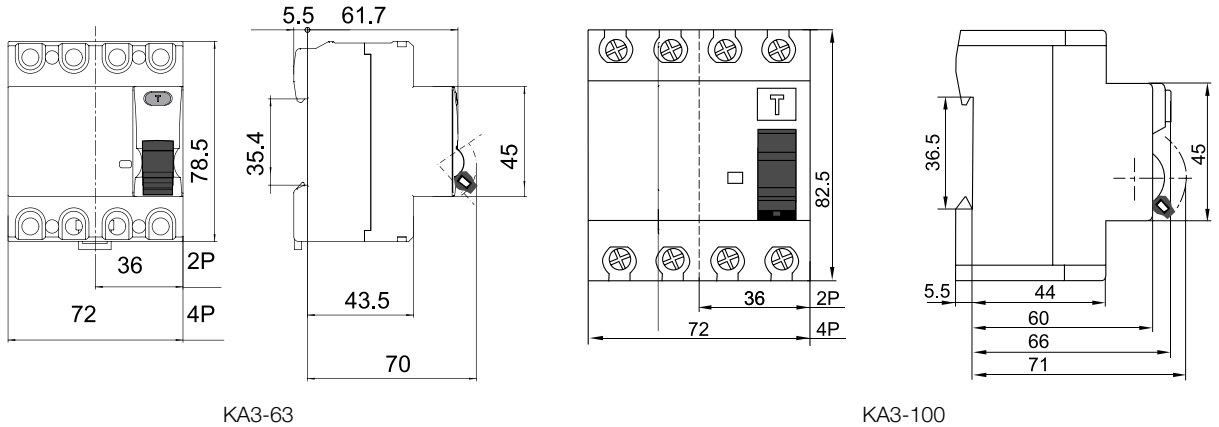

## KOMPAKT ŞALTERLER (SABİT)

**YENİ**

### 3 Kutuplu Sabit Tip



Referans No	Kesme Kapasitesi (kA)	Anma Akımı (A)	Kutu Adeti	Koli Adeti	Liste Fiyatı (TL)
GHF3-063-3-25-25	25kA	25A	1	24	<b>392,65</b>
GHF3-063-3-25-32	25kA	32A	1	24	<b>392,65</b>
GHF3-063-3-25-40	25kA	40A	1	24	<b>392,65</b>
GHF3-063-3-25-50	25kA	50A	1	24	<b>392,65</b>
GHF3-063-3-25-63	25kA	63A	1	24	<b>392,65</b>
GHF3-100-3-35-80	35kA	80A	1	16	<b>397,50</b>
GHF3-100-3-35-100	35kA	100A	1	16	<b>411,60</b>
GHF3-250-3-35-125	35kA	125A	1	12	<b>582,10</b>
GHF3-250-3-35-160	35kA	160A	1	12	<b>617,40</b>
GHF3-250-3-35-200	35kA	200A	1	12	<b>686,10</b>
GHF3-250-3-35-250	35kA	250A	1	12	<b>797,20</b>
GHF3-400-3-50-315	50kA	315A	1	4	<b>1499,50</b>
GHF3-400-3-50-400	50kA	400A	1	4	<b>1578,05</b>
GHF3-630-3-50-500	50kA	500A	1	4	<b>1995,90</b>
GHF3-630-3-50-630	50kA	630A	1	4	<b>2517,50</b>
GHF3-800-3-70-800	70kA	800A	1	2	<b>2689,40</b>
GHF3-1250-3-85-1000	85kA	1000A	1	1	<b>6500,00</b>
GHF3-1250-3-85-1250	85kA	1250A	1	1	<b>6750,00</b>

### 4 Kutuplu Sabit Tip





GHF3-063-4-25-25	25kA	25A	1	18	<b>526.00</b>
GHF3-063-4-25-32	25kA	32A	1	18	<b>526.00</b>
GHF3-063-4-25-40	25kA	40A	1	18	<b>526.00</b>
GHF3-063-4-25-50	25kA	50A	1	18	<b>526.00</b>
GHF3-063-4-25-63	25kA	63A	1	18	<b>526.00</b>
GHF3-100-4-35-80	35kA	80A	1	12	<b>539.30</b>
GHF3-100-4-35-100	35kA	100A	1	12	<b>564.40</b>
GHF3-250-4-35-125	35kA	125A	1	8	<b>668.30</b>
GHF3-250-4-35-160	35kA	160A	1	8	<b>734.25</b>
GHF3-250-4-35-200	50kA	200A	1	8	<b>861.30</b>
GHF3-250-4-35-250	50kA	250A	1	8	<b>1072.70</b>
GHF3-400-4-50-315	50kA	315A	1	2	<b>1760.50</b>
GHF3-400-4-50-400	50kA	400A	1	2	<b>1911.40</b>
GHF3-630-4-50-500	50kA	500A	1	2	<b>2185.60</b>
GHF3-630-4-50-630	50kA	630A	1	2	<b>3149.25</b>
GHF3-800-4-70-800	70kA	800A	1	1	<b>3558.65</b>



## SABİT TİP KOMPAKT ŞALTER AKSESUARLARI

YENİ

Referans No	Açıklama	Model/Anma Akımı (A)	Kutu Adeti	Koli Adeti	Liste Fiyatı (TL)	
	GHA3AB3P-25/100	Açtırma Bobini AC 230V (Sağ/3P)	25A~100A	1	1	208,90
	GHA3AB4P-25/100	Açtırma Bobini AC 230V (Sağ/4P)	25A~100A	1	1	208,90
	GHA3AB3P-125/250	Açtırma Bobini AC 230V (Sağ/3P)	125A~250A	1	1	251,90
	GHA3AB4P-125/250	Açtırma Bobini AC 230V (Sağ/4P)	125A~250A	1	1	251,90
	GHA3AB3P-315/400	Açtırma Bobini AC 230V (Sağ/3P)	315A~400A	1	1	348,20
	GHA3AB4P-315/400	Açtırma Bobini AC 230V (Sağ/4P)	315A~400A	1	1	348,20
	GHA3AB3P-500/630	Açtırma Bobini AC 230V (Sağ/3P)	500A~630A	1	1	358,55
	GHA3AB4P-500/630	Açtırma Bobini AC 230V (Sağ/4P)	500A~630A	1	1	358,55
	GHA3AB3P-700/800	Açtırma Bobini AC 230V (Sağ/3P)	800A	1	1	370,00
	GHA3AB4P-700/800	Açtırma Bobini AC 230V (Sağ/4P)	700A~800A	1	1	370,00
GHA3AB3P-1000/1250	Açtırma Bobini AC 230V (Sağ/3P)	1000~1250A	1	1	450,00	
	GHA3GB-25/100	Düşük Gerilim Bobini AC 230V (Sol)	25A~100A	1	1	229,65
	GHA3GB-125/250	Düşük Gerilim Bobini AC 230V (Sol)	125A~250A	1	1	278,60
	GHA3GB-315/400	Düşük Gerilim Bobini AC 230V (Sol)	315A~400A	1	1	303,75
	GHA3GB-500/630	Düşük Gerilim Bobini AC 230V (Sol)	500A~630A	1	1	379,30
	GHA3GB-700/800	Düşük Gerilim Bobini AC 230V (Sol)	800A	1	1	637,15
	GHA3GB-1000/1250	Düşük Gerilim Bobini AC 230V (Sol)	1000~1250A	1	1	700,00
	GHA3-25/100	Yardımcı Kontak (1A+1K) (Sol)	25A~100A	1	1	105,20
	GHA3-125/250	Yardımcı Kontak (1A+1K) (Sol)	125A~250A	1	1	109,65
	GHA3-315/400	Yardımcı Kontak (1A+1K) (Sol)	315A~400A	1	1	160,05
	GHA3-500/630	Yardımcı Kontak (1A+1K) (Sol)	500A~630A	1	1	160,05
	GHA3-700/800	Yardımcı Kontak (1A+1K) (Sol)	800A	1	1	183,75
	GHA3-1000/1250	Yardımcı Kontak (1A+1K) (Sol)	1000~1250A	1	1	225,00
	GHA3MM-80/100	Motor Mekanizması AC 230V	80A~100A	1	1	1250,00
	GHA3MM-200/250	Motor Mekanizması AC 230V	200A~250A	1	1	1500,00
	GHA3MM-315/400	Motor Mekanizması AC 230V	315A~400A	1	1	2533,80
	GHA3MM-500/630	Motor Mekanizması AC 230V	500A~630A	1	1	2533,80
	GHA3MM-700/800	Motor Mekanizması AC 230V	800A	1	1	2773,85
	GHA3MM-1000/1250	Motor Mekanizması AC 230V	1000~1250A	1	1	3000,00

## KOMPAKT ŞALTERLER 3 VE 4 KUTUPLU (Sabit)

### Teknik Özellikler

#### Termik Manyetik Sabit Tip

Kasa Tipi		63	100	250
Standart		IEC 60947-2	IEC 60947-2	IEC 60947-2
Belgeler		TÜV, CE, TSE	KEMA, CE, TSE	KEMA, CE, TSE
Anma Gerilimi Ue(V)		400/415	400/415	400/415
Anma İzolasyon Gerilimi Ui(V)		690	690	690
Anma Darbe Dayanım Gerilimi Uimp (kV)		6	6	6
Anma Akımı (A)		25--63	80--100	125--250
Kutup Sayısı		3/4	3/4	3/4
Kesme Kapasitesi (kA)		S	F	F
Anma Kesme Kapasitesi Icu (kA)	50/60HZ AC 400/415V	25	35	50
Anma İşletim Kesme Kapasitesi Ics (kA rms)	50/60HZ AC 400/415V	18	26	50
Mekanik Ömür	bakımlar yapıldığında	20000	20000	20000
Elektriksel Ömür (Aç-Kapa)	AC 400/415V	4000	4000	4000

#### Aksesuarlar

Aksesuar Seçenekleri Yardımcı Kontak		•	•	•
Kontrol Aksesuarları Açtırma Bobini (AC 230V)		•	•	•
Düşük Gerilim Bobini (AC 230V)		•	•	•
AC Motor Mekanizması (AC 230V)		•	•	•
Koruma Seperatör		•	•	•

#### Termik Manyetik Sabit Tip

Kasa Tipi		400	630	800	1250
Standart		IEC 60947-2	IEC 60947-2	IEC 60947-2	-
Belgeler		KEMA, CE, TSE	KEMA, CE, TSE	TÜV, CE, TSE	-
Anma Gerilimi Ue(V)		400/415/690	400/415/690	400/690	400/690
Anma İzolasyon Gerilimi Ui(V)		800	800	800	800
Anma Darbe Dayanım Gerilimi Uimp (kV)		8	8	8	8
Anma Akımı (A)		315--400	500/630	800	1000--1250
Kutup Sayısı		3/4	3/4	3/4	3/4
Kesme Kapasitesi (kA)		F	F	F	N
Anma Kesme Kapasitesi Icu (kA)	50/60HZ AC 400/415V	50	50	70	85
Anma İşletim Kesme Kapasitesi Ics (kA rms)	50/60HZ AC 400/415V	50	30	40	45
Mekanik Ömür	bakımlar yapıldığında	20000	10000	2500	2500
Elektriksel Ömür (Aç-Kapa)	AC 400/415V	2000	2000	500	500

#### Aksesuarlar

Yardımcı Kontak		•	•	•	•
Kontrol Aksesuarları Açtırma Bobini (AC 230V)		•	•	•	•
Düşük Gerilim Bobini (AC 230V)		•	•	•	•
AC Motor Mekanizması (AC 230V)		•	•	•	•
Koruma Seperatör		•	•	•	•
AC Motor Mekanizması (AC 230V)		•	•	•	•
Koruma		•	•	•	•
Seperatör		•	•	•	•

- Mevcut opsiyonlar

## KOMPAKT ŞALTERLER (AYAR SAHALI)

Referans No	Kesme Kapasitesi (KA)	Anma Akımı (A)	Kutu Adeti	Koli Adeti	Liste Fiyatı (TL)	
<b>3 Kutuplu Ayar Sahalı Tip</b> 	GHA-100-3-50-20/25	50kA	20~25A	1	10	<b>444,55</b>
	GHA-100-3-50-32/40	50kA	32A~40A	1	10	<b>444,55</b>
	GHA-100-3-50-50/63	50kA	50A~63A	1	10	<b>444,55</b>
	GHA-100-3-50-80/100	50kA	80A~100A	1	10	<b>451,95</b>
	GHA-250-3-50-100/125	50kA	100A~125A	1	8	<b>740,90</b>
	GHA-250-3-50-125/160	50kA	125A~160A	1	8	<b>770,50</b>
	GHA-250-3-50-160/200	50kA	160A~200A	1	8	<b>859,40</b>
	GHA-250-3-50-200/250	50kA	200A~250A	1	8	<b>899,65</b>
	GHA-400-3-70-315/400	70kA	315A~400A	1	4	<b>1955,90</b>
	GHA-630-3-70-400/500	70kA	400A~500A	1	2	<b>2667,15</b>
	GHA-630-3-70-500/630	70kA	500~630A	1	2	<b>2815,35</b>

## 4 Kutuplu Ayar Sahalı Tip



	GHA-100-4-50-20/25	50kA	20~25A	1	8	<b>677,15</b>
	GHA-100-4-50-32/40	50kA	32A~40A	1	8	<b>677,15</b>
	GHA-100-4-50-50/63	50kA	50A~63A	1	8	<b>677,15</b>
	GHA-100-4-50-80/100	50kA	80A~100A	1	8	<b>702,35</b>
	GHA-250-4-50-100/125	50kA	100A~125A	1	8	<b>1025,35</b>
	GHA-250-4-50-125/160	50kA	125A~160A	1	8	<b>1096,50</b>
	GHA-250-4-50-160/200	50kA	160A~200A	1	8	<b>1286,20</b>
	GHA-250-4-50-200/250	50kA	200A~250A	1	8	<b>1381,00</b>
	GHA-400-4-70-315/400	70kA	315A~400A	1	2	<b>2816,80</b>
	GHA-630-4-70-400/500	70kA	400A~500A	1	2	<b>3708,85</b>
	GHA-630-4-70-500/630	70kA	500~630A	1	2	<b>4008,15</b>

## KOMPAKT ŞALTERLER 3 VE 4 KUTUPLU (Ayar Sahalı)

### Teknik Özellikler

#### Termik Manyetik Ayar Sahalı Tip

Temel Teknik Özellikler (IEC60947-2)

Kasa Tipi	100	250	400	630
Standart	IEC 60947-2	IEC 60947-2	IEC 60947-2	IEC 60947-2
Belgeler	KEMA, CE, TSE	KEMA, CE, TSE	KEMA, CE, TSE	KEMA, CE, TSE
Kutup Sayısı	3-4	3-4	3-4	3-4
Kesme Kapasitesi (kA)	A	A	A	A
Anma Kesme Kapasitesi Icu (kA rms)	50	50	70	70
Anma İşletim Kesme Kapasitesi Ics (kA rms)	%50	%50	%50	%50
Mekanik Ömür	8500	7000	4000	4000
Elektriksel Ömür (Aç-Kapa)	1500	1000	1000	1000

#### Açma Ünitesi

Anma (A) In	25/40/63/100	125/160/200/250	400	500/630
-------------	--------------	-----------------	-----	---------

#### Aksesuarlar

Yardımcı Kontak	•	•	•	•
Açtırma Bobini (AC 230V)	•	•	•	•
Düşük Gerilim Bobini (AC 230V)	•	•	•	•
AC Motor Mekanizması (AC 230V)	•	•	•	•
Seperatör	•	•	•	•

- Mevcut opsiyonlar

## YANGIN KORUMALI KOMPAKT ŞALTERLER 3P+N

YENİ

Yangın Korumalı  
Kompakt Şalter  
(Açtırma Bobinli)

Referans No	Kesme Kapasitesi (KA)	Anma Akımı (A)	Kutu Adeti	Koli Adeti	Liste Fiyatı (TL)
GHY125F4P040AB1	50kA	40A	1	8	1164,25
GHY125F4P050AB1	50kA	50A	1	8	1164,25
GHY125F4P063AB1	50kA	63A	1	8	1164,25
GHY125F4P080AB1	50kA	80A	1	8	1164,25
GHY125F4P100AB1	50kA	100A	1	8	1164,25
GHY250F4P125AB1	50kA	125A	1	8	1470,00
GHY250F4P160AB1	50kA	160A	1	8	1587,60
GHY250F4P200AB1	50kA	200A	1	8	1881,60
GHY250F4P250AB1	50kA	250A	1	8	2469,60
GHY400F4P315AB1	70kA	315A	1	2	3786,70
GHY400F4P400AB1	70kA	400A	1	2	4220,65
GHY630F4P500AB3	70kA	500A	1	1	5364,90
GHY630F4P630AB3	70kA	630A	1	1	6297,50

## Teknik Özellikler

## Yangın Korumalı Kompakt Şalter

Belgeler	CE			
	125	250	400	630
Kasa Tipi	4	4	4	4
Kutup Sayısı	400/415	400/415	400/415	400/415
Anma Gerilimi Ue(V)	40/50/ 63/80/100	125/160/200/250	315/400	500/630
Anma Akımı In (A)	800	800	800	800
Anma İzolasyon Gerilimi Ui (V)	8	8	8	8
Anma Darbe Dayanım Gerilimi Uimp (kV)	20000	20000	10000	10000
Mekanik Ömür	8000	8000	7500	7500
Elektriksel Ömür (Aç-Kapa)				

## Aksesuarlar

Yardımcı Kontak	•	•	•	•
Açtırma Bobini (AC230V)	•	•	•	•

## KONTAKTÖR 3 KUTUP AC 220V

**YENİ**

Referans No	Güç /kW) AC -3 380/400V	Anma Akımı AC -3 380/400V	Kutu Adeti	Koli Adeti	Liste Fiyatı (TL)
GDC3-1NO-09	4kW	9A	1	63	<b>91,75</b>
GDC3-1NO-12	5.5kW	12A	1	63	<b>94,10</b>
GDC3-1NO-18	7.5kW	18A	1	63	<b>114,05</b>
GDC3-1NO-25	11kW	25A	1	36	<b>133,35</b>
GDC3-1NO-32	15kW	32A	1	36	<b>180,75</b>
GDC3-1NC-1NO-40	18.5kW	40A	1	8	<b>314,10</b>
GDC3-1NC-1NO-50	22kW	50A	1	8	<b>355,60</b>
GDC3-1NC-1NO-65	30kW	65A	1	8	<b>408,95</b>
GDC3-1NC-1NO-80	37kW	80A	1	8	<b>533,45</b>
GDC3-1NC-1NO-95	45kW	95A	1	8	<b>574,95</b>



Referans No	Açıklama	Montaj	Kutu Adeti	Koli Adeti	Liste Fiyatı (TL)
GFD-4N0C	Yardımcı Kontak 4NO	Üzerine	6	102	<b>40,00</b>
GFD-3N1C	Yardımcı Kontak 3NO+1NC	Üzerine	6	102	<b>40,00</b>
GFD-2N2C	Yardımcı Kontak 2NO+2NC	Üzerine	6	102	<b>40,00</b>
GFD-1N3C	Yardımcı Kontak 1NO+3NC	Üzerine	6	102	<b>40,00</b>
GFD-0N4C	Yardımcı Kontak 4NC	Üzerine	6	102	<b>40,00</b>
GFD-1N1C	Yardımcı Kontak 1NO+1NC	Üzerine	10	170	<b>31,10</b>
GFD-2N0C	Yardımcı Kontak 2NO	Üzerine	10	170	<b>31,10</b>
GFD-0N2C	Yardımcı Kontak 2NC	Üzerine	10	170	<b>31,10</b>
GFD-1N1C	Yardımcı Kontak 1NO+1NC	Yanına	10	170	<b>31,10</b>



## KONTAKTOR 3 KUTUP AC 220V

## Teknik Özellikler

**Model** GDC3-09 GDC3-12 GDC3-18 GDC3-25 GDC3-32 GDC3-40 GDC3-50 GDC3-65 GDC3-80 GDC3-95

## Genel Devre Karakteristiği

Standart		60947-4-1									
Belgeler		CE, CB, TSE									
Kutup Sayısı		3									
Anma İzolasyon Gerilimi (Ui)		690									
Anma İşletme (Ue)		660									
Anma İşletme Akımı (A)	AC-3 380/400 V	9A	12A	18A	25A	32A	40A	50A	65A	80A	95A
Anma İşletme Gücü (kW)	AC-3 380/ 400 V	4 kW	5.5 kW	7.5 kW	11 kW	15 kW	18.5 kW	22 kW	30 kW	37 kW	45 kW
Elektriksel Ömür (10000 aç-kapa)		110	110	110	110	90	90	90	90	65	65
İşletme Oranı (süre/saat)		1200	1200	1200	1200	600	600	600	600	600	600
Mekanik Ömür	(10000 aç-kapa)	1200	1200	1200	1000	1000	900	900	900	650	650

## Bobin

Anma Bobin Gerilimi (Us)	50 Hz	220V									
Bobin İşletme	Devrede	%85%110 Us									
Gerilim Aralığı (Us)	Devre Dışı	%20%75 Us									
Bobin Gücü	İçeride VA	60	60	60	70	70	200	200	200	200	200
	Kapalı VA	6~9.5	6~9.5	6~9.5	6~9.5	6~9.5	20	20	20	20	20
	Isı Yayıllımı W	1~3	1~3	1~3	1~3	1~3	6~10	6~10	6~10	6~10	6~10

## Kablolama

Çok Tellî İletken (Papuçsuz)	1 Adet (terminallerde mm2)	1'4	1'4	1'4	1.5'6	2.5'10	2.5'25	2.5'25	2.5'25	4'50	4'50
	2 Adet (terminallerde mm2)	1'4	1'4	1'4	1.5'6	2.5'10	2.5'16	2.5'16	2.5'16	4'25	4'25
Çok Tellî İletken (Papuçsuz)	1 Adet (terminallerde mm2)	1'4	1'4	1'4	1'6	1'10	2.5'25	2.5'25	2.5'25	4'50	4'50
	2 Adet (terminallerde mm2)	1'2.5	1'2.5	1'2.5	1'4	1.5'6	2.5'10	2.5'10	2.5'10	4'16	4'16
Tek Tellî İletken (Papuçsuz)	1 Adet (terminallerde mm2)	1'4	1'4	1'5-6	1.5'6	1.5'10	2.5'25	2.5'25	2.5'25	4'50	4'50
	2 Adet (terminallerde mm2)	1'4	1'4	1'5-6	1.5'6	1.5'6	2.5'10	2.5'10	2.5'10	4'25	4'25

## Yardımcı Kontak

Anma Termik	A	10
Akımı (Ith)	AC V	380
Anma İşletme	DC V	220
Gerilimi (Ue)	AC-15 VA	360
Anma Kontrol Kapasitesi	DC-13 W	33

## TERMİK RÖLELER

**YENİ**

### Termik Röle



Referans No	Ayar Sahası	Beraber Kullanılacak Kontaktör	Kutu Adeti	Koli Adeti	Liste Fiyatı (TL)
GDR3S-25-1	0.63~1.0A	9A~32A	1	75	<b>99,95</b>
GDR3S-25-1P6	1.0~1.6A	9A~32A	1	75	<b>99,95</b>
GDR3S-25-2P5	1.6~2.5A	9A~32A	1	75	<b>99,95</b>
GDR3S-25-4	2.5~4.0A	9A~32A	1	75	<b>99,95</b>
GDR3S-25-6	4.0~6A	9A~32A	1	75	<b>99,95</b>
GDR3S-25-8	5.5~8A	9A~32A	1	75	<b>99,95</b>
GDR3S-25-10	7.0~10A	9A~32A	1	75	<b>99,95</b>
GDR3S-25-13	9.0~13A	9A~32A	1	75	<b>99,95</b>
GDR3S-25-18	12~18A	9A~32A	1	75	<b>99,95</b>
GDR3S-25-25	17~25A	9A~32A	1	75	<b>99,95</b>
GDR3S-38-32	23~32A	25A~32A	1	75	<b>155,60</b>
GDR3S-38-40	30~40A	25A~32A	1	75	<b>155,60</b>
GDR3S-93-25	17~25A	40A~95A	1	75	<b>251,90</b>
GDR3S-93-32	23~32A	40A~95A	1	53	<b>251,90</b>
GDR3S-93-40	30~40A	40A~95A	1	53	<b>259,30</b>
GDR3S-93-50	37~50A	50A~95A	1	35	<b>266,70</b>
GDR3S-93-65	48~65A	50A~95A	1	35	<b>271,20</b>
GDR3S-93-70	55~70A	65A~95A	1	35	<b>281,55</b>
GDR3S-93-80	63~80A	80A~95A	1	35	<b>311,15</b>
GDR3S-93-93	80~93A	95A	1	35	<b>340,80</b>

### Boyutlar (mm)

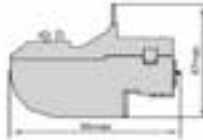

GDR3S-25

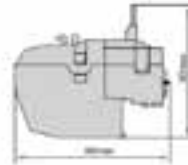

GDR3S-38

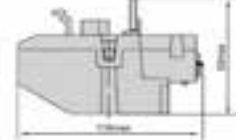
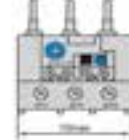

GDR3S-93

Referans No	Açıklama	Beraber Kullanılacak Termik Röle	Kutu Adeti	Koli Adeti	Liste Fiyatı (TL)
-------------	----------	----------------------------------	------------	------------	-------------------

### Aksesuarlar



GDR-18-P1J	Termik Röle Ray Montaj Aparatı	0.63A-25A	2	66	<b>31,10</b>
GDR-32-6P3J	Termik Röle Ray Montaj Aparatı	23A-40A	2	36	<b>35,55</b>
GDR-95-18J	Termik Röle Ray Montaj Aparatı	17A-93A	2	24	<b>47,40</b>

## MİNİ KONTAKTÖR 3 KUTUP AC 230V

YENİ



Referans No	Güç /kW) AC -3 380/400V	Anma Akımı AC-3 380/400V	Kutu Adeti	Koli Adeti	Liste Fiyatı (TL)
GDCMN17K63010M7	2.2kW	6A	1	144	94,10
GDCMN17K63001M7	2.2kW	6A	1	144	94,10
GDCMN17K93010M7	4kW	9A	1	144	95,25
GDCMN17K93001M7	4kW	9A	1	144	95,25
GDCMN17K123010M7	5.5kW	12A	1	144	96,45
GDCMN17K123001M7	5.5kW	12A	1	144	96,45

\*\*\*GDCMN17KXXX10M7 1 Açık Kontak  
 \*\*\*GDCMN17KXXX01M7 1 Kapalı Kontak

## MİNİ KONTAKTÖR AKSESUARLARI

Referans No	Açıklama	Montaj	Kutu Adeti	Koli Adeti	Liste Fiyatı (TL)
GFMN4K11	Yardımcı Kontak 1NO+1NC	Üzerine	1	1	25,85
GFMN4K22	Yardımcı Kontak 2NO+2NC	Üzerine	1	1	32,90

## MODÜLER KONTAKTÖR 2 VE 4 KUTUP AC 230V

YENİ



Referans No	Kontak	Anma Akımı AC -3 50/60Hz 250/400V	Kutu Adeti	Koli Adeti	Liste Fiyatı (TL)
GDCMD16211	2 Kutup 1NO+1NC	16	12	180	84,65
GDCMD16220	2 Kutup 2NO	16	12	180	84,65
GDCMD20211	2 Kutup 1NO+1NC	20	12	180	84,65
GDCMD20220	2 Kutup 2NO	20	12	180	84,65
GDCMD25211	2 Kutup 1NO+1NC	25	12	180	89,40
GDCMD25220	2 Kutup 2NO	25	12	180	89,40
GDCMD32211	2 Kutup 1NO+1NC	32	6	90	178,75
GDCMD32220	2 Kutup 2NO	32	6	90	178,75
GDCMD40211	2 Kutup 1NO+1NC	40	6	90	181,10
GDCMD40220	2 Kutup 2NO	40	6	90	181,10
GDCMD63211	2 Kutup 1NO+1NC	63	6	90	183,45
GDCMD63220	2 Kutup 2NO	63	6	90	183,45
GDCMD16422	4 Kutup 2NO+2NC	16	6	90	164,65
GDCMD16440	4 Kutup 4NO	16	6	90	164,65
GDCMD20422	4 Kutup 2NO+2NC	20	6	90	164,65
GDCMD20440	4 Kutup 4NO	20	6	90	164,65
GDCMD25422	4 Kutup 2NO+2NC	25	6	90	167,00
GDCMD25440	4 Kutup 4NO	25	6	90	167,00
GDCMD32422	4 Kutup 2NO+2NC	32	4	60	236,40
GDCMD32440	4 Kutup 4NO	32	4	60	236,40
GDCMD40422	4 Kutup 2NO+2NC	40	4	60	244,60
GDCMD40440	4 Kutup 4NO	40	4	60	244,60
GDCMD63422	4 Kutup 2NO+2NC	63	4	60	258,70
GDCMD63440	4 Kutup 4NO	63	4	60	258,70

# KOMPANZASYON KONTAKTÖRÜ

**YENİ**

Referans No	Çalışma Gücü Kvar 400V 50Hz	Anma Akımı (A)	Yardımcı KONTAK	Kutu Adeti	Koli Adeti	Liste Fiyatı (TL)
GDC-25-11M7	12	25	1NO 1NC	1	20	<b>182,30</b>
GDC-32-11M7	19	32	1NO 1NC	1	16	<b>281,55</b>
GDC-43-11M7	20	43	2NO 1NC	1	16	<b>392,65</b>
GDC-63-21M7	30	63	2NO 1NC	1	8	<b>567,55</b>
GDC-95-21M7	45	95	2NO 1NC	1	8	<b>829,80</b>
GDC-115-21M7	60	115	2NO 1NC	1	8	<b>950,00</b>

## Teknik Özellikler

Model		GDC-25-11M7	GDC-32-11M7	GDC-43-11M7	GDC-63-21M7	GDC-95-21M7	GDC-115-21M7
<b>Standart</b>		IEC60947-4-1					
<b>Anma İşletme Gerilimi (A)</b>	V	380/400	380/400	380/400	380/400	380/400	380/400
<b>Anma İzolasyon Gerilimi (Ui)</b>	V	690	690	690	690	690	690
<b>Mekanik Ömür</b>	x10 <sup>4</sup> çalışma	100	100	100	100	100	100
<b>Elektriksel Ömür (AC-6b 380 V)</b>	x10 <sup>4</sup> çalışma	15	12	12	12	12	12
<b>İşletme Frekansı (AC -6b 380V)</b>	çalışma/saat	300	120	120	120	120	120

### Bobin

<b>Bobin Gerilimi (Us)</b>	V	220/230
<b>Devrede Gerilim Aralığı</b>	V	%85~%110 Us
<b>Devre Dışı Gerilim Aralığı</b>	V	%20~%75 Us

### Boyutlar (mm)

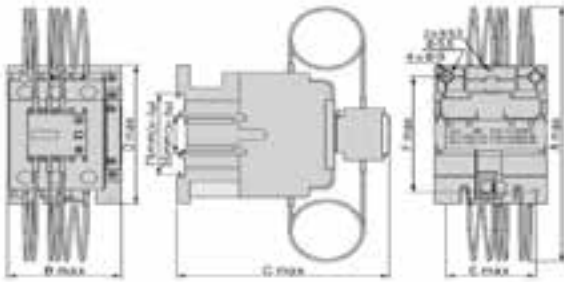

GDC-25,32,43

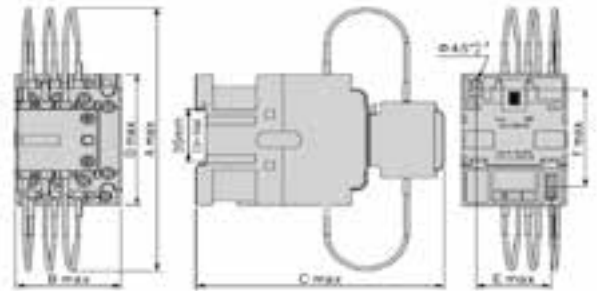

GDC-63, 95, 115

## MOTOR KORUMA ŞALTERLERİ

Referans No	Anma Kontrol Gücü (kW)	Ayar Sahası	Kutu Adeti	Koli Adeti	Liste Fiyatı (TL)
GDP-32-1	0,25 kW	0,63~1A	1	60	228,20
GDP-32-1P6	0,37 kW	1~1.6A	1	60	228,20
GDP-32-2P5	0,75 kW	1.6~2.5A	1	60	228,20
GDP-32-4	1,5 kW	2.5~4A	1	60	228,20
GDP-32-6P3	2,2 kW	4~6.3A	1	60	228,20
GDP-32-10	4,0 kW	6~10A	1	60	237,10
GDP-32-14	5,5 kW	9~14A	1	60	251,90
GDP-32-18	7,5 kW	13~18A	1	60	251,90
GDP-32-23	9,0 kW	17~23A	1	60	259,30
GDP-32-25	11,0 kW	20~25A	1	60	259,30
GDP-32-32	15,0 kW	24~32A	1	60	259,30



## MOTOR KORUMA ŞALTERİ AKSESUARLARI

Referans No	Açıklama	Kutu Adeti	Koli Adeti	Liste Fiyatı (TL)
3AE-20	Yardımcı Kontak (Üst) 2A Kontak	1	1	14,25
3AE-11	Yardımcı Kontak (Üst) 1A +1K Kontak	1	1	14,25
3DP-32MC	Muhafaza Kutusu IP55	1	1	74,10



## Teknik Özellikler

İşletme Modu	Buton
Kasa Akımı	32A
Anma Darbe Dayanım Gerilimi	6000V
Anma İşletme İşletme Gerilimi	690V
Anma İzolasyon Gerilimi	690V
Anma İşletme Frekansı	50/60Hz
Açma Sınıfı	10A
Bağlantı Tork	1.7Nm
Mekaniksel Ömür	100000
Elektriksel Ömür Ac-3 400V	100000
Aşırı Yük Koruma Kategorisi	faz koruma, aşırı akım koruma
Kısa Devre Koruma	evet
İzolasyon	evet
Sıcaklık Kompanze	evet

Boyutlar (mm)

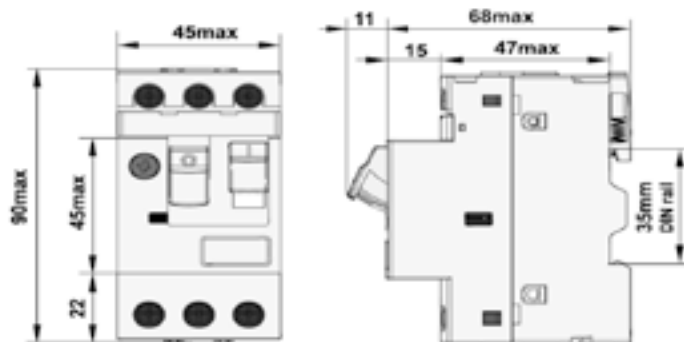

## KAUÇUK MONOFAZE FİŞ VE PRİZLER

Referans No	Açıklama	Kutu/Ambalaj Adeti	Koli Adeti	Liste Fiyatı (TL)
KAU-MF-SSOE-116	Kauçuk Uzatma Prizi (16A)	1	25	<b>14,05</b>
KAU-MF-WSOE-116	Kauçuk Duvar Prizi (16A)	1	20	<b>17,30</b>
KAU-MF-GSOE-316	Kauçuk Üçlü Grup Priz (16A)	1	20	<b>35,55</b>
KAU-MF-PLG-116	Kauçuk Düz Fiş (16A)	1	40	<b>10,15</b>



Kauçuk Uzatma Prizi



Kauçuk Duvar Prizi



Kauçuk Üçlü Grup Priz



Kauçuk Düz Fiş



# Günsan'dan Zor Şartlara Karşı Dayanıklı, Sanayi Tipi Kauçuk Fiş ve Prizler



Elektriği dış ortamlara  
güvenli bir şekilde taşır.





# KİŞİYE ÖZEL ANAHTAR PRİZİ!

## Hayalini Tasarla!

RadiusApp uygulamasını indir,  
hayalindeki anahtar prizini kendin tasarla ve  
anahtar prizini kapına gelsin!



RadiusApp

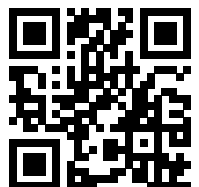





Parlak fikirleriyle  
hayatımı  
kolaylaştırıyor.

[online.gunsanelectric.com](http://online.gunsanelectric.com)

 **EQONA**  
PRATİK





**GG VISAGE**  
GRUP PRİZ

**VISAGE GRUP PRİZ  
HEM ÇOK GÜVENLİ,  
HEM DE USB'Lİ.**

Uygun fiyat ve model seçenekleri ile  
[online.gunsanelectric.com](http://online.gunsanelectric.com)'da!



**G**GÜNSAN

Fiyat listemizde yer alan ürün renklerinde görülebilecek renk kayıpları, baskı ve renk ayırmalarından kaynaklanmaktadır.  
Bu fiyat listesinde karşılaşılabileceğiniz tipografik hatalardan Günsan Elektrik Malzemeleri San. ve Tic. A.Ş. sorumlu tutulamaz.







**GÜNSAN ELEKTRİK MALZEMELERİ  
SANAYİ VE TİCARET A.Ş.**

**MERKEZ**

Büyük Hendek Cad. Gönül Han No: 17 Kat: 4  
Karaköy İSTANBUL/TÜRKİYE  
+90 212 293 59 56 +90 212 243 11 32

**FABRİKA**

Osmangazi Mah. Yıldırım Beyazıt Cad. No: 29  
Sancaktepe İSTANBUL/TÜRKİYE  
+90 216 561 74 80



**GÜNSAN**

[www.gunsanelectric.com](http://www.gunsanelectric.com)

