

Schneider Electric

Elektrik Tesisat ve Kontrol Ürünleri

Fiyat Listesi

01 Aralık 2017



444 30 30

www.schneider-electric.com.tr

<http://www.facebook.com/SchneiderElectricTR>

https://twitter.com/Schneider_TR

Life Is On

Schneider
Electric

Easy9'dan eksiksiz bir seri!

Müşterilerinizin güvenliği için en iyisi.



Easy9'un eksiksiz alçak gerilim tesisat koruma ürünleri ile müşterilerinizin güvenliğini korumak sizin elinizde!

3kA Otomatik Sigortalar

3000 amper kısa devre kesme kapasitesi
1 - 4 kutuplu
2 - 63 A akım değeri
B ve C eğrileri

6kA Otomatik Sigortalar

6000 amper kısa devre kesme kapasitesi
1 - 4 kutuplu
6 - 40 A akım değeri
C eğrisi

Kaçak Akım Röleleri

2 - 4 kutuplu
30, 300 mA hassasiyet
25, 40, 63 amper akım değerleri

Parafudrlar

2 - 4 kutuplu
Maksimum deşarj kapasitesi 20 kA

Elektrik Tesisat ve Kontrol Ürünleri

Fiyat Listesi

01 Aralık 2017

- Bu fiyat listesi **01 Aralık 2017** tarihinden itibaren geçerli olan birim fiyatlarımızı içermektedir.
- Fiyatlarımızda herhangi bir ihbara lüzum kalmaksızın değişiklik yapma hakkımız mahfuzdur.
- Faturalamada teslim tarihindeki liste fiyatları geçerlidir.
- Liste dışı malzemelerimiz için yetkili atıcılarımız ya da bölge müdürlüklerimize müracaat ediniz.
- Fiyatlarımıza KDV dahil değildir.
- Basım ve dizgi hatalarında sistem kayıtları esas alınır.
- Bu listedeki fotoğraflar temsilidir. Gerçek ürünler fotoğraflardan farklılık gösterebilir.



Elektrik Tesisat ve Kontrol Ürünleri

İçindekiler

Leona.....	6 -7
Asfora.....	8 -11
Asfora Plus.....	12-13
Sedna.....	14-19
Odace.....	20-23
Unica alüminyum ve grafit mekanizmalar.....	24-27
Unica fildişi ve beyaz mekanizmalar.....	28-29
Unica Wireless mekanizmalar.....	30-31
Unica Class çerçeveler.....	32-33
Unica Top çerçeveler.....	34-35
Unica Plus çerçeveler.....	36-37
Unica Quadro çerçeveler.....	38-39
Unica Allegro çerçeveler.....	40-41
Unica kasa ve montaj plakaları.....	42-43
Unica kolay seçim ve fiyatlandırma tabloları.....	44-45
Merten mekanizma ve tuş kapakları.....	46-57
Merten System-D çerçeveler.....	58
Merten System-M çerçeveler.....	59-62
Sıvaüstü anahtar priz serisi	
Nemliyer.....	63
Montaj kasaları	
Tuğla duvar kasaları.....	65
Alçıpan duvar kasaları.....	65
Beton duvar kasaları.....	65
Buatlar	
Termoplastik dağıtıcı buatlar.....	66
Kare buatlar.....	66
Dikdörtgen buatlar.....	66
Aydınlatma armatürleri	
Aydınlatma armatürleri.....	66
Grup priz ve fiş serileri	
Klemensli grup prizler.....	67
Kablolu grup prizler.....	67
Fişler.....	67
Akım korumalı prizler	
APC akım korumalı prizler.....	68
Koruma ürünleri	
Easy9 otomatik sigortalar.....	70
Easy9 otomatik sigortalar, kaçak akım röleleri, parafudrlar.....	71
Easypact E2C kompakt şalterler.....	72-73
Easypact CVS ve CVS100BS kompakt şalterler.....	74-75
EasyPact TVS serisi kontaktörler.....	76
EasyPact TVS serisi Termik Röleleri.....	77
Modüler sigorta kutuları / Sanayi tipi kombinasyon kutuları	
Easy9 Sigorta kutuları ve aksesuarları.....	78
Mini Pragma modüler sigorta kutuları ve aksesuarları.....	79
Pragma modüler dağıtım kutuları ve aksesuarları.....	80
Boş kombinasyon kutuları.....	81
Sanayi tipi fiş-priz serileri	
PratiKa serisi.....	82-86
Çok kontaklı fiş-priz serisi.....	87-88
Hareket dedektörleri	
Hareket dedektörleri.....	89-90
Kontrol ürünleri	
Kontrol ürünleri.....	91



Elektrik Tesisat ve Kontrol Ürünleri

İçindekiler

Acil aydınlatma çözümleri

Rilux, Easy Led, Exiway serileri.....	92
Quick signal ve Astro Guida serileri.....	93
Seyyar Acil Aydınlatma Armatürleri	93

Optiline 45 profesyonel kablo kurulum sistemleri

Servis kutuları & Sütunlar.....	95
Döşemealtı buatlar	96
Ultra döşemealtı buatlar ve aksesuarları.....	96

Altira

Altira serisi 45x45 modüler anahtar-priz serisi.....	97-98
--	-------

PKS Ultra sistem kanalları ve aksesuarları

Ultra Easy Folyo korumalı sistem kanalları.....	99
Folyo korumalı sistem kanalları.....	99
Midi sistem kanalları.....	100
Kanallar arası geçiş setleri.....	100
Anahtar-priz montaj aksesuarları.....	100
PKS serisi 45x45 prizler.....	100
Data ve telefon prizleri.....	100

PKS Optima kablo kanalları ve aksesuarları

Optima Easy dağıtım kanalları.....	101
Optima Easy yapışkan bantlı dağıtım kanalları.....	101
Kablo kanal aksesuarları.....	101
Döşemeüstü ve Süpürgelik kanalları.....	102

PKS İklim klima kanalları

Klima kanalları.....	102
Klima kanal aksesuarları.....	102



Leona Beyaz & Krem Anahtar - priz serisi Mekanizmalar

01 Aralık 2017

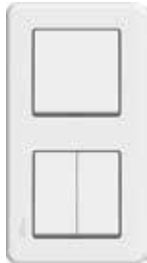

Tanım	Referans	Fiyat (TL)	Minimum sipariş adedi
-------	----------	------------	-----------------------

Mekanizmalar

Anahtar Grubu

Anahtar	LNA01003••	9,30	10
Komütatör	LNA03003••	11,20	10
Liht	LNA07003••	9,90	10
Vavien	LNA04003••	11,20	10
Komütatör Vavien	LNA06003••	18,00	10
Permütatör (Ara Vavien)	LNA05003••	14,70	10
Kapı Otomatiği	LNA09003••	9,90	10
Zil Butonu	LNA08003••	9,90	10
Üçlü Anahtar	LNA21003••	13,20	10
Müzik Yayın Anahtarı	LNA57011••	69,20	10
Jaluzi Kumanda Anahtarı	LNA13005••	17,50	10

Işıklı Anahtar Grubu

Işıklı Anahtar	LNA14003••	13,40	10
Işıklı Liht	LNA16003••	14,50	10
Işıklı Vavien	LNA15003••	14,50	10
Işıklı Komütatör	LNA20003••	14,50	10
Işıklı Etiketli Zil Butonu 12V	LNA16015••	14,50	10

Priz Grubu

Topraklı Priz	LNA29001••	11,50	10
Çocuk Korumalı Topraklı Priz	LNA29002••	14,50	10
Çocuk Korumalı Kapaklı Topraklı Priz	LNA31002••	15,80	10
Ups Priz	LNA28001••	14,80	10

•• Renkler

21	Beyaz
23	Krem



Leona Beyaz & Krem Anahtar - priz serisi Mekanizmalar

Life Is On

Schneider
Electric

01 Aralık 2017



Tanım	Referans	Fiyat (TL)	Minimum sipariş adedi
-------	----------	------------	-----------------------

Mekanizmalar

TV - FM - SAT prizleri

TV/R Anten Priz	LNA33001••	47,20	10
Uydu Priz Sonlu (Sat-TV-Radyo)	LNA35001••	77,20	10
Uydu Priz Geçişli (Sat-TV-Radyo)	LNA35002••	77,20	10
Uydu Sat + TV Priz Sonlu	LNA34001••	52,00	10
Tekli Uydu Sat Priz (F Konnektör)	LNA37001••	20,60	10
TV/SAT gövde	LNA34005••	7,50	10

Telefon Data Prizleri

Nümeris Telefon Priz (Cat 3)	LNA41001••	12,60	10
İkili Nümeris Telefon Priz (Cat 3 + Cat 3)	LNA42001••	18,90	10
Data+Nümeris Priz (Cat 6 + Cat 3)	LNA49001••	36,10	10
Data Priz (Jaksız)	LNA43011••	12,00	10
Tekli Data Priz (Cat 5)	LNA43001••	31,00	10
Tekli Data Priz (Cat 6)	LNA47001••	31,00	10
İkili Data Priz (Cat 5 + Cat 5)	LNA44001••	58,10	10
İkili Data Priz (Cat 6 + Cat 6)	LNA48001••	58,10	10
İkili Data Priz (Jaksız)	LNA44011••	12,00	10

Tamamlayıcı Fonksiyonlar

Kablo Çıkışı	LNA55001••	8,80	10
--------------	------------	------	----

Çerçeveler

İkili Çerçeve	LNA58002••	6,10	25
Üçlü Çerçeve	LNA58003••	7,80	15
Dörtlü Çerçeve	LNA58004••	9,30	15

••	Renkler
21	Beyaz
23	Krem

Leona.

Aradığınız her şey onda.

- Sade ve modern tasarım.
- Geniş fonksiyon seçeneği.
- CE ve TSE kalite standartlarına uygun.





Asfora Beyaz Anahtar - priz serisi Mekanizmalar

Life Is On

Schneider
Electric

01 Aralık 2017

Tanım	Referans (Çerçevesi)	Fiyat (TL, Çerçevesi)	Referans (Çerçevesiz)	Fiyat (TL, Çerçevesiz)	Minimum sipariş adedi
-------	-------------------------	--------------------------	--------------------------	---------------------------	--------------------------

Mekanizmalar(Çerçevesiz)

Anahtar Grubu

Anahtar	EPH0100121	9,30	EPH0170121	7,40	10
Çift kutuplu anahtar	EPH0200121	16,90	EPH0270121	15,00	10
Komütatör	EPH0300121	11,20	EPH0370121	9,30	10
Vavien	EPH0400121	11,20	EPH0470121	9,30	10
Permütatör	EPH0500121	14,70	EPH0570121	12,80	10
Vavien + Vavien	EPH0600121	18,00	EPH0670121	16,10	10
Liht butonu	EPH0700121	9,90	EPH0770121	8,00	10
Liht butonu (zil işaretli)	EPH0800121	9,90	EPH0870121	8,00	10
Liht butonu (ışık işaretli)	EPH0900121	9,90	EPH0970121	8,00	10
Liht butonu + Liht butonu	EPH1100121	17,50	EPH1170121	15,60	10
Jaluzi kumanda anahtar	EPH1300521	17,50	EPH1370521	15,60	10
Jaluzi kumanda liht	EPH1300121	17,50	EPH1370121	15,60	10
DND iç ünite komütatörü	EPHD.DND.K21	25,10	-	-	10

Işıkli Anahtar Grubu

Işıkli Anahtar	EPH1400121	13,40	EPH1470121	11,50	10
Işıkli Vavien	EPH1500121	14,50	EPH1570121	12,60	10
Işıkli liht	EPH1600121	14,50	EPH1670121	12,60	10
Işıkli liht (zil işaretli)	EPH1700121	14,50	EPH1770121	12,60	10
Işıkli liht (ışık işaretli)	EPH1800121	14,50	EPH1870121	12,60	10
Işıkli liht (merdiven işaretli)	EPH1900121	14,50	EPH1970121	12,60	10
Energy saver (mekanik)	EPH6200121	30,00	EPH6270121	28,10	8

Elektronik Ürünler Grubu

Dimmer, 600VA (RL tip, vavien)	EPH6400121	60,70	EPH6470121	58,80	8
Işıkli dimmer, 600VA (RL tip, vavien)	EPH6500121	67,50	EPH6570121	65,60	8
Dimmer 315VA (RC tip, vavien)	EPH6600121	95,60	EPH6670121	93,70	8
Energy saver (manyetik bantlı)	EPH6300121	136,90	EPH6370121	135,00	8
Asfora RFID (mifare) Energy Saver	EPH6300221	207,90	EPH6370221	206,00	8
Pano ünitesi 16A normal-açık kontak 1 klimalı*	UNC.K.RFID.161	189,60	-	-	1
Pano ünitesi 16A normal-açık kontak 2 klimalı*	UNC.K.RFID.162	199,00	-	-	1
Pano ünitesi 16A normal-açık kontak 3 klimalı*	UNC.K.RFID.163	205,50	-	-	1
Elektronik energy saver kartı	SDNEN00101	4,70	-	-	20

Priz Grubu

UPS priz	EPH2800121	14,80	EPH2870121	12,90	10
Topraklı priz	EPH2900121	11,50	EPH2970121	9,60	10
Topraklı priz (çocuk korumalı)	EPH2900221	14,50	EPH2970221	12,60	10
Kapaklı topraklı priz	EPH3100121	15,80	EPH3170121	13,90	10
İkili topraklı priz	EPH9900121	17,70	-	-	10
Kapaklı topraklı priz IP44 (çocuk korumalı)**	EPH3100321	25,10	-	-	10

* Pano üniteleri hem RFID, hem manyetik bantlı Energy Saverlar ile kullanıma uygundur. VRV (kuru kontak) klimalar ile kullanıma uygundur. Çerçeve ile birlikte komple ürün olarak satılmaktadır.
Normal-kapalı kontak klimalar ile uyumlu pano üniteleri için Müşteri Destek Merkezi'ni arayınız.
444 30 30.

**İkili topraklı priz, çerçeve ile birlikte komple ürün olarak satılmaktadır.

*** IP44 Kapaklı topraklı priz çoklu çerçeveler ile kullanıma uygun değildir.Çerçeve ile birlikte komple ürün olarak satılmaktadır.





Asfora Beyaz

Anahtar - priz serisi

Mekanizmalar

Life Is On

Schneider
Electric

01 Aralık 2017



Tanım	Referans (Çerçevesi)	Fiyat (TL, Çerçevesi)	Referans (Çerçevesiz)	Fiyat (TL, Çerçevesiz)	Minimum sipariş adedi
TV - FM - SAT Prizleri					
TV prizi, sonlu	EPH3200121	16,50	EPH3270121	14,60	10
TV prizi, geçişli, 8 dB	EPH3200321	16,50	EPH3270321	14,60	10
TV - SAT prizi, sonlu, F tipi, ikili	EPH3400121	52,00	EPH3470121	50,10	10
TV - SAT prizi, geçişli, F tipi, 8 dB, ikili	EPH3400321	52,00	EPH3470321	50,10	10
TV - SAT - SAT prizi, sonlu, üçlü	EPH3600121	77,20	EPH3670121	75,30	10
SAT prizi, sonlu, tekli	EPH3700121	20,60	EPH3770121	18,70	10



Tanım	Referans	Fiyat	Referans	Fiyat	Minimum
Telefon Data Prizleri					
1*RJ11 - 4 kontaklı	EPH4100121	12,60	EPH4170121	10,70	10
2*RJ11 - 4 kontaklı	EPH4200121	18,90	EPH4270121	17,00	10
1*RJ45CAT5e-UTP	EPH4300121	30,90	EPH4370121	29,10	10
2*RJ45CAT5e-UTP	EPH4400121	58,10	EPH4470121	56,20	10
1*RJ45CAT6-UTP	EPH4700121	31,00	EPH4770121	29,10	10
2*RJ45CAT6-UTP	EPH4800121	58,10	EPH4870121	56,20	10
RJ11 + RJ45 Cat6 UTP	EPH5200121	36,10	EPH5270121	34,20	10
RJ11 + RJ45 Cat5e	EPH4900121	36,10	-	-	10
1*RJ45 konnektörsüz	EPH4300121-02	12,70	EPH4370521	10,80	10
2*RJ45 konnektörsüz	EPH4400121-02	12,70	EPH4470521	10,80	10



Tanım	Referans	Fiyat	Referans	Fiyat	Minimum
Tamamlayıcı Fonksiyonlar					
Kör kapak	EPH5600121	8,90	EPH5670121	7,00	10
Hoparlör prizi, ikili	EPH5700121	24,70	EPH5770121	22,80	10
YENİ Ses Potansiyometresi	EPH5401121	190,10			10
YENİ USB prizi, 2.1A	EPH2700221	55,20			10



Tanım	Referans	Fiyat (TL)	Minimum sipariş adedi
-------	----------	---------------	--------------------------

Sıvaüstü kasalar			
Tekli sıvaüstü kasa	EPH6100121	9,90	8
Sıvaüstü modüler kasa	EPH6100221	9,20	8



Çerçeveler			
Tekli çerçeve	EPH5800121	1,90	30
İkili çerçeve yatay	EPH5800221	6,10	25
Üçlü çerçeve yatay	EPH5800321	7,80	15
Dörtlü çerçeve yatay	EPH5800421	9,30	15
Beşli çerçeve yatay	EPH5800521	11,70	10
Altılı çerçeve yatay	EPH5800621	14,00	10
İkili çerçeve dikey	EPH5810221	6,10	25
Üçlü çerçeve dikey	EPH5810321	7,80	15



*Modüler kasa çoklu sıvaüstü kasa elde etmek için kullanılır.
Örneğin 4'lü kasa elde etmek için 3 adet modüler ve 1 adet normal sıvaüstü kasa siparişi verilmelidir.

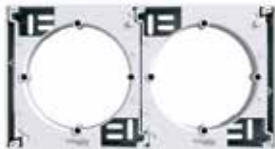

**RJ11 + RJ45 Cat5 ürünü çerçeve ile birlikte satılmaktadır.





Asfora Krem Anahtar - priz serisi Mekanizmalar

Life Is On

Schneider
Electric

01 Aralık 2017

Tanım	Referans (Çerçevesi)	Fiyat (TL, Çerçevesi)	Referans	Fiyat (TL)	Minimum sipariş adedi
-------	-------------------------	--------------------------	----------	---------------	--------------------------

Mekanizmalar (Çerçevesiz)

Anahtar Grubu

Anahtar	EPH0100123	9,30	EPH0170123	7,40	10
Çift kutuplu anahtar	EPH0200123	16,90	EPH0270123	15,00	10
Komütatör	EPH0300123	11,20	EPH0370123	9,30	10
Vavien	EPH0400123	11,20	EPH0470123	9,30	10
Permütatör	EPH0500123	14,70	EPH0570123	12,80	10
Vavien + Vavien	EPH0600123	18,00	EPH0670123	16,10	10
Liht butonu	EPH0700123	9,90	EPH0770123	8,00	10
Liht butonu (zil işaretli)	EPH0800123	9,90	EPH0870123	8,00	10
Liht butonu (ışık işaretli)	EPH0900123	9,90	EPH0970123	8,00	10
Liht butonu + Liht butonu	EPH1100123	17,50	EPH1170123	15,60	10
Jaluzi kumanda anahtarı	EPH1300523	17,50	EPH1370523	15,60	10
Jaluzi kumanda liht	EPH1300123	17,50	EPH1370123	15,60	10
DND iç ünite komütatörü	EPH.DND.K23	25,10	-	-	10

Işıkli Anahtar Grubu

Işıkli Anahtar	EPH1400123	13,40	EPH1470123	11,50	10
Işıkli Vavien	EPH1500123	14,50	EPH1570123	12,60	10
Işıkli liht	EPH1600123	14,50	EPH1670123	12,60	10
Işıkli liht (zil işaretli)	EPH1700123	14,50	EPH1770123	12,60	10
Işıkli liht (ışık işaretli)	EPH1800123	14,50	EPH1870123	12,60	10
Işıkli liht (merdiven işaretli)	EPH1900123	14,50	EPH1970123	12,60	10
Energy saver (mekanik)	EPH6200123	30,00	EPH6270123	28,10	8

Elektronik Ürünler Grubu

Dimmer, 600VA (RL tip, vavien)	EPH6400123	60,70	EPH6470123	58,80	8
Işıkli dimmer, 600VA (RL tip, vavien)	EPH6500123	67,50	EPH6570123	65,60	8
Dimmer 315VA (RC tip, vavien)	EPH6600123	95,60	EPH6670123	93,70	8
Energy saver (manyetik bantlı)	EPH6300123	136,90	EPH6370123	135,00	8
Asfora RFID (mifare) Energy Saver	EPH6300223	207,90	EPH6370223	206,00	8
Pano ünitesi 16A normal-açık kontak 1 klimal*	UNC.K.RFID.161	189,60	-	-	1
Pano ünitesi 16A normal-açık kontak 2 klimal*	UNC.K.RFID.162	199,00	-	-	1
Pano ünitesi 16A normal-açık kontak 3 klimal*	UNC.K.RFID.163	205,50	-	-	1
Elektronik energy saver kartı	SDNEN00101	4,70	-	-	20

Priz Grubu

UPS priz	EPH2800123	14,80	EPH2870123	12,90	10
Topraklı priz	EPH2900123	11,50	EPH2970123	9,60	10
Topraklı priz (çocuk korumalı)	EPH2900223	14,50	EPH2970223	12,60	10
Kapaklı topraklı priz	EPH3100123	15,80	EPH3170123	13,90	10
İkili topraklı priz	EPH9900123	17,70	-	-	10
Kapaklı topraklı priz IP44 (çocuk korumalı)**	EPH3100323	25,10	-	-	10

*Pano üniteleri hem RFID, hem manyetik bantlı Energy Saverlar ile kullanıma uygundur. VRV(kuru kontak) klimalar ile kullanıma uygundur. Çerçeve ile birlikte komple ürün olarak satılmaktadır. Normal-kapalı kontak klimalar ile uyumlu pano üniteleri için Müşteri Destek Merkezi'ni arayınız. 444 30 30.

** IP44 Kapaklı topraklı priz çoklu çerçeveler ile kullanıma uygun değildir. Çerçeve ile birlikte komple ürün olarak satılmaktadır.

**İkili topraklı priz çerçeve ile birlikte komple ürün olarak satılmaktadır.





Asfora Krem Anahtar - priz serisi Mekanizmalar

Life Is On

Schneider
Electric

01 Aralık 2017

Tanım	Referans (Çerçevesi)	Fiyat (TL, Çerçevesi)	Referans	Fiyat (TL)	Minimum sipariş adedi
-------	-------------------------	--------------------------	----------	---------------	--------------------------

TV - FM - SAT Prizleri

TV prizi, sonlu	EPH3200123	16,50	EPH3270123	14,60	10
TV prizi, geçişli, 8 dB	EPH3200323	16,50	EPH3270323	14,60	10
TV - SAT prizi, sonlu, F tipi, ikili	EPH3400123	52,00	EPH3470123	50,10	10
TV - SAT prizi, geçişli, F tipi, 8 dB, ikili	EPH3400323	52,00	EPH3470323	50,10	10
TV - SAT - SAT prizi, sonlu, üçlü	EPH3600123	77,20	EPH3670123	75,30	10
SAT prizi, sonlu, tekli	EPH3700123	20,60	EPH3770123	18,70	10

Telefon Data Prizleri

1*RJ11 - 4 kontaklı	EPH4100123	12,60	EPH4170123	10,70	10
2*RJ11 - 4 kontaklı	EPH4200123	18,90	EPH4270123	17,00	10
1*RJ45CAT5e-UTP	EPH4300123	30,90	EPH4370123	29,10	10
2*RJ45CAT5e-UTP	EPH4400123	58,10	EPH4470123	56,20	10
1*RJ45CAT6-UTP	EPH4700123	31,00	EPH4770123	29,10	10
2*RJ45CAT6-UTP	EPH4800123	58,10	EPH4870123	56,20	10
RJ11 + RJ45 Cat6 UTP	EPH5200123	36,10	EPH5270123	34,20	10
RJ11 + RJ45 Cat5e	EPH4900123	36,10	-	-	10
1*RJ45 konnektörsüz	EPH4300123-2	12,70	EPH4370523	10,80	10
2*RJ45 konnektörsüz	EPH4400123-2	12,70	EPH4470523	10,80	10

Tamamlayıcı Fonksiyonlar

Kör kapak	EPH5600123	8,90	EPH5670123	7,00	10
Hoparlör prizi, ikili	EPH5700123	24,70	EPH5770123	22,80	10
YENİ Ses Potansiyometresi	EPH5401123	190,10			10
YENİ USB prizi, 2.1A	EPH2700223	55,20			10

Tanım	Referans	Fiyat (TL)	Minimum sipariş adedi
-------	----------	---------------	--------------------------

Sıvaüstü kasalar

Tekli sıvaüstü kasa	EPH6100123	9,90	8
Sıvaüstü modüler kasa	EPH6100223	9,20	8

Çerçeveler

Tekli Çerçeve	EPH5800123	1,90	30
İkili çerçeve yatay	EPH5800223	6,10	25
Üçlü çerçeve yatay	EPH5800323	7,80	15
Dörtlü çerçeve yatay	EPH5800423	9,30	15
Beşli çerçeve yatay	EPH5800523	11,70	10
Altılı çerçeve yatay	EPH5800623	14,00	10
İkili çerçeve dikey	EPH5810223	6,10	25
Üçlü çerçeve dikey	EPH5810323	7,80	15

*Modüler kasa çoklu sıvaüstü kasa elde etmek için kullanılır. Örneğin 4'lü kasa elde etmek için 3 adet modüler ve 1 adet normal sıvaüstü kasa siparişi verilmelidir.

**RJ11 + RJ45 Cat5 ürünü çerçeve ile birlikte satılmaktadır.





Asfora Plus

Anahtar - priz serisi

Mekanizmalar

Life Is On

Schneider
Electric

01 Aralık 2017

Tanım	Referans	Fiyat (TL)	Minimum sipariş adedi
-------	----------	------------	-----------------------

Mekanizmalar (Çerçevesiz)

Anahtar Grubu

Anahtar	EPH01001••	8,60	10
Çift kutuplu anahtar	EPH02001••	19,20	10
Komütatör	EPH03001••	11,70	10
Vavien	EPH04001••	10,70	10
Permütatör	EPH05001••	12,80	10
Vavien + Vavien	EPH06001••	20,80	10
Liht butonu	EPH07001••	13,00	10
Liht butonu (zil işaretli)	EPH08001••	13,00	10
Liht butonu (ışık işaretli)	EPH09001••	13,00	10
Liht butonu + Liht butonu	EPH11001••	19,20	10
Jaluzi kumanda anahtarı	EPH13005••	19,30	10
Jaluzi kumanda liht	EPH13001••	19,30	10
DND iç ünite komütatörü	EPH.DND.K••	26,00	10

Işıklı Anahtar Grubu

Işıklı Anahtar	EPH14001••	12,60	10
Işıklı Vavien	EPH15001••	14,80	10
Işıklı liht	EPH16001••	14,80	10
Işıklı liht (Zil işaretli)	EPH17001••	17,50	10
Işıklı liht (Işık işaretli)	EPH18001••	17,50	10
Işıklı liht (Merdiven işaretli)	EPH19001••	17,50	10
Energy saver (mekanik)	EPH62001••	47,30	8

Elektronik Ürünler Grubu

Dimmer, 600VA (RL tip, vavien)	EPH64001••	83,40	8
Işıklı dimmer, 600VA (RL tip, vavien)	EPH65001••	93,40	8
Dimmer 315VA (RC tip, vavien)	EPH66001••	151,40	8
Energy saver (Manyetik bantlı)	EPH63001••	154,30	8
Asfora RFID (Mifare) Energy Saver	EPH63002••	218,80	8
Pano ünitesi 16A normal-açık kontak 1 klimalı*	UNC.K.RFID.161	189,60	1
Pano ünitesi 16A normal-açık kontak 2 klimalı*	UNC.K.RFID.162	199,00	1
Pano ünitesi 16A normal-açık kontak 3 klimalı*	UNC.K.RFID.163	205,50	1
Elektronik energy saver kartı	SDNEN00101	4,70	20

Priz Grubu

UPS priz	EPH28001••	12,80	10
Topraklı priz	EPH29001••	11,40	10
Topraklı priz (çocuk korumalı)	EPH29002••	11,70	10
Kapaklı topraklı priz	EPH31001••	11,70	10
Kapaklı topraklı priz IP44 (çocuk korumalı)**	EPH31003••	32,90	10

* Pano üniteleri hem RFID, hem manyetik bantlı Energy Saver'lar ile kullanıma uygundur. VRV (kuru kontak) klimalar ile kullanıma uygundur. Normal-kapalı kontak klimalar ile uyumlu pano üniteleri için Müşteri Destek Merkezi'ni arayınız. 444 30 30.

** IP44 Kapaklı topraklı priz çoklu çerçeveler ile kullanıma uygun değildir. Çerçeve ile birlikte komple ürün olarak satılmaktadır.



Kombinasyon Özelliği

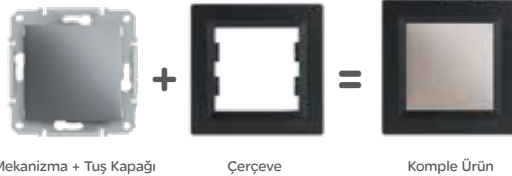

Mekanizma + Tuş Kapağı

Çerçeve

Komple Ürün

••	Renkler
61	Alüminyum
62	Çelik
69	Bronz
71	Antrasit



Asfora Plus

Anahtar - priz serisi

Mekanizmalar

Life Is On

Schneider
Electric

01 Aralık 2017

Tanım	Referans	Fiyat (TL)	Minimum sipariş adedi
TV - FM - SAT Prizleri			
TV prizi, sonlu	EPH32001••	15,00	10
TV prizi, geçişli, 8 dB	EPH32003••	15,00	10
TV - SAT prizi, sonlu, F tipi, ikili	EPH34001••	59,40	10
TV - SAT prizi, geçişli, F tipi, 8 dB, ikili	EPH34003••	59,40	10
TV - SAT - SAT prizi, sonlu, üçlü	EPH36001••	78,10	10
SAT prizi, sonlu, tekli	EPH37001••	30,00	10
Telefon Data Prizleri			
1*RJ11 - 4 kontaklı	EPH41001••	15,10	10
2*RJ11 - 4 kontaklı	EPH42001••	17,40	10
1*RJ45CAT5e-UTP	EPH43001••	39,10	10
2*RJ45CAT5e-UTP	EPH44001••	48,10	10
1*RJ45CAT6-UTP	EPH47001••	39,10	10
2*RJ45CAT6-UTP	EPH48001••	48,10	10
RJ11 + RJ45 Cat6 UTP	EPH52001••	39,10	10
RJ11 + RJ45 Cat5e	EPH49001••	39,10	10
1*RJ45 konnektörsüz	EPH43001••-02	14,30	10
2*RJ45 konnektörsüz	EPH44001••-02	14,30	10
Tamamlayıcı Fonksiyonlar			
Kör kapak	EPH56001••	12,10	10
Hoparlör prizi, ikili	EPH57001••	30,80	10
YENİ Ses Potansiyometresi	EPH54011••	208,50	10
YENİ USB prizi, 2.1A	EPH27002••	60,70	10
Çerçeveler			
Tekli çerçeve	EPH58001••	10,20	30
İkili çerçeve yatay	EPH58002••	15,00	25
Üçlü çerçeve yatay	EPH58003••	17,30	15
Dörtlü çerçeve yatay	EPH58004••	20,40	15
Beşli çerçeve yatay	EPH58005••	25,30	10
Altılı çerçeve yatay	EPH58006••	27,50	10
İkili çerçeve dikey	EPH58102••	15,00	25
Üçlü çerçeve dikey	EPH58103••	17,30	15



••	Renkler
61	Alüminyum
62	Çelik
69	Bronz
71	Antrasit



Sedna Beyaz & Krem Anahtar - priz serisi Mekanizmalar

Life Is On

Schneider
Electric

01 Aralık 2017

Tanım	Referans	Fiyat (TL)	Minimum sipariş adedi
-------	----------	------------	-----------------------

Mekanizmalar (Çerçevesiz)

Anahtar Grubu

Anahtar	SDN01001••	8,90	10
Çift kutuplu anahtar	SDN02001••	18,70	10
Komütatör	SDN03001••	11,30	10
Vavien	SDN04001••	11,30	10
Permütatör	SDN05001••	14,90	10
Vavien + Vavien	SDN06001••	21,30	10
Liht butonu	SDN07001••	9,50	10
Liht butonu (Zil işaretli)	SDN08001••	9,50	10
Liht butonu (Lamba işaretli)	SDN09001••	9,50	10
Liht butonu + Liht butonu	SDN11001••	20,20	10
Jaluzi kumanda liht	SDN13001••	27,40	10
Jaluzi kumanda anahtarı (kilitli)	SDN13003••	20,50	10
DND iç ünite komütatörü	SDN.DND.K••	41,60	10

Işıklı Anahtar Grubu

Işıklı anahtar	SDN14001••	17,80	10
Işıklı komütatör	SDN03003••	25,00	10
Işıklı vavien	SDN15001••	20,20	10
Işıklı liht	SDN16001••	20,20	10
Işıklı liht (Zil işaretli) 12V*	SDN17001••	20,20	10
Işıklı liht (Lamba işaretli)	SDN18001••	20,20	10
Işıklı etiketli çağırma	SDN16003••	20,30	10
Energy saver	SDN19001••	24,20	8

Elektronik Ürünler Grubu

Dimmer 500 VA CE (RC filtrelili)	SDN22004••	68,70	8
Energy saver (Manyetik Bantlı)	SDN23001••	137,30	6
RFID (Mifare) Energy Saver	SDN23002••	198,70	8
Pano ünitesi 16A normal-açık kontak 1 klimalı**	UNC.K.RFID.161	189,60	1
Pano ünitesi 16A normal-açık kontak 2 klimalı**	UNC.K.RFID.162	199,00	1
Pano ünitesi 16A normal-açık kontak 3 klimalı**	UNC.K.RFID.163	205,50	1
Elektronik energy saver kartı	SDNEN00101	4,70	20

Priz Grubu

UPS priz (Çocuk korumalı)	SDN28001••	15,90	10
Topraklı priz (Çocuk korumalı)	SDN30001••	11,50	10
Topraklı priz (Çocuk korumalı) - Kırmızı	SDN3000341	13,00	10
Kapaklı topraklı priz (Çocuk korumalı)	SDN31001••	15,20	10
İkili topraklı priz	SDN30004••	20,20	5

* Farklı zil devreleri ve bağlantıları için Müşteri Destek Merkezi'ni arayınız. 444 30 30.

** Pano üniteleri hem RFID, hem manyetik bantlı Energy Saverler ile kullanıma uygundur. VRV (kuru kontak) klimalar ile kullanıma uygundur. Normal-kapalı kontak klimalar ile uyumlu pano üniteleri için Müşteri Destek Merkezi'ni arayınız. 444 30 30.



Anahtar



Komütatör



Işıklı komütatör



Işıklı anahtar



Dimmer



Energy Saver



Topraklı priz
(çocuk korumalı)



Kapaklı topraklı priz
(Çocuk korumalı)

••	Renkler
21	Beyaz
23	Krem



Sedna Beyaz & Krem

Anahtar - priz serisi

Mekanizmalar

Life Is On

Schneider
Electric

01 Aralık 2017

Tanım	Referans	Fiyat (TL)	Minimum sipariş adedi
-------	----------	------------	-----------------------

Mekanizmalar (Çerçevesiz)

TV - FM - SAT prizleri

TV prizi, sonlu	SDN32016••	17,80	10
TV prizi, 1 dB (dirençsiz tip)	SDN32011••	17,80	10
TV prizi, geçişli, 8 dB	SDN32012••	17,80	10
TV - SAT prizi, sonlu, F tipi, ikili	SDN34016••	59,00	10
TV - SAT prizi, geçişli, F tipi, 8 dB, ikili	SDN34012••	59,00	10
TV - FM - SAT prizi, sonlu, üçlü	SDN35013••	81,10	10
TV - FM - SAT prizi, 1 dB (dirençsiz tip), üçlü	SDN35011••	81,10	10
TV - FM - SAT prizi, geçişli, 4 dB, üçlü	SDN35014••	81,10	10
SAT prizi, sonlu, tekli	SDN36012••	23,20	10
SAT prizi, geçişli, tekli	SDN36011••	23,20	10



TV prizi



RJ11 (Telefon)



RJ45 (İkili data prizi)

Telefon Data Prizleri

Telefon prizi	SDN40001••	10,70	10
1* RJ11-4 kontaklı	SDN41011••	12,80	10
2* RJ11-4 kontaklı	SDN42011••	21,30	10
1* RJ45CAT5e-UTP	SDN43001••	36,30	10
2* RJ45CAT5e-UTP	SDN44001••	68,90	10
1* RJ45CAT6-UTP	SDN47001••	36,30	10
2* RJ45CAT6-UTP	SDN48001••	68,90	10
1* RJ45CAT6-STP	SDN49001••	36,30	10
2* RJ45CAT6-STP	SDN50001••	68,90	10
RJ45 Cat5e + Cat6 UTP	SDN53001••	75,60	10
RJ45 Cat6 + RJ11	SDN52001••	41,50	10
1* RJ45 konnektörsüz AMP uyumlu	SDN43006••	11,50	10
2* RJ45 konnektörsüz AMP uyumlu	SDN44006••	11,50	10
USB Prizi, 2.1A	SDN27102••	225,20	10

Tamamlayıcı Fonksiyonlar

2'li hoparlör prizi	SDN54001••	43,00	10
Kablo çıkışı	SDN55001••	12,60	10
Kör kapak	SDN56001••	8,90	10
Ses potansiyometresi, (dolu)	SDN57011••	65,40	8
Sedna sivaüstü kasa	SDN61001••	9,60	8
Sedna sivaüstü modüler kasa (çoklu kasa için)	SDN61002••	7,20	8

* Modüler kasa çoklu sivaüstü kasa elde etmek için kullanılır. Örneğin 4'lü kasa elde etmek için 3 adet modüler ve 1 adet normal sivaüstü kasa siparişi verilmelidir.

Not: Sedna serisi tüm ürünlerin üst yapılarında ultraviyole ışınlarına, solmaya ve sararmaya dayanıklı hammadde kullanılmaktadır.

••	Renkler
21	Beyaz
23	Krem



Sedna Metalik

Anahtar - priz serisi

Mekanizmalar

Life Is On

Schneider
Electric

01 Aralık 2017

Tanım	Referans	Fiyat (TL)	Minimum sipariş adedi
-------	----------	------------	-----------------------

Mekanizmalar (Çerçevesiz)

Anahtar Grubu

Anahtar	SDN01001••	9,10	10
Çift kutuplu anahtar	SDN02001••	22,10	10
Komütatör	SDN03001••	13,20	10
Vavien	SDN04001••	12,20	10
Permütatör	SDN05001••	14,90	10
Vavien + Vavien	SDN06001••	21,70	10
Liht butonu	SDN07001••	14,60	10
Liht butonu (zil işaretli)	SDN08001••	14,60	10
Liht butonu (lamba işaretli)	SDN09001••	14,60	10
Liht butonu + Liht butonu	SDN11001••	20,50	10
Jaluzi kumanda liht	SDN13001••	30,00	10
Jaluzi kumanda anahtar, kilitle	SDN13003••	22,10	10
DND iç ünite komütatörü	SDN.DND.K••	42,20	10

Işıklı Anahtar Grubu

Işıklı anahtar	SDN14001••	18,40	10
Işıklı komütatör	SDN03003••	24,60	10
Işıklı vavien	SDN15001••	21,00	10
Işıklı liht	SDN16001••	21,00	10
Işıklı liht (zil işaretli) 12V*	SDN17001••	21,00	10
Işıklı liht (lamba işaretli)	SDN18001••	21,00	10
Işıklı etiketli çağırma	SDN16003••	21,00	10
Energy saver	SDN19001••	26,80	8

Elektronik Ürünler Grubu

Dimmer 500 VA CE (RC filtrelili)	SDN22004••	72,00	8
Energy saver (manyetik bantlı)	SDN23001••	134,90	6
RFID (Mifare) Energy Saver	SDN23002••	193,20	8
Pano ünitesi 16A normal-açık kontak 1 klimalı*	UNC.K.RFID.161	175,50	1
Pano ünitesi 16A normal-açık kontak 2 klimalı*	UNC.K.RFID.162	184,20	1
Pano ünitesi 16A normal-açık kontak 3 klimalı*	UNC.K.RFID.163	190,20	1
Elektronik energy saver kartı	SDNEN00101	4,30	20

Priz Grubu

UPS priz (çocuk korumalı)	SDN28001••	14,60	10
Topraklı priz (çocuk korumalı)	SDN30001••	11,90	10
Kapaklı topraklı priz (çocuk korumalı)	SDN31001••	13,50	10
İkili topraklı priz	SDN30004••	30,40	5

* Farklı zil devreleri ve bağlantıları için Müşteri Destek Merkezi'ni arayınız. 444 30 30.

* Pano üniteleri hem RFID, hem manyetik bantlı Energy Saverler ile kullanıma uygundur. VRV (kuru kontak) klimalar ile kullanıma uygundur. Normal-kapalı kontak klimalar ile uyumlu pano üniteleri için Müşteri Destek Merkezi'ni arayınız. 444 30 30



Anahtar



Vavien



Işıklı liht



Dimmer



Anahtar (Grafit)



Topraklı priz
(çocuk korumalı)

••	Renkler
60	Alüminyum
68	Titanyum
70	Grafit



Sedna Metalik

Anahtar - priz serisi

Mekanizmalar

Life Is On

Schneider
Electric

01 Aralık 2017

Tanım	Referans	Fiyat (TL)	Minimum sipariş adedi
-------	----------	------------	-----------------------

Mekanizmalar (Çerçevesiz)

TV - FM - SAT prizleri

TV prizi, sonlu	SDN32016••	17,10	10
TV prizi, 1 dB (dirençsiz tip)	SDN32011••	17,10	10
TV prizi, geçişli, 8 dB	SDN32012••	17,10	10
TV - SAT prizi, sonlu, F tipi, ikili	SDN34016••	60,00	10
TV - SAT prizi, geçişli, 8 dB, F tipi, ikili	SDN34012••	60,00	10
TV - FM - SAT prizi, sonlu, üçlü	SDN35013••	67,70	10
TV - FM - SAT prizi, geçişli, 4 dB, üçlü	SDN35014••	67,70	10
SAT prizi, sonlu, tekli	SDN36012••	30,10	10
SAT prizi, geçişli, tekli	SDN36011••	34,10	10



TV prizi



TV/FM/SAT prizi



RJ11 + RJ45
(telefon + data)



RJ11 telefon prizi

Telefon Data Prizleri

Telefon prizi	SDN40001••	12,20	10
1*RJ11-4 kontaklı	SDN41011••	16,40	10
2*RJ11-4 kontaklı	SDN42011••	19,90	10
1*RJ45CAT5e-UTP	SDN43001••	44,80	10
2*RJ45CAT5e-UTP	SDN44001••	56,30	10
1*RJ45CAT6-UTP	SDN47001••	44,80	10
2*RJ45CAT6-UTP	SDN48001••	56,30	10
1*RJ45CAT6-STP	SDN49001••	44,80	10
2*RJ45CAT6-STP	SDN50001••	56,30	10
RJ45 Cat6 + RJ11	SDN52001••	45,10	10
1*RJ45 konnektörsüz AMP uyumlu	SDN43006••	12,10	10
2*RJ45 konnektörsüz AMP uyumlu	SDN44006••	12,10	10
YENİ USB Prizi, 2.1A	SDN27102••	231,80	10

Tamamlayıcı Fonksiyonlar

2'li hoparlör prizi	SDN54001••	42,10	10
Kablo çıkışı	SDN55001••	14,60	10
Kör kapak	SDN56001••	9,70	10
Ses potansiyometresi, (dolu)	SDN57011••	83,80	8

Not: Sedna metalik serisi tüm ürünlerde zor koşullara dayanıklı su bazlı metalik boya kullanılmaktadır.

••	Renkler
60	Alüminyum
68	Titanyum
70	Grafit



Sedna

Anahtar - priz serisi

Çerçeveler

Life Is On

Schneider
Electric

01 Aralık 2017

Tanım	Referans	Fiyat (TL)	Minimum sipariş adedi
-------	----------	------------	-----------------------

Çerçeveler

Beyaz

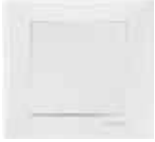

Beyaz

Tekli çerçeve	SDN5800121	3,10	30
İkili çerçeve yatay	SDN5800321	7,30	25
Üçlü çerçeve yatay	SDN5800521	9,40	20
Dörtlü çerçeve yatay	SDN5800721	11,50	20
Beşli çerçeve yatay	SDN5800921	15,10	10
İkili çerçeve dikey	SDN5801121	7,30	25
Üçlü çerçeve dikey	SDN5801321	9,40	20
Dörtlü çerçeve dikey	SDN5802021	11,50	10
Beşli çerçeve dikey	SDN5801521	15,10	10

Krem



Tekli çerçeve	SDN5800123	3,10	30
İkili çerçeve yatay	SDN5800323	7,30	25
Üçlü çerçeve yatay	SDN5800523	9,40	20
Dörtlü çerçeve yatay	SDN5800723	11,50	20
Beşli çerçeve yatay	SDN5800923	15,10	10
İkili çerçeve dikey	SDN5801123	7,30	25
Üçlü çerçeve dikey	SDN5801323	9,40	20
Dörtlü çerçeve dikey	SDN5802023	11,50	10
Beşli çerçeve dikey	SDN5801523	15,10	10

Titanyum



Titanyum

Tekli çerçeve	SDN5800168	11,20	30
İkili çerçeve yatay	SDN5800368	16,70	25
Üçlü çerçeve yatay	SDN5800568	19,50	20
Dörtlü çerçeve yatay	SDN5800768	23,10	20
Beşli çerçeve yatay	SDN5800968	29,00	10
İkili çerçeve dikey	SDN5801168	16,70	25
Üçlü çerçeve dikey	SDN5801368	19,50	20
Dörtlü çerçeve dikey	SDN5802068	23,10	10
Beşli çerçeve dikey	SDN5801568	29,00	10

Alüminyum



Alüminyum

Tekli çerçeve	SDN5800160	11,20	30
İkili çerçeve yatay	SDN5800360	16,70	25
Üçlü çerçeve yatay	SDN5800560	19,50	20
Dörtlü çerçeve yatay	SDN5800760	23,10	20
Beşli çerçeve yatay	SDN5800960	29,00	10
İkili çerçeve dikey	SDN5801160	16,70	25
Üçlü çerçeve dikey	SDN5801360	19,50	20
Dörtlü çerçeve dikey	SDN5802060	23,10	10
Beşli çerçeve dikey	SDN5801560	29,00	10

Grafit



Grafit

Tekli çerçeve	SDN5800170	11,20	30
İkili çerçeve yatay	SDN5800370	16,70	25
Üçlü çerçeve yatay	SDN5800570	19,50	20
Dörtlü çerçeve yatay	SDN5800770	23,10	20
Beşli çerçeve yatay	SDN5800970	29,00	10
İkili çerçeve dikey	SDN5801170	16,70	25
Üçlü çerçeve dikey	SDN5801370	19,50	20
Dörtlü çerçeve dikey	SDN5802070	23,10	10
Beşli çerçeve dikey	SDN5801570	29,00	10

Füme

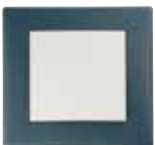

Füme

Tekli çerçeve	SDN5800131	7,30	30
İkili çerçeve yatay	SDN5800331	13,50	25
Üçlü çerçeve yatay	SDN5800531	20,70	20
Dörtlü çerçeve yatay	SDN5800731	24,20	20
Beşli çerçeve yatay	SDN5800931	29,70	10
İkili çerçeve dikey	SDN5801131	13,50	25
Üçlü çerçeve dikey	SDN5801331	20,70	20
Dörtlü çerçeve dikey	SDN5802031	24,20	10
Beşli çerçeve dikey	SDN5801531	29,70	10



Sedna

Anahtar - priz serisi

Çerçeveler

Life Is On

Schneider
Electric

01 Aralık 2017

Tanım	Referans	Fiyat (TL)	Minimum sipariş adedi
-------	----------	------------	-----------------------

Çerçeveler

Gri



Gri

Tekli çerçeve	SDN5800133	7,30	30
İkili çerçeve yatay	SDN5800333	13,50	25
Üçlü çerçeve yatay	SDN5800533	20,70	20
Dörtlü çerçeve yatay	SDN5800733	24,20	20
Beşli çerçeve yatay	SDN5800933	29,70	10
İkili çerçeve dikey	SDN5801133	13,50	25
Üçlü çerçeve dikey	SDN5801333	20,70	20
Dörtlü çerçeve dikey	SDN5802033	24,20	10
Beşli çerçeve dikey	SDN5801533	29,70	10

Bej



Bej

Tekli çerçeve	SDN5800137	7,30	30
İkili çerçeve yatay	SDN5800337	13,50	25
Üçlü çerçeve yatay	SDN5800537	20,70	20
Dörtlü çerçeve yatay	SDN5800737	24,20	20
Beşli çerçeve yatay	SDN5800937	29,70	10
İkili çerçeve dikey	SDN5801137	13,50	25
Üçlü çerçeve dikey	SDN5801337	20,70	20
Dörtlü çerçeve dikey	SDN5802037	24,20	10
Beşli çerçeve dikey	SDN5801537	29,70	10

Kırmızı



Kırmızı

Tekli çerçeve	SDN5800141	7,30	30
İkili çerçeve yatay	SDN5800341	13,50	25
Üçlü çerçeve yatay	SDN5800541	20,70	20
Dörtlü çerçeve yatay	SDN5800741	24,20	20
Beşli çerçeve yatay	SDN5800941	29,70	10
İkili çerçeve dikey	SDN5801141	13,50	25
Üçlü çerçeve dikey	SDN5801341	20,70	20
Dörtlü çerçeve dikey	SDN5802041	24,20	10
Beşli çerçeve dikey	SDN5801541	29,70	10

Açık Yeşil



Açık yeşil

Tekli çerçeve	SDN5800151	7,30	30
İkili çerçeve yatay	SDN5800351	13,50	25
Üçlü çerçeve yatay	SDN5800551	20,70	20
Dörtlü çerçeve yatay	SDN5800751	24,20	20
Beşli çerçeve yatay	SDN5800951	29,70	10
İkili çerçeve dikey	SDN5801151	13,50	25
Üçlü çerçeve dikey	SDN5801351	20,70	20
Dörtlü çerçeve dikey	SDN5802051	24,20	10
Beşli çerçeve dikey	SDN5801551	29,70	10



Odace Beyaz Anahtar - priz serisi Mekanizmalar

Life Is On

Schneider
Electric

01 Aralık 2017

yeni



Anahtar



Komütatör



Jaluzi kumanda
anahtarı



Işıklı anahtar/vavien



Topraklı priz
(çocuk korumalı)



TV prizi



SAT prizi



USB prizi

Mekanizmalar (Çerçevesiz)

Anahtar Grubu

Tanım	Referans	Fiyat (TL)	Minimum sipariş adedi
Anahtar	S520201	22,40	9
Vavien	S520203	24,20	9
Permütatör	S520205	41,90	9
Komütatör	S520211	38,10	9
Liht butonu	S520206	25,80	9
Jaluzi kumanda anahtarı, kilitleti	S520208	50,60	4

Işıklı Anahtar Grubu

Işıklı anahtar/vavien	S520263	43,70	5
Işıklı Komütatör	S520273	72,10	5
Işıklı liht	S520276	43,70	5

Priz Grubu

UPS Priz	S520039	29,40	8
Topraklı priz (Çocuk korumalı)	S520057	27,20	8
İkili topraklı priz	S521087	32,00	4

TV-FM-SAT Prizleri

TV prizi, sonlu	S520445	65,00	4
SAT prizi, sonlu, tekli	S520446	65,90	4
TV / SAT priz - sonlu	S520455	94,00	4

Telefon Data Prizleri

Telefon prizi	S520497	38,50	4
Tekli Data Priz (Cat 5)	S520471	56,40	4
RJ45 Cat6a STP	S520477	90,20	4
2xRJ45 Cat6 UTP	S520485	104,80	4
2xRJ45 Cat6 STP	S520486	150,40	4
2* RJ45 Konnektörsüz	S520410	29,20	4

Tamamlayıcı Fonksiyonlar

USB priz	S520408	159,20	5
Dimmer 40-600 VA	S520511	95,00	4
Kör Kapak	S520666	11,90	9

Çerçeveler

Odace Styl Tekli Çerçeve	S520702	7,80	15
Odace Styl İkili Çerçeve	S520704	11,60	7
Odace Styl Üçlü Çerçeve	S520706	18,10	7
Odace Styl Dörtlü Çerçeve	S520708	25,80	7





Odace Alüminyum Anahtar - priz serisi Mekanizmalar

Life Is On

Schneider
Electric

01 Aralık 2017

Yeni



Anahtar



Komütatör



Jaluzi kumanda
anahtarı



Işıklı anahtar/vavien



Topraklı priz
(çocuk korumalı)



TV prizi



SAT prizi



USB prizi

Mekanizmalar (Çerçevesiz)

Anahtar Grubu

Tanım	Referans	Fiyat (TL)	Minimum sipariş adedi
Anahtar	S530201	29,60	9
Vavien	S530203	32,00	9
Permütatör	S530205	54,50	9
Komütatör	S530211	50,40	9
Liht butonu	S530206	34,70	9
Jaluzi kumanda anahtarı, kilitli	S530208	68,30	4

Işıklı Anahtar Grubu

Işıklı anahtar/vavien	S530263	58,70	5
Işıklı komütatör	S530273	105,00	5
Işıklı liht	S530276	64,50	5

Priz Grubu

UPS priz	S530039	38,20	8
Topraklı priz (Çocuk korumalı)	S530057	36,00	8
İkili topraklı priz	S521087E	42,90	4

TV-FM-SAT Prizleri

TV prizi, sonlu	S530445	76,80	4
SAT prizi, sonlu, tekli	S530446	88,50	4
TV/SAT Priz - Sonlu	S530455	100,00	4

Telefon Data Prizleri

Telefon prizi	S530497	45,60	4
Tekli Data Priz (Cat 5)	S530471	76,00	4
RJ45 Cat6a STP	S530477	117,60	4
2xRJ45 Cat6 UTP	S530485	136,20	4
2xRJ45 Cat6 STP	S530486	195,50	4
2* RJ45 Konnektörsüz	S530410	47,20	4

Tamamlayıcı Fonksiyonlar

USB priz	S530408	215,00	5
Dimmer 40-600 VA	S530511	105,00	4
Kör Kapak	S530666	15,50	9

Çerçeveler

Odace Styl Tekli Çerçeve	S520702E	26,90	15
Odace Styl İkili Çerçeve	S520704E	39,20	7
Odace Styl Üçlü Çerçeve	S520706E	58,70	7
Odace Styl Dörtlü Çerçeve	S520708E	87,40	7



01 Aralık 2017

yeni Odace Styl



Beyaz



Alüminyum

Odace Touch Beyaz



Dokulu Beyaz



Nordik Ahşap*



Alüminyum*



Bronz*

Odace Touch Alüminyum



Alüminyum*



Metal Ayna*



Venge*



Arduaz*

Odace You**



Odace Pratik



Telefon Tutucu



Not Tutucu



Etiket Tutucu



Anahtar Tutucu

* Gerçek malzemelerden üretilmiştir.

** İçerisine istediğiniz resmi, çıktısını alarak yerleştirebilirsiniz.



Odace

Anahtar - priz serisi

Çerçeveler

Life Is On

Schneider
Electric

01 Aralık 2017

yeni

Tanım	Referans	Fiyat (TL)	Minimum sipariş adedi
Çerçeveler			
Odace Touch - Beyaz			
Odace Touch Metal Tekli Çerçeve	S520802J	44,80	15
Odace Touch Metal İkili Çerçeve	S520804J	67,00	7
Odace Touch Metal Üçlü Çerçeve	S520806J	100,80	7
Odace Touch Metal Dörtlü Çerçeve	S520808J	151,20	7
Odace Touch Bronz Tekli Çerçeve	S520802L	44,80	15
Odace Touch Bronz İkili Çerçeve	S520804L	67,00	7
Odace Touch Bronz Üçlü Çerçeve	S520806L	100,80	7
Odace Touch Bronz Dörtlü Çerçeve	S520808L	151,20	7
Odace Touch Dokulu Beyaz Tekli Çerçeve	S520802R	44,80	15
Odace Touch Dokulu Beyaz İkili Çerçeve	S520804R	67,00	7
Odace Touch Dokulu Beyaz Üçlü Çerçeve	S520806R	100,80	7
Odace Touch Dokulu Beyaz Dörtlü Çerçeve	S520808R	151,20	7
Odace Touch Nordik Ahşap Tekli Çerçeve	S520802M	63,80	15
Odace Touch Nordik Ahşap İkili Çerçeve	S520804M	95,50	7
Odace Touch Nordik Ahşap Üçlü Çerçeve	S520806M	143,20	7
Odace Touch Nordik Ahşap Dörtlü Çerçeve	S520808M	214,30	7
Odace Touch - Alüminyum			
Odace Touch Metal Tekli Çerçeve	S530802J	44,80	15
Odace Touch Metal İkili Çerçeve	S530804J	67,00	7
Odace Touch Metal Üçlü Çerçeve	S530806J	100,80	7
Odace Touch Metal Dörtlü Çerçeve	S530808J	151,20	7
Odace Touch Metal Ayna Tekli Çerçeve	S530802K1	44,80	15
Odace Touch Metal Ayna İkili Çerçeve	S530804K1	67,00	7
Odace Touch Metal Ayna Üçlü Çerçeve	S530806K1	100,80	7
Odace Touch Metal Ayna Dörtlü Çerçeve	S530808K1	151,20	7
Odace Touch Venge Tekli Çerçeve	S530802P	63,80	15
Odace Touch Venge İkili Çerçeve	S530804P	95,50	7
Odace Touch Venge Üçlü Çerçeve	S530806P	143,20	7
Odace Touch Venge Dörtlü Çerçeve	S530808P	214,30	7
Odace Touch Arduaz Tekli Çerçeve	S530802V	82,40	15
Odace Touch Arduaz İkili Çerçeve	S530804V	123,60	7
Odace Touch Arduaz Üçlü Çerçeve	S530806V	185,10	7
Odace Touch Arduaz Dörtlü Çerçeve	S530808V	278,20	7
Odace You			
Odace You Tekli Çerçeve	S520902W	15,20	15
Odace You İkili Çerçeve	S520904W	23,00	7
Odace You Üçlü Çerçeve	S520906W	34,80	7
Odace You Dörtlü Çerçeve	S520908W	52,00	7
Odace Pratik			
Odace Cep Telefonu Tutucu Çerçeve - Beyaz	S520712	19,60	15
Odace Anahtar Tutucu Çerçeve - Beyaz	S520722	14,80	15
Odace Etiket Tutucu Çerçeve - Beyaz	S520732	46,30	15
Odace Not Tutucu Çerçeve - Beyaz	S520742	36,50	15

01 Aralık 2017

Unica Class



Z1 / Arduvaz Taşı



A1 / Buz Alüminyum



P1 / Sahra Deri



P2 / Toprak Deri



A2 / Elma Yeşili Alüminyum



C1 / Siyah Ayna



C2 / Beyaz Cam



C3 / Gri Cam

Unica Top



.010 / Parlak krom, alüminyum



.038 / Krom satine, alüminyum



.039 / Mat nikel, alüminyum



.097 / Metalik gri, alüminyum



.096 / Oniks bakır, alüminyum



.092 / İnci beyazı, alüminyum



.093 / Rodyum siyahı, alüminyum



.0M2 / Kiraz, alüminyum



.0M3 / Venge, alüminyum



.0M4 / Tütün, alüminyum

Unica Plus

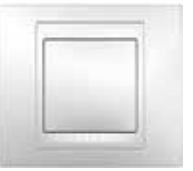

.18 / Beyaz



.25 / Fildişi



.524 / Şampanya-Fildişi
.824 / Şampanya-Beyaz



.542 / Lacivert-Fildişi
.842 / Lacivert-Beyaz



.551 / Terrakota-Fildişi
.851 / Terrakota-Beyaz



.554 / Buz mavisi-Fildişi
.854 / Buz mavisi-Beyaz



.565 / Mistik gri-Fildişi
.865 / Mistik gri-Beyaz



.567 / Kum sarısı-Fildişi
.867 / Kum sarısı-Beyaz



.572 / Grena-Fildişi
.872 / Grena-Beyaz



.574 / Vizon-Fildişi
.874 / Vizon-Beyaz



.12 / Grafit



.30 / Alüminyum



01 Aralık 2017

Unica Quadro



.18 / Beyaz



.25 / Fildişi



.16 / Kıltaşı



.37 / Somon



.35 / İnci



.55 / Gümüş



.56 / Bakır



.57 / Titanyum

Unica Allegro



.18 / Beyaz



.25 / Fildişi



.59 / Krem



.67 / Kum sarısı



.30 / Alüminyum



.60 / Mat gümüş



.54 / Buz mavisi



.42 / Lacivert



.51 / Terrakota



.24 / Şampanya



.64 / Altın



.13 / Bronz



.58 / Teknik gri



.62 / Grafit



01 Aralık 2017

Tanım	Referans	Fiyat (TL)	Minimum sipariş adedi
Anahtar Grubu			
Anahtar - 1 modül	MGU3.101.●●	19,60	10
Anahtar - 2 modül	MGU3.201.●●	20,60	10
Komütatör - 2 modül	MGU3.211.●●	40,30	10
Vavien - 1 modül	MGU3.103.●●	24,00	10
Vavien - 2 modül	MGU3.203.●●	27,00	10
Permütatör - 1 modül	MGU3.105.●●	45,30	10
Permütatör - 2 modül	MGU3.205.●●	48,20	10
Komütatör vavien - 2 modül	MGU3.213.●●	50,60	10
Liht butonu - 1 modül	MGU3.106.●●	24,30	10
Liht butonu - 2 modül	MGU3.206.●●	26,60	10
Liht butonu (zil işaretli) - 1 modül	MGU3.106.●●C	27,40	10
Liht butonu (zil işaretli) - 2 modül	MGU3.206.●●C	29,20	10
Liht butonu (lamba işaretli) - 2 modül	MGU3.206.●●L	29,20	10
Kordonlu liht butonu - 2 modül	MGU3.226.●●	42,10	10
Jaluzi kumanda anahtarı (kilitli) - 1 modül	MGU3.108T.●●	45,00	10
Jaluzi kumanda anahtarı (kilitli) - 2 modül	MGU3.208.●●	68,50	10
DND iç ünite kilitli komütatörü	UNC.DND.K●●	77,70	10
Jaluzi kumanda liht butonu (kilitli) - 1 modül	MGU3.107T.●●	45,00	10
Jaluzi kumanda liht butonu (kilitli) - 2 modül	MGU3.207.●●	68,50	10
2 kutup anahtar - 16A - 2 modül	MGU3.262.●●	66,00	10
Fan anahtarı - 4 konumlu - 2 modül	MGU3.579.●●	167,40	10
Kilitli anahtar - 2 konumlu - 2 modül	MGU3.701.●●	495,90	10
Energy saver (Mekanik) - 2 modül*	MGU3.283.●●	74,70	1
Energy saver (Mekanik) - Unica Class için*	MGU3.283.●●CS	96,30	1
Gecikmeli anahtar - 2 modül	MGU3.535.●●	428,90	1
Işıklı Anahtar Grubu			
Işıklı anahtar - 1 modül	MGU3.101.●●N	37,20	10
Işıklı anahtar - 2 modül	MGU3.201.●●N	43,00	10
Işıklı vavien - 1 modül	MGU3.103.●●N	59,00	10
Işıklı vavien - 2 modül	MGU3.203.●●N	62,80	10
Işıklı liht butonu - 1 modül	MGU3.106.●●N	46,60	10
Işıklı liht butonu - 2 modül	MGU3.206.●●N	50,70	10
Işıklı liht butonu (zil işaretli) 12V - 2 modül	MGU3.216.●●CN	63,90	10
Işıklı liht butonu (lamba işaretli) - 2 modül	MGU3.206.●●LN	59,60	10
Işıklı permütatör - 2 modül	MGU3.205.●●N	70,50	10
Gösterge ışıklı anahtar - 2 modül	MGU3.201.●●S	59,30	10
TV/FM/SAT Prizi Grubu			
TV prizi - yıldız sonlu - 2 modül	MGU3.465.●●	66,00	10
TV prizi - geçişli sonlu - 2 modül	MGU3.467.●●	66,00	10
TV prizi - geçişli - 2 modül	MGU3.466.●●	75,90	10
TV-FM/SAT prizi - yıldız sonlu - 2 modül	MGU3.454.●●	108,70	10
TV-FM/SAT prizi - geçişli sonlu - 2 modül	MGU3.455.●●	108,70	10
TV-FM/SAT prizi - geçişli - 2 modül	MGU3.456.●●	114,50	10
TV/FM prizi - yıldız sonlu - 2 modül	MGU3.451.●●	81,20	10
TV/FM prizi - geçişli sonlu - 2 modül	MGU3.452.●●	81,20	10
TV/FM prizi - geçişli - 2 modül	MGU3.453.●●	87,00	10
SAT prizi tekli F tipi - 1 modül	MGU3.468.●●	40,10	10
TV/FM prizi için kapak - 2 modül	MGU9.440.●●	25,40	20
R-TV/SAT prizi için kapak	MGU9.441.●●	25,40	20

* Energy Saver'lar standart çerçeveler ile kullanım için tasarlanmıştır. (tekli, ikili, üçlü, dördü) Modüler çerçeveler ile kullanıma uygun değildir. (3 modül, 4 modül, 6 modül, 2x4 modül, 2x6 modül)

.. Renk
12 ● Grafit
30 ● Alüminyum



Unica alüminyum ve grafit Mekanizmalar

Life Is On

Schneider
Electric

01 Aralık 2017



2 modül kapaklı toprak priz



2 modül topraklı priz



3 modül traş prizi



2 modül data prizi



1 modül dimmer



2 modül dimmer



2 modül dijital termostat



1 modül USB güç kaynağı

Tanım	Referans	Fiyat (TL)	Minimum sipariş adedi
-------	----------	------------	-----------------------

Priz Grupları

Topraklı priz - çocuk korumalı - 2 modül	MGU3.037.●●	22,50	10
Topraklı priz - çocuk korumalı (Hızlı bağlantı) - 2 modül	MGU3.057.●●	30,50	10
Kapaklı topraklı priz - çocuk korumalı - 2 modül	MGU3.037.●●TA	32,00	10
Priz - Çocuk korumalı - 1 modül	MGU3.031.●●	31,90	10
Topraklı priz -45° açılı - çocuk korumalı - 2 modül	MGU3.040.●●	45,00	10
Fransız st. topraklı priz- çocuk korumalı (UPS prizi) - 2 modül	MGU3.039.●●	32,00	10
Traş prizi, 3 modül, montaj plakalı (sadece alüminyum)	MGU5.064.30	217,10	1

Telefon Data Prizleri

RJ11- 4 kontaklı - 1 modül	MGU3.490.●●	26,50	10
RJ11- 4 kontaklı - 2 modül	MGU3.492.●●	29,50	10
RJ45 Cat 5e UTP - 1 modül	MGU3.420.●●	69,80	10
RJ45 Cat 5e UTP- 2 modül	MGU3.421.●●	71,40	10
RJ45 Cat 6 UTP- 1 modül	MGU3.424.●●	87,20	10
RJ45 Cat 6 UTP- 2 modül	MGU3.425.●●	89,50	10
RJ45 Cat 6 STP- 1 modül	MGU3.426.●●	110,00	10
RJ45 Cat 6 STP- 2 modül	MGU3.427.●●	113,80	10
Boş data prizi kapağı- 1 modül	MGU9.461.●●	20,10	10
Boş data prizi kapağı- 2 modül	MGU9.460.●●	22,50	10

Elektronik Ürünler Grubu

YENİ USB güç kaynağı 2.0 - 1 modül	MGU3.428.●●	204,40	1
Dimmer 400W (normal) - 1 modül	MGU3.559.●●	332,90	1
Dimmer 400W (normal/vavien) - 2 modül	MGU3.511.●●	299,40	1
Dimmer 1000W - 2 modül (montaj plakalı)	MGU5.512.●●Z	583,00	1
1 - 10V floresan dimmer - 2 modül	MGU3.510.●●	279,60	1
Basmalı dimmer 350VA - 2 modül	MGU3.515.●●	419,80	1
RFID (Mifare) Energy saver*	UNC.ES.●●RFID	406,00	1
Pano ünitesi 16A normal-açık kontak 1 klimalı**	UNC.K.RFID.161	189,60	1
Pano ünitesi 16A normal-açık kontak 2 klimalı**	UNC.K.RFID.162	199,00	1
Pano ünitesi 16A normal-açık kontak 3 klimalı**	UNC.K.RFID.163	205,50	1
Unica DND dış ünite siyah ekran	UNC.DND.S	194,30	1
Hareket dedektörü 300W - 2 modül	MGU3.524.●●	605,40	1
Hareket dedektörü 2300W - 2 modül	MGU3.525.●●	665,50	1
Termostat - 2 modül	MGU3.501.●●	375,30	1
Elektronik kapı zili - 2 modül	MGU3.786.●●	315,20	1
Siren - 2 modül	MGU3.785.●●	104,20	10
Programlanabilir termostat - haftalık - 2 modül	MGU3.505.●●	1.027,20	1
Programlanabilir zaman saati - haftalık - 2 modül	MGU3.541.●●	1.094,30	1
Alarmlı saat - 2 modül	MGU3.545.●●	1.123,50	1
Hava durumu istasyonu - 2 modül	MGU3.546.●●	1.514,10	1
Acil aydınlatma lambası	MGU3.776.T	462,40	1

Tamamlayıcı Fonksiyonlar

Hoparlör prizi - 1 stereo çıkış - 1 modül	MGU3.487.●●	43,10	10
Hoparlör prizi - 1 stereo çıkış - 2 modül	MGU3.486.●●	39,10	10
Ses potansiyometresi - 2 modül	MGU5.581.●●	219,00	10
Kablo çıkışı - 2 modül	MGU3.862.●●	31,80	10
Kör kapak - 1 modül	MGU9.865.●●	13,40	20
Kör kapak - 2 modül	MGU9.866.●●	20,60	20
Yeşil lamba, 1 modül	MGU3.775.●●V	44,80	10
Kırmızı lamba, 1 modül	MGU3.775.●●R	44,80	10

* Energy Saver'lar standart çerçeveler ile kullanım için tasarlanmıştır. (tekli, ikili, üçlü, dörtlü)

Modüler çerçeveler ile kullanıma uygun değildir. (3 modül, 4 modül, 6 modül, 2x4 modül, 2x6 modül)

** Pano üniteleri hem RFID, hem manyetik bantlı Energy Saver'lar ile kullanıma uygundur. VRV (kuru kontak) klimalar ile kullanıma uygundur. Normal-kapalı kontak klimalar ile uyumlu pano üniteleri için Müşteri Destek Merkezi'ni arayınız. 444 30 30.

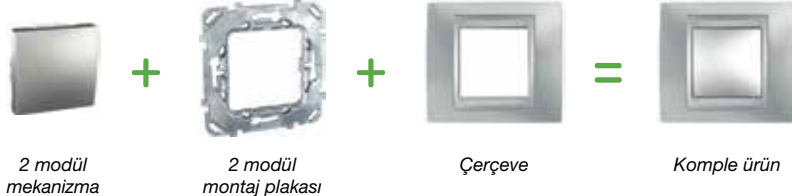

Renk

- 12 ● Grafit
- 30 ● Alüminyum

Not: Kolay seçim ve fiyatlandırma için bkz. sayfa 40



01 Aralık 2017

Tanım	Referans	Fiyat (TL)	Minimum sipariş adedi
Anahtar Grubu			
 1 modül anahtar	Anahtar - 1 modül	MGU3.101.●●	14,40 10
	Anahtar - 2 modül	MGU3.201.●●	15,10 10
	Komütatör - 2 modül	MGU3.211.●●	34,60 10
	Vavien - 1 modül	MGU3.103.●●	19,10 10
	Vavien - 2 modül	MGU3.203.●●	20,60 10
	Permütatör - 1 modül	MGU3.105.●●	38,40 10
	Permütatör - 2 modül	MGU3.205.●●	42,00 10
	Komütatör vavien - 2 modül	MGU3.213.●●	44,10 10
	Liht butonu - 1 modül	MGU3.106.●●	19,60 10
	Liht butonu - 2 modül	MGU3.206.●●	21,20 10
	Liht butonu (zil işaretli) - 1 modül	MGU3.106.●●C	24,70 10
	Liht butonu (zil işaretli) - 2 modül	MGU3.206.●●C	27,00 10
	Liht butonu (lamba işaretli) - 2 modül	MGU3.206.●●L	27,00 10
	Kordonlu liht butonu - 2 modül	MGU3.226.●●	35,70 10
	Jaluzi kumanda anahtarı (kilitli) - 1 modül	MGU3.108T.●●	39,10 10
	Jaluzi kumanda anahtarı (kilitli) - 2 modül	MGU3.208.●●	55,80 10
	DND iç ünite kilitli komütatörü	UNC.DND.K●●	74,20 10
	Jaluzi kumanda liht butonu (kilitli) - 1 modül	MGU3.107T.●●	39,10 10
	Jaluzi kumanda liht butonu (kilitli) - 2 modül	MGU3.207.●●	55,80 10
	2 kutup anahtar - 16A - 2 modül	MGU3.262.●●	58,30 10
	Fan anahtarı - 4 konumlu - 2 modül	MGU3.579.●●	159,20 10
	Kilitli anahtar - 2 konumlu - 2 modül	MGU3.701.●●	476,00 10
	Energy saver (mekanik) - 2 modül*	MGU3.283.●●	71,40 1
	Gecikmeli anahtar - 2 modül	MGU3.535.●●	428,90 1
Işıklı Anahtar Grubu			
	Işıklı anahtar - 1 modül	MGU3.101.●●N	31,80 10
	Işıklı anahtar - 2 modül	MGU3.201.●●N	34,60 10
	Işıklı vavien - 1 modül	MGU3.103.●●N	52,40 10
	Işıklı vavien - 2 modül	MGU3.203.●●N	55,30 10
	Işıklı liht butonu - 1 modül	MGU3.106.●●N	38,70 10
	Işıklı liht butonu - 2 modül	MGU3.206.●●N	43,00 10
	Işıklı liht butonu (zil işaretli) 12V - 2 modül	MGU3.216.●●CN	56,90 10
	Işıklı liht butonu (lamba işaretli) - 2 modül	MGU3.206.●●LN	56,90 10
	Işıklı permütatör - 2 modül	MGU3.205.●●N	66,60 10
	Gösterge ışıklı anahtar - 2 modül	MGU3.201.●●S	58,30 10
TV/FM/SAT Prizi Grubu			
	TV prizi - yıldız sonlu - 2 modül	MGU3.465.●●	57,20 10
	TV prizi - geçişli sonlu - 2 modül	MGU3.467.●●	57,20 10
	TV prizi - geçişli - 2 modül	MGU3.466.●●	71,90 10
	TV-FM/SAT prizi - yıldız sonlu - 2 modül	MGU3.454.●●	103,40 10
	TV-FM/SAT prizi - geçişli sonlu - 2 modül	MGU3.455.●●	103,40 10
	TV-FM/SAT prizi - geçişli - 2 modül	MGU3.456.●●	111,10 10
	TV/FM prizi - yıldız sonlu - 2 modül	MGU3.451.●●	77,70 10
	TV/FM prizi - geçişli sonlu - 2 modül	MGU3.452.●●	77,70 10
	TV/FM prizi - geçişli - 2 modül	MGU3.453.●●	82,30 10
	SAT prizi tekli F tipi - 1 modül	MGU3.468.●●	36,40 10
	TV/FM prizi için kapak - 2 modül	MGU9.440.●●	24,30 20
	R-TV/SAT prizi için kapak	MGU9.441.●●	24,30 20

* Energy Saver'lar standart çerçeveler ile kullanım için tasarlanmıştır. (tekli, ikili, üçlü, dörtlü)
Modüller çerçeveler ile kullanıma uygun değildir. (3modül, 4modül, 6 modül, 2x4 modül, 2x6modül)

Renk

- 18 ○ Beyaz
25 ● Fildişi



01 Aralık 2017

Tanım	Referans	Fiyat (TL)	Minimum sipariş adedi
Priz Grupları			
Topraklı priz - çocuk korumalı - 2 modül	MGU3.037.00	20,90	10
Topraklı priz - çocuk korumalı (Hızlı bağlantı) - 2 modül	MGU3.057.00	28,20	10
Kapaklı topraklı priz - çocuk korumalı - 2 modül	MGU3.037.00TA	31,80	10
Priz - Çocuk korumalı - 1 modül	MGU3.031.00	25,20	10
Topraklı priz -45° açılı - çocuk korumalı - 2 modül	MGU3.040.00	34,30	10
Fransız st. topraklı priz- çocuk korumalı (UPS prizi) - 2 modül	MGU3.039.00	33,20	10
Traş prizi, 3 modül, montaj plakalı (sadece beyaz)	MGU5.064.18	223,50	1
Telefon Data Prizleri			
RJ11- 4 kontaklı - 1 modül	MGU3.490.00	23,90	10
RJ11- 4 kontaklı - 2 modül	MGU3.492.00	27,20	10
RJ45 Cat 5e UTP - 1 modül	MGU3.420.00	64,30	10
RJ45 Cat 5e UTP - 2 modül	MGU3.421.00	67,10	10
RJ45 Cat 6 UTP- 1 modül	MGU3.424.00	77,30	10
RJ45 Cat 6 UTP- 2 modül	MGU3.425.00	83,30	10
RJ45 Cat 6 STP- 1 modül	MGU3.426.00	106,80	10
RJ45 Cat 6 STP- 2 modül	MGU3.427.00	110,60	10
Boş data prizi kapağı- 1 modül	MGU9.461.00	18,00	10
Boş data prizi kapağı- 2 modül	MGU9.460.00	20,10	10
Elektronik Ürünler Grubu			
USB güç kaynağı 2.0 - 1 modül	MGU3.428.00	197,00	1
Dimmer 400W (normal) - 1 modül	MGU3.559.00	317,00	1
Dimmer 400W (normal/vavien) - 2 modül	MGU3.511.00	285,90	1
Dimmer 1000W - 2 modül (montaj plakalı)	MGU5.512.00Z	565,30	1
1 - 10V floresan dimmer - 2 modül	MGU3.510.00	277,10	1
Basmalı dimmer 350VA - 2 modül	MGU3.515.00	410,90	1
RFID (Mifare) Energy saver*	UNC.ES.00RFID	385,80	1
Pano ünitesi 16A normal-açık kontak 1 klimalı**	UNC.K.RFID.161	189,60	1
Pano ünitesi 16A normal-açık kontak 2 klimalı**	UNC.K.RFID.162	199,00	1
Pano ünitesi 16A normal-açık kontak 3 klimalı**	UNC.K.RFID.163	205,50	1
Unica DND dış ünite siyah ekran	UNC.DND.S	194,30	1
Hareket dedektörü 300W - 2 modül	MGU3.524.00	587,60	1
Hareket dedektörü 2300W - 2 modül	MGU3.525.00	638,80	1
Termostat - 2 modül	MGU3.501.00	357,40	1
Elektronik kapı zili - 2 modül	MGU3.786.00	306,20	1
Siren - 2 modül	MGU3.785.00	100,20	10
Programlanabilir termostat - haftalık - 2 modül	MGU3.505.00	1.000,30	1
Programlanabilir zaman saati - haftalık - 2 modül	MGU3.541.00	1.067,50	1
Alarmlı saat - 2 modül	MGU3.545.00	1.096,80	1
Hava durumu istasyonu - 2 modül	MGU3.546.00	1.478,20	1
Acil aydınlatma lambası	MGU3.776.T	462,40	1
Tamamlayıcı Fonksiyonlar			
Hoparlör prizi - 1 stereo çıkış - 1 modül	MGU3.487.00	37,20	10
Hoparlör prizi - 1 stereo çıkış - 2 modül	MGU3.486.00	33,00	10
Ses potansiyometresi - 2 modül	MGU5.581.00	210,00	10
Kablo çıkışı - 2 modül	MGU3.862.00	29,90	10
Kör kapak - 1 modül	MGU9.865.00	10,30	20
Kör kapak - 2 modül	MGU9.866.00	18,40	20
Yeşil lamba, 1 modül	MGU3.775.00V	40,30	10
Kırmızı lamba, 1 modül	MGU3.775.00R	40,30	10



2 modül topraklı priz



2 modül UPS priz



3 modül traş prizi



2 modül basmalı dimmer



2 modül dijital termostat



2 modül hareket dedektörü



1 modül USB güç kaynağı

YENİ

Elektronik Ürünler Grubu

USB güç kaynağı 2.0 - 1 modül	MGU3.428.00	197,00	1
Dimmer 400W (normal) - 1 modül	MGU3.559.00	317,00	1
Dimmer 400W (normal/vavien) - 2 modül	MGU3.511.00	285,90	1
Dimmer 1000W - 2 modül (montaj plakalı)	MGU5.512.00Z	565,30	1
1 - 10V floresan dimmer - 2 modül	MGU3.510.00	277,10	1
Basmalı dimmer 350VA - 2 modül	MGU3.515.00	410,90	1
RFID (Mifare) Energy saver*	UNC.ES.00RFID	385,80	1
Pano ünitesi 16A normal-açık kontak 1 klimalı**	UNC.K.RFID.161	189,60	1
Pano ünitesi 16A normal-açık kontak 2 klimalı**	UNC.K.RFID.162	199,00	1
Pano ünitesi 16A normal-açık kontak 3 klimalı**	UNC.K.RFID.163	205,50	1
Unica DND dış ünite siyah ekran	UNC.DND.S	194,30	1
Hareket dedektörü 300W - 2 modül	MGU3.524.00	587,60	1
Hareket dedektörü 2300W - 2 modül	MGU3.525.00	638,80	1
Termostat - 2 modül	MGU3.501.00	357,40	1
Elektronik kapı zili - 2 modül	MGU3.786.00	306,20	1
Siren - 2 modül	MGU3.785.00	100,20	10
Programlanabilir termostat - haftalık - 2 modül	MGU3.505.00	1.000,30	1
Programlanabilir zaman saati - haftalık - 2 modül	MGU3.541.00	1.067,50	1
Alarmlı saat - 2 modül	MGU3.545.00	1.096,80	1
Hava durumu istasyonu - 2 modül	MGU3.546.00	1.478,20	1
Acil aydınlatma lambası	MGU3.776.T	462,40	1

Tamamlayıcı Fonksiyonlar

Hoparlör prizi - 1 stereo çıkış - 1 modül	MGU3.487.00	37,20	10
Hoparlör prizi - 1 stereo çıkış - 2 modül	MGU3.486.00	33,00	10
Ses potansiyometresi - 2 modül	MGU5.581.00	210,00	10
Kablo çıkışı - 2 modül	MGU3.862.00	29,90	10
Kör kapak - 1 modül	MGU9.865.00	10,30	20
Kör kapak - 2 modül	MGU9.866.00	18,40	20
Yeşil lamba, 1 modül	MGU3.775.00V	40,30	10
Kırmızı lamba, 1 modül	MGU3.775.00R	40,30	10

* Energy Saver'lar standart çerçeveler ile kullanım için tasarlanmıştır. (tekli, ikili, üçlü, dörtlü)

Modüler çerçeveler ile kullanıma uygun değildir. (3 modül, 4 modül, 6 modül, 2x4 modül, 2x6 modül)

** Pano üniteleri hem RFID, hem manyetik bantlı Energy Saver'lar ile kullanıma uygundur. VRV (kuru kontak) klimalar ile kullanıma uygundur.

Normal-kapaklı kontak klimalar ile uyumlu pano üniteleri için Müşteri Destek Merkezi'ni arayınız. 444 30 30.



2 modül mekanizma

2 modül montaj plakası (montaj plakaları için bkz. sayfa 39)

Çerçeve

Komple ürün

Renk

- 18 Beyaz
25 Fildişi

Not: Kolay seçim ve fiyatlandırma için bkz. sayfa 44-45



01 Aralık 2017



Kablosuz anahtar



Anahtarlık tipi
uzaktan kumanda



Metal uzaktan
kumanda



RF alıcılı
portatif dimmer



Universal alıcı



Universal verici

Tanım	Referans	Fiyat (TL)	Minimum sipariş adedi
Kablosuz Anahtarlar			
Kablosuz anahtar - 4 tuşlu - K. Beyazı	MGU86.071.18	350,80	1
Kablosuz anahtar - 4 tuşlu - Fildişi	MGU86.071.25	350,80	1
Kablosuz anahtar - 4 tuşlu - Alüminyum	MGU86.071.30	386,50	1
Kablosuz anahtar - 4 tuşlu - Grafit	MGU86.071.12	386,50	1
Unica Class çerçeve için kablosuz anahtar - 4 tuşlu - Alüminyum	MGU88.071.30	386,50	1
Unica Class çerçeve için kablosuz anahtar - 4 tuşlu - Grafit	MGU88.071.12	386,50	1
Uzaktan Kumandalar			
Metal uzaktan kumanda - 8 tuşlu	CCT1A000	477,80	1
Anahtarlık tipi uzaktan kumanda - 4 tuşlu	CCT1A010	390,90	1
Kablosuz Alıcılı Prizler			
RF alıcılı portatif priz - 10A	CCT1A020	699,00	1
RF alıcılı portatif dimmer- 250W	CCT1A021	794,90	1
Universal Tip Modüller			
RF universal verici - 4 giriş	CCT1A030	491,30	1
RF universal alıcı röle - 10A	CCT1A031	565,30	1



01 Aralık 2017

Tanım	Referans	Fiyat (TL)	Minimum sipariş adedi
Kombine ON/OFF Modüller			
Kombine röle - 10A - K. Beyazı	MGU3.572.18	543,00	1
Kombine röle - 10A - Fildişi	MGU3.572.25	543,00	1
Kombine röle - 10A - Alüminyum	MGU3.572.30	556,10	1
Kombine röle - 10A - Grafit	MGU3.572.12	556,10	1
Kombine Dimmer			
Kombine dimmer - 300W. - K. Beyazı	MGU3.573.18	768,50	1
Kombine dimmer - 300W. - Fildişi	MGU3.573.25	768,50	1
Kombine dimmer - 300W. - Alüminyum	MGU3.573.30	784,00	1
Kombine dimmer - 300W. - Grafit	MGU3.573.12	784,00	1
Kombine Jaluzi Röleler			
Kombine jaluzi röle - 3A - K.Beyazı	MGU3.574.18	556,10	1
Kombine jaluzi röle - 3A - Fildişi	MGU3.574.25	556,10	1
Kombine jaluzi röle - 3A - Alüminyum	MGU3.574.30	587,60	1
Kombine jaluzi röle - 3A - Grafit	MGU3.574.12	587,60	1
RF Test Kiti			
RF Test kiti	CCT1A090	993,80	1
Sembol Kitleri			
RF senaryo sembol kiti - K.beyazı	MGU0.570.18	60,50	1
RF senaryo sembol kiti - Fildişi	MGU0.570.25	60,50	1
RF senaryo sembol kiti - Alüminyum	MGU0.570.30	71,80	1
RF senaryo sembol kiti - Grafit	MGU0.570.12	71,80	1



Kombine dimmer



Kombine
ON /OFF röle



Kombine jaluzi röle



RF test kiti



Sembol kiti

Not: Montaj plakaları için bakınız sayfa 43.

Unica Wireless kombine modül montajı

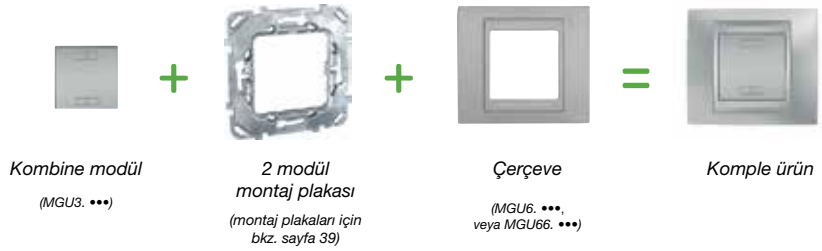



01 Aralık 2017

Arduvaz



Z1 / Arduvaz Taşı

Metal



A1 / Buz Alüminyum



A2 / Elma Yeşili Alüminyum

Cam



C1 / Siyah Ayna



C2 / Beyaz Cam



C3 / Gri Cam

Deri



P1 / Sahra Deri



P2 / Toprak Deri



01 Aralık 2017

Tanım	Referans	Fiyat (TL)	Minimum sipariş adedi
Arduvaz taşı			
Tekli çerçeve	MGU68.002.7Z1	167,40	1
İkili çerçeve	MGU68.004.7Z1	272,50	1
Üçlü çerçeve	MGU68.006.7Z1	346,40	1
Dörtlü çerçeve	MGU68.008.7Z1	513,70	1
Metal			
Tekli çerçeve	MGU68.002.7••	103,00	1
İkili çerçeve	MGU68.004.7••	151,90	1
Üçlü çerçeve	MGU68.006.7••	196,60	1
Dörtlü çerçeve	MGU68.008.7••	270,50	1
Cam, beyaz ve gri			
Tekli çerçeve	MGU68.002.7••	136,60	1
İkili çerçeve	MGU68.004.7••	223,50	1
Üçlü çerçeve	MGU68.006.7••	292,60	1
Dörtlü çerçeve	MGU68.008.7••	500,40	1
Cam, siyah ayna			
Tekli çerçeve	MGU68.002.7C1	151,90	1
İkili çerçeve	MGU68.004.7C1	252,60	1
Üçlü çerçeve	MGU68.006.7C1	332,90	1
Dörtlü çerçeve	MGU68.008.7C1	527,00	1
Deri			
Tekli çerçeve	MGU68.002.7••	210,00	1
İkili çerçeve	MGU68.004.7••	346,40	1
Üçlü çerçeve	MGU68.006.7••	422,20	1
Dörtlü çerçeve	MGU68.008.7••	553,90	1



Unica Class çoklu çerçeveler yatay veya dikey olarak kullanılabilirler.

•• Çerçeve renk kodlarını yandaki sayfadan seçiniz.



01 Aralık 2017

Metal



.010 / Parlak krom, alüminyum



.038 / Krom satine, alüminyum



.039 / Mat nikel, alüminyum



.097 / Metalik gri, alüminyum



.210 / Parlak krom, grafit



.238 / Krom satine, grafit



.239 / Mat nikel, grafit



.297 / Metalik gri, grafit

Renkli metal



.096 / Oniks bakır, alüminyum



.092 / İnci beyazı, alüminyum



.093 / Rodyum siyahı, alüminyum



.296 / Oniks bakır, grafit



.292 / İnci beyazı, grafit



.293 / Rodyum siyahı, grafit

Ahşap



.0M2 / Kiraz, alüminyum



.0M3 / Venge, alüminyum



.0M4 / Tütün, alüminyum



.2M2 / Kiraz, grafit



.2M3 / Venge, grafit



.2M4 / Tütün, grafit



01 Aralık 2017

Tanım	Referans	Fiyat (TL)	Fiyat (TL)	Minimum sipariş adedi
Standart çerçeveler		Metal ve Renkli metal	Ahşap	
Tekli çerçeve	MGU66.002.***	64,80	136,60	1
İkili çerçeve	MGU66.004.***	107,10	205,60	1
İkili dikey çerçeve	MGU66.004V.***	107,10	205,60	1
Üçlü yatay çerçeve	MGU66.006.***	145,40	263,60	1
Üçlü dikey çerçeve	MGU66.006V.***	145,40	263,60	1
Dörtlü yatay çerçeve	MGU66.008.***	201,00	431,20	1
Modüler çerçeveler				
Üç modül çerçeve	MGU66.103.***	96,30	190,10	1
Dört modül çerçeve	MGU66.104.***	107,10	223,50	1
Altı modül çerçeve	MGU66.106.***	118,60	245,90	1
2 sıralı modüler çerçeveler* (Sadece parlak krom, krom satine ve mat nikel)				
2x4 modüler çerçeve	MGU49.424.***	219,00	-	3
2x6 modüler çerçeve	MGU49.426.***	277,10	-	3

* 2 sıralı çerçevelerin montaj plakaları çerçeve ile birlikte gelir.



2 x 6 modül çerçeve



6 modül çerçeve



*** Çerçeve renk kodlarını yandaki sayfadan seçiniz.



01 Aralık 2017

Beyaz ve Fildişi



.18 / Beyaz



.25 / Fildişi

Renkli



.524 / Şampanya-Fildişi
.824 / Şampanya-Beyaz



.542 / Lacivert-Fildişi
.842 / Lacivert-Beyaz



.551 / Terrakota-Fildişi
.851 / Terrakota-Beyaz



.554 / Buz mavisi-Fildişi
.854 / Buz mavisi-Beyaz



.565 / Mistik gri-Fildişi
.865 / Mistik gri-Beyaz



.567 / Kum sarısı-Fildişi
.867 / Kum sarısı-Beyaz



.572 / Grena-Fildişi
.872 / Grena-Beyaz



.574 / Vizon-Fildişi
.874 / Vizon-Beyaz

Metalik



.12 / Grafit
YENİ



.30 / Alüminyum
YENİ

Tanım	Referans	Fiyat (TL)	Minimum sipariş adedi
Standart çerçeveler			
Tekli çerçeve	MGU6.002.●●	12,50	1
İkili çerçeve	MGU6.004.●●	24,10	1
İkili dikey çerçeve	MGU6.004V.●●	24,10	1
Üçlü yatay çerçeve	MGU6.006.●●	33,00	1
Üçlü dikey çerçeve	MGU6.006V.●●	33,00	1
Dörtlü yatay çerçeve	MGU6.008.●●	39,90	1
IP44 tekli çerçeve (tırnaksız montaj plakalı)	MGU61.002.●●	36,20	1
Modüler çerçeveler			
Üç modül çerçeve	*	*	-
Dört modül çerçeve	*	*	-
Altı modül çerçeve	*	*	-
IP55 üç modül çerçeve	MGU11.103.●●	74,60	1
IP55 dört modül çerçeve	MGU11.104.●●	79,50	1
2 sıralı modüler çerçeveler**			
2x4 modül çerçeve	MGU48.424.●●	49,20	3
2x6 modül çerçeve	MGU48.426.●●	60,60	3
Standart çerçeveler			
Tekli çerçeve	MGU6.002.●●●	23,10	1
İkili çerçeve	MGU6.004.●●●	41,50	1
İkili dikey çerçeve	MGU6.004V.●●●	41,50	1
Üçlü yatay çerçeve	MGU6.006.●●●	60,00	1
Üçlü dikey çerçeve	MGU6.006V.●●●	60,00	1
Dörtlü yatay çerçeve	MGU6.008.●●●	66,50	1
IP44 tekli çerçeve (tırnaksız montaj plakalı)***	MGU61.002.8●●	45,10	1
Modüler çerçeveler			
Üç modül çerçeve	MGU6.103.●●●	30,40	1
Dört modül çerçeve	MGU6.104.●●●	36,20	1
Altı modül çerçeve	MGU6.106.●●●	44,80	1
2 sıralı modüler çerçeveler**			
2x4 modül çerçeve	MGU48.424.●●●	78,50	1
2x6 modül çerçeve	MGU48.426.●●●	104,50	1

* Allegro serisinden seçiniz. Bakınız sayfa 40

** 2 sıralı çerçevelerin montaj plakaları çerçeve ile birlikte gelir.

*** IP44 tekli çerçeveler sadece iç çerçeveleri beyaz olarak mevcuttur.

Metalik çerçevelerde 2 sıralı modüler çerçeveler ve IP44 tekli çerçeve opsiyonları bulunmamaktadır.



2 x 4 modül çerçeve



6 modül çerçeve



01 Aralık 2017

Sade



.18 / Beyaz



.25 / Fildişi



.16 / Kilitaşı

Pastel



.37 / Somon



.35 / İnci

Metalik



.55 / Gümüş



.56 / Bakır



.57 / Titanyum



01 Aralık 2017

Tanım	Referans	Fiyat (TL)	Minimum sipariş adedi
Sade			
Tekli çerçeve	MGU2.702.●●	7,80	1
İkili çerçeve	MGU2.704.●●	15,20	1
Üçlü çerçeve	MGU2.706.●●	18,00	1
Dörtlü çerçeve	MGU2.708.●●	20,60	1
Pastel			
Tekli çerçeve	MGU4.702.●●	18,90	1
İkili çerçeve	MGU4.704.●●	29,20	1
Üçlü çerçeve	MGU4.706.●●	45,00	1
Dörtlü çerçeve	MGU4.708.●●	53,60	1
Metalik			
Tekli çerçeve	MGU6.702.●●	20,60	1
İkili çerçeve	MGU6.704.●●	32,60	1
Üçlü çerçeve	MGU6.706.●●	49,10	1
Dörtlü çerçeve	MGU6.708.●●	55,70	1

Unica Quadro çoklu çerçeveseler yatay veya dikey olarak kullanılabilirler.



01 Aralık 2017

Beyaz ve Fildişi



.18 / Beyaz



.25 / Fildişi

Renkli



.59 / Krem



.67 / Kum sarısı



.30 / Alüminyum



.60 / Mat gümüş



.54 / Buz mavisi



.42 / Lacivert



.51 / Terrakota



.24 / Şampanya

Metalik



.64 / Altın



.13 / Bronz



.58 / Teknik gri



.62 / Grafit



01 Aralık 2017

Tanım	Referans	Fiyat (TL)	Minimum sipariş adedi
Beyaz ve fildişi			
Bir modül çerçeve	MGU4.101.●●	10,80	1
İki modül çerçeve	MGU4.102.●●	10,80	1
Üç modül çerçeve	MGU4.103.●●	10,80	1
Dört modül çerçeve	MGU4.104.●●	13,40	1
Altı modül çerçeve	MGU4.106.●●	15,90	1
Renkli ve metalik			
Bir modül çerçeve	MGU4.101.●●	26,80	1
İki modül çerçeve	MGU4.102.●●	29,30	1
Üç modül çerçeve	MGU4.103.●●	29,30	1
Dört modül çerçeve	MGU4.104.●●	31,80	1
Altı modül çerçeve	MGU4.106.●●	34,60	1

Unica Allegro bir ve iki modül çerçeveler sadece üç modül montaj plakası ile kullanılır ve üç modül kasaya monte edilirler.



Bir modül çerçeve



İki modül çerçeve



Üç modül çerçeve



Dört modül çerçeve

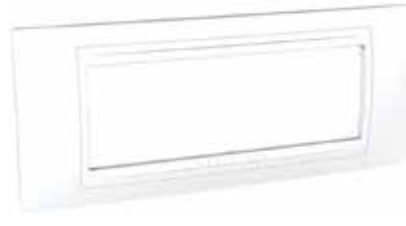

Altı modül çerçeve

●● Çerçeve renk kodlarını yandaki sayfadan seçiniz.



01 Aralık 2017

Standart kasa montajı *



Modüler kasa montajı *

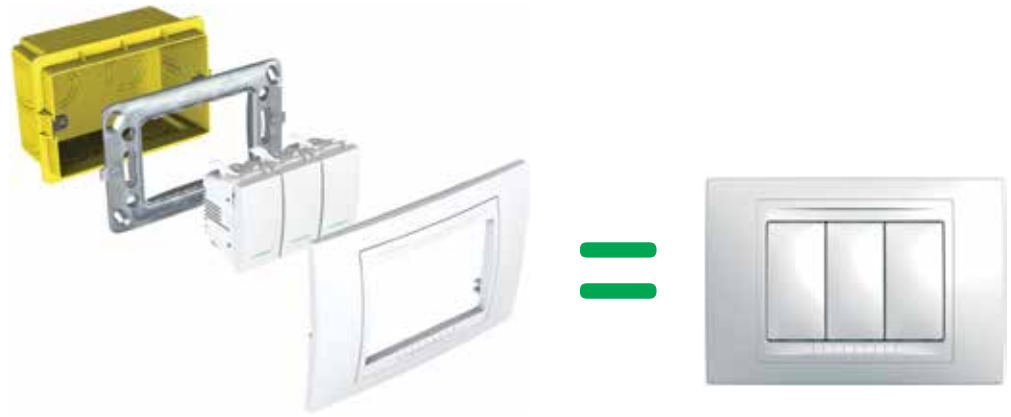

* Kasa, montaj plakası, mekanizma ve çerçeveler ayrı satılmaktadır.



01 Aralık 2017

Tanım	Referans	Fiyat (TL)	Minimum sipariş adedi
-------	----------	------------	-----------------------

Sıva altı kasalar

Üç modül (tuğla duvar için)	MGU8.603	8,50	5
Dört modül (çok amaçlı kullanım tuğla, alçıpan, beton)	ALB71331	10,00	10
Altı modül (çok amaçlı kullanım tuğla, alçıpan, beton)	ALB71337	13,40	10
2x4 modül	MGU8.624	36,20	6
2x6 modül	MGU8.626	42,80	6

Sıva üstü kasalar (Montaj plakalı)

Tekli	MGU87.022.●●	14,00	8
İkili	MGU87.024.●●	20,70	4
Üçlü	MGU87.026.●●	30,90	10

●● : ● alüminyum için 58, ● grafit için 62, ○ beyaz için 18, ● fildişi için 25

Modüler sıva üstü kasalar

Üç modül	MGU8.103.●●	15,90	5
Dört modül	MGU8.104.●●	18,00	4

●● : ○ beyaz için 18, ● fildişi için 25

Montaj plakaları (Zamak)

Tekli, tırnaklı	MGU7.002.GLS	12,40	40
Tekli, tırnaksız	MGU7.002	7,50	70
3 modül	MGU7.103	12,10	10
4 modül	MGU7.104	15,80	10
6 modül	MGU7.106	25,50	10

Montaj plakaları (Plastik)

Tekli, tırnaksız	MGU7.002.P	1,70	40
3 modül	MGU7.103.P	4,50	10
4 modül	MGU7.104.P	7,50	10



MGU8.603



ALB71337



MGU8.624



MGU87.022.18



MGU87.026.18



MGU87.103.18



MGU87.002.GLS



MGU7.104



01 Aralık 2017

MEKANİZMALAR

Tanım	Referans	Fiyat (TL)	
		Beyaz-Fildişi	Alü.-Grafit
Anahtar Grubu			
Anahtar, 1 m	MGU3.101.●●	14,40	19,60
Anahtar, 2 m	MGU3.201.●●	15,10	20,60
Komütatör, 2 m	MGU3.211.●●	34,60	40,30
Vavien, 1 m	MGU3.103.●●	19,10	24,00
Vavien, 2 m	MGU3.203.●●	20,60	27,00
Permütatör, 1 m	MGU3.105.●●	38,40	45,30
Permütatör, 2 m	MGU3.205.●●	42,00	48,20
Komütatör vavien , 2 m	MGU3.213.●●	44,10	50,60
Liht butonu, 1 m	MGU3.106.●●	19,60	24,30
Liht butonu, 2 m	MGU3.206.●●	21,20	26,60
Liht butonu (zil işaretli), 1 m	MGU3.106.●●C	24,70	27,40
Liht butonu (zil işaretli), 2 m	MGU3.206.●●C	27,00	29,20
Liht butonu (lamba işaretli), 2 m	MGU3.206.●●L	27,00	29,20
Kordonlu liht butonu, 2 m	MGU3.226.●●	35,70	42,10
Jaluzi kumanda anahtarı (kilitli), 1 m	MGU3.108T.●●	39,10	45,00
Jaluzi kumanda anahtarı (kilitli), 2 m	MGU3.208.●●	55,80	68,50
Jaluzi kumanda liht butonu (kilitli), 1 m	MGU3.107T.●●	39,10	45,00
Jaluzi kumanda liht butonu (kilitli), 2 m	MGU3.207.●●	55,80	68,50
2 kutup anahtar, 16A, 2 m	MGU3.262.●●	58,30	66,00
Fan anahtarı, 4 konumlu, 2 m	MGU3.579.●●	159,20	167,40
Kilitli anahtar, 2 konumlu, 2 m	MGU3.701.●●	476,00	495,90
Energy saver, 2 m	MGU3.283.●●	71,40	74,70
Energy saver, Unica Class için	MGU3.283.●●CS	-	96,30
Gecikmeli anahtar, 2 m	MGU3.535.●●	428,90	428,90

Tanım	Referans	Fiyat (TL)	
		Beyaz-Fildişi	Alü.-Grafit
Işıklı Anahtar Grubu			
Işıklı anahtar, 1 m	MGU3.101.●●N	31,80	37,20
Işıklı anahtar, 2 m	MGU3.201.●●N	34,60	43,00
Işıklı vavien, 1 m	MGU3.103.●●N	52,40	59,00
Işıklı vavien, 2 m	MGU3.203.●●N	55,30	62,80
Işıklı liht butonu, 1 m	MGU3.106.●●N	38,70	46,60
Işıklı liht butonu, 2 m	MGU3.206.●●N	43,00	50,70
Işıklı liht butonu (zil işaretli) 12V, 2 m	MGU3.216.●●CN	56,90	63,90
Işıklı liht butonu (lamba işaretli), 2 m	MGU3.206.●●LN	56,90	59,60
Işıklı permütatör, 2 m	MGU3.205.●●N	66,60	70,50
Gösterge ışıklı anahtar, 2 m	MGU3.201.●●S	58,30	59,30

TV/FM/SAT Prizi Grubu

TV prizi - yıldız sonlu, 2 m	MGU3.465.●●	57,20	66,00
TV prizi - geçişli sonlu, 2 m	MGU3.467.●●	57,20	66,00
TV prizi - geçişli, 2 m	MGU3.466.●●	71,90	75,90
TV-FM/SAT prizi - yıldız sonlu, 2 m	MGU3.454.●●	103,40	108,70
TV-FM/SAT prizi - geçişli sonlu, 2 m	MGU3.455.●●	103,40	108,70
TV-FM/SAT prizi - geçişli, 2 m	MGU3.456.●●	111,10	114,50
TV/FM prizi - yıldız sonlu, 2 m	MGU3.451.●●	77,70	81,20
TV/FM prizi - geçişli sonlu, 2 m	MGU3.452.●●	77,70	81,20
TV/FM prizi - geçişli, 2 m	MGU3.453.●●	82,30	87,00
SAT prizi tekli F tipi, 1 m	MGU3.468.●●	36,40	40,10
TV/FM prizi için kapak, 2 m	MGU9.440.●●	24,30	25,40
R-TV/SAT prizi için kapak	MGU9.441.●●	24,30	25,40

Mekanizma renk kodları: ● Grafite: 12, ● Alüminyum: 30, ○ Beyaz: 18, ● Fildişi: 25

ÇERÇEVELER

Unica Class

Tanım	Referans	Fiyat (TL)				
		Arduvaz taşı	Metal	Cam, beyaz ve gri	Cam, siyah ayna	Deri
Tekli	MGU68.002.7●●	167,40	103,00	136,60	151,90	210,00
İkili	MGU68.004.7●●	272,50	151,90	223,50	252,60	346,40
Üçlü	MGU68.006.7●●	346,40	196,60	292,60	332,90	422,20
Dörtlü	MGU68.008.7●●	513,70	270,50	500,40	527,00	553,90

●●Renk kodları için bkz. Sf.32

Unica Allegro

Tanım	Referans	Fiyat (TL)	
		Sade	Renkli ve metalik
1 modül	MGU4.101.●●	10,80	26,80
2 modül	MGU4.102.●●	10,80	29,30
3 modül	MGU4.103.●●	10,80	29,30
4 modül	MGU4.104.●●	13,40	31,80
6 modül	MGU4.106.●●	15,90	34,60

●●Renk kodları için bkz. Sf.40

Unica Top

Tanım	Referans	Fiyat (TL)	
		Metal	Ahşap
Tekli	MGU66.002.●●●	64,80	136,60
İkili yatay	MGU66.004.●●●	107,10	205,60
İkili dikey	MGU66.004V.●●●	107,10	205,60
Üçlü yatay	MGU66.006.●●●	145,40	263,60
Üçlü dikey	MGU66.006V.●●●	145,40	263,60
Dörtlü	MGU66.008.●●●	201,00	431,20
3 modül	MGU66.103.●●●	96,30	190,10
4 modül	MGU66.104.●●●	107,10	223,50
6 modül	MGU66.106.●●●	118,60	245,90
2x4 modül*	MGU49.424.●●●	219,00	-
2x6 modül*	MGU49.426.●●●	277,10	-

●●●Renk kodları için bkz. Sf.34

* Sadece parlak krom, krom satine ve mat nikel için



01 Aralık 2017

Tanım	Referans	Fiyat (TL)	
		Beyaz-Fildişi	Alü.-Grafite
Priz Grupları			
Topraklı priz, çocuk korumalı, 2 m	MGU3.037.●●	20,90	22,50
Topraklı priz, çocuk korumalı (Hızlı bağlantı), 2 m	MGU3.057.●●	28,20	30,50
Kapaklı topraklı priz, çocuk korumalı, 2 m	MGU3.037.●●TA	31,80	32,00
Priz, Çocuk korumalı, 1 m	MGU3.031.●●	25,20	31,90
Topraklı priz, 45° açılı, çocuk korumalı, 2 m	MGU3.040.●●	34,30	45,00
UPS prizi, 2 m	MGU3.039.●●	33,20	32,00
Traş prizi, 3 m	MGU5.064.●●	223,50	217,10
Telefon Data Prizleri			
RJ11- 4 kontaklı, 1 m	MGU3.490.●●	23,90	26,50
RJ11- 4 kontaklı, 2 m	MGU3.492.●●	27,20	29,50
RJ45 Cat 5e UTP, 1 m	MGU3.420.●●	64,30	69,80
RJ45 Cat 5e UTP, 2 m	MGU3.421.●●	67,10	71,40
RJ45 Cat 6 UTP, 1 m	MGU3.424.●●	77,30	87,20
RJ45 Cat 6 UTP, 2 m	MGU3.425.●●	83,30	89,50
RJ45 Cat 6 STP, 1 m	MGU3.426.●●	106,80	110,00
RJ45 Cat 6 STP, 2 m	MGU3.427.●●	110,60	113,80
Boş data prizi kapağı, 1 m	MGU9.461●●	18,00	20,10
Boş data prizi kapağı, 2 m	MGU9.460●●	20,10	22,50
Tamamlayıcı Fonksiyonlar			
Hoparlör prizi, 1 stereo çıkış, 1 m	MGU3.487.●●	37,20	43,10
Hoparlör prizi, 1 stereo çıkış, 2 m	MGU3.486.●●	33,00	39,10
Ses potansiyometresi, 2 m	MGU5.581.●●	210,00	219,00
Kablo çıkışı 2 m	MGU3.862.●●	29,90	31,80
Kör kapak, 1 m	MGU9.865.●●	10,30	13,40

ÇERÇEVELER

Tanım	Referans	Fiyat (TL)	
		Sade	Renkli
Tekli	MGU6.002.●●●	12,50	23,10
İkili yatay	MGU6.004.●●●	24,10	41,50
İkili dikey	MGU6.004V.●●●	24,10	41,50
Üçlü yatay	MGU6.006.●●●	33,00	60,00
Üçlü dikey	MGU6.006V.●●●	33,00	60,00
Dörtlü	MGU6.008.●●●	39,90	66,50
3 modül	MGU6.103.●●●	*	30,40
4 modül	MGU6.104.●●●	*	36,20
6 modül	MGU6.106.●●●	*	44,80
2x4 modül	MGU48.424.●●●	49,20	78,50
2x6 modül	MGU48.426.●●●	60,60	104,50

●●●Renk kodları için bkz. Sf.36
* Unica Allegro serisinden seçiniz

Tanım	Referans	Fiyat
Tekli	MGU2.702.**	7,80
İkili	MGU2.704.**	15,20
Üçlü	MGU2.706.**	18,00
Dörtlü	MGU2.708.**	20,60
Pastel		
Tekli	MGU4.702.**	18,90
İkili	MGU4.704.**	29,20
Üçlü	MGU4.706.**	45,00
Dörtlü	MGU4.708.**	53,60
Metalik		
Tekli	MGU6.702.**	20,60
İkili	MGU6.704.**	32,60
Üçlü	MGU6.706.**	49,10
Dörtlü	MGU6.708.**	55,70

** Renk kodları için bkz. Sf.38

Tanım	Referans	Fiyat (TL)	
		Beyaz-Fildişi	Alü.-Grafite
Kör kapak, 2 m	MGU9.866.●●	18,40	20,60
Yeşil lamba, 1 m	MGU3.775.●●V	40,30	44,80
Kırmızı lamba, 1 m	MGU3.775.●●R	40,30	44,80
Elektronik Ürünler Grubu			
Dimmer 400W (Normal), 1 m	MGU3.559.●●	317,00	332,90
Dimmer 400W (Normal/Vavien), 2 m	MGU3.511.●●	285,90	299,40
Dimmer 1000W, 2 m (Montaj plakalı)	MGU5.512.●●Z	565,30	583,00
1, 10V floresan dimmer, 2 m	MGU3.510.●●	277,10	279,60
Basmalı dimmer 350VA, 2 m	MGU3.515.●●	410,90	419,80
Hareket dedektörü 300W, 2 m	MGU3.524.●●	587,60	605,40
Hareket dedektörü 2300W, 2 m	MGU3.525.●●	638,80	665,50
Termostat, 2 m	MGU3.501.●●	357,40	375,30
Elektronik kapı zili, 2 m	MGU3.786.●●	306,20	315,20
Siren, 2 m	MGU3.785.●●	100,20	104,20
Programlanabilir termostat, 2 m	MGU3.505.●●	1.000,30	1.027,20
Programlanabilir zaman saati, 2 m	MGU3.541.●●	1.067,50	1.094,30
Alarmlı saat, 2 m	MGU3.545.●●	1.096,80	1.123,50
Hava durumu istasyonu, 2 m	MGU3.546.●●	1.478,20	1.514,10
Acil aydınlatma lambası, 2 m	MGU3.776.T	462,40	462,40

MONTAJ PLAKALARI

Tanım	Referans	Fiyat (TL)
Montaj plakaları (Zamak)		
Tekli, tırnaklı	MGU7.002.GLS	12,40
Tekli, tırnaksız	MGU7.002	7,50
3 modül	MGU7.103	12,10
4 modül	MGU7.104	15,80
6 modül	MGU7.106	25,50

Tanım	Referans	Fiyat (TL)
Montaj plakaları (Plastik)		
Tekli, tırnaksız	MGU7.002.P	1,70
3 modül	MGU7.103.P	4,50
4 modül	MGU7.104.P	7,50

Standart kasa montajı *



Modüler kasa montajı *



* Kasa, montaj plakası, mekanizma ve çerçeveler ayrı satılmaktadır.

01 Aralık 2017

Merten System-M

M-Pure Decor

Tekli Çerçeve -
Metal/AlüminyumTekli Çerçeve -
Taş/AlüminyumTekli Çerçeve -
Venge/AlüminyumTekli Çerçeve -
Meşe/Beyaz

M-Pure



Tekli Çerçeve - Beyaz



Tekli Çerçeve - Aktif Beyaz



Tekli Çerçeve - Antrasit



Tekli Çerçeve - Alüminyum

M-Plan



Tekli çerçeve - krem



Tekli çerçeve - beyaz



Tekli çerçeve - aktif beyaz



Tekli çerçeve - antrasit



Tekli çerçeve - alüminyum

M-Elegance Metal

Tekli çerçeve - platinyum
gümüşü

Tekli çerçeve - titanyum



Tekli çerçeve - rodyum grisi



Tekli çerçeve - krom

01 Aralık 2017

M-Elegance Glass



Tekli çerçeve - parlak beyaz



Tekli çerçeve - oniks siyah



Tekli çerçeve - turuncu



Tekli çerçeve - zümrüt yeşili



Tekli çerçeve - gümüşü
elmas



Tekli çerçeve - safir mavisi



Tekli çerçeve - yakut
kırmızısı



Tekli çerçeve - maun
kahverengi

M-Elegance Wood



Tekli çerçeve - kayın



Tekli çerçeve - venge



Tekli çerçeve - kiraz



Tekli çerçeve - ceviz

Merten System-D

Artec



Tekli çerçeve - krem



Tekli çerçeve - beyaz



Tekli çerçeve - alüminyum



Tekli çerçeve - paslanmaz
çelik

Antique



Tekli çerçeve - krem



Tekli çerçeve - beyaz



Tekli çerçeve - cilalı pirinç



Tekli çerçeve - antik pirinç



01 Aralık 2017

Anahtarlar



Anahtar mekanizması



Işıkli anahtar mekanizması



Dimmer mekanizması



Komütatör mekanizması



3'lü komütatör mekanizması

System-M tuş kapakları



Anahtar tuş kapağı - krem



Zil sembolü, ışıkli anahtar tuş kapağı - beyaz



Komütatör tuş kapağı - aktif beyaz



3'lü komütatör tuş kapağı - antrasit



Dimmer tuş kapağı - alüminyum

System-D tuş kapakları



Lamba sembolü ışıkli anahtar tuş kapağı - krem



Komütatör tuş kapağı - beyaz



Işıkli anahtar tuş kapağı - alüminyum



Anahtar tuş kapağı - paslanmaz çelik



Jaluzi - panjur anahtar tuş kapağı - antik pirinç



01 Aralık 2017

Tanım	Referanslar	Fiyat (EURO)				
Anahtarlar						
Mekanizmalar						
Anahtar	MTN3111-0000	5,90				
Vavien	MTN3116-0000	6,60				
Permütatör	MTN3117-0000	13,10				
Liht butonu	MTN3150-0000	5,90				
Işıklı anahtar	MTN3131-0000	17,10				
Işıklı liht butonu	MTN3160-0000	10,50				
Dimmer, 600W	MTN5139-0000	110,50				
Komütatör	MTN3115-0000	8,00				
Komütatör vavien	MTN3126-0000	13,80				
Komütatör liht butonu	MTN3155-0000	13,80				
Işıklı komütatör	MTN3135-0000	25,80				
Işıklı komütatör liht butonu	MTN3165-0000	35,00				
3 lü komütatör	MTN311900	27,00				
Jaluzi/panjur anahtarı	MTN3715-0000	13,80				
Jaluzi/panjur liht butonu	MTN3755-0000	13,80				
Kordonlu liht buton	MTN3184-0000	21,00				
System-M tuş kapakları (M-Plan ve M-Elegance M-Pure çerçeveler için)						
	Krem	Beyaz	Aktif beyaz	Antrasit	Alüminyum	
Anahtar tuş kapağı	MTN432144	MTN432119	MTN432125	MTN433114	MTN433160	2,60
Zil sembolü anahtar tuş kapağı	MTN438844	MTN438819	MTN438825	MTN439814	MTN439860	4,20
Lamba sembolü anahtar tuş kapağı	MTN438944	MTN438919	MTN438925	MTN439914	MTN439960	3,40
Işıklı anahtar tuş kapağı	MTN436044	MTN436019	MTN436025	MTN431014	MTN431060	5,30
Zil sembolü, ışıklı anahtar tuş kapağı	MTN435844	MTN435819	MTN435825	MTN430814	MTN430860	5,90
Lamba sembolü, ışıklı anahtar tuş kapağı	MTN435944	MTN435919	MTN435925	MTN430914	MTN430960	5,90
Komütatör tuş kapağı	MTN432544	MTN432519	MTN432525	MTN433514	MTN433560	4,70
Işıklı komütatör tuş kapağı	MTN3420-0344	MTN3420-0319	MTN3420-0325	MTN3420-0414	MTN3420-0460	11,40
3'lü komütatör tuş kapağı	MTN312644	MTN312619	MTN312625	MTN311914	MTN311960	11,00
Jaluzi/panjur anahtar tuş kapağı	MTN432444	MTN432419	MTN432425	MTN435514	MTN435560	5,90
Kordonlu liht buton tuş kapağı	MTN3380-0344	MTN3380-0319	MTN3380-0325	MTN3380-0414	MTN3380-0460	11,90
Dimmer tuş kapağı	MTN5250-0344	MTN5250-0319	MTN5250-0325	MTN5250-0414	MTN5250-0460	7,20
System-D tuş kapakları (Artec, Antique çerçeveler için)						
	Krem	Beyaz	Alüminyum			
Anahtar tuş kapağı	MTN412144	MTN412119	MTN412160			4,60
Zil sembolü anahtar tuş kapağı		MTN412819	MTN412860			5,30
Lamba sembolü anahtar tuş kapağı		MTN412919	MTN412960			5,30
Işıklı anahtar tuş kapağı	MTN438044	MTN438019	MTN438060			6,30
Zil sembolü, ışıklı anahtar tuş kapağı	MTN437844	MTN437819	MTN437860			6,30
Lamba sembolü, ışıklı anahtar tuş kapağı	MTN437944	MTN437919	MTN437960			7,40
Komütatör tuş kapağı	MTN412544	MTN412519	MTN412560			6,30
Işıklı komütatör tuş kapağı	MTN413544	MTN413519	MTN413560			13,80
Jaluzi/panjur anahtar tuş kapağı	MTN411544	MTN411519	MTN411560			7,90
Dimmer tuş kapağı	MTN5250-4044	MTN5250-4019	MTN5250-4060			11,90
System-D tuş kapakları (Artec, Antique çerçeveler için)						
	Antik pirinç	Paslanmaz çelik				
Anahtar tuş kapağı	MTN412143	MTN412146				14,50
Zil sembolü anahtar tuş kapağı		MTN412846				15,90
Lamba sembolü anahtar tuş kapağı		MTN412946				15,90
Işıklı anahtar tuş kapağı	MTN438043	MTN438046				21,00
Zil sembolü, ışıklı anahtar tuş kapağı	MTN437843	MTN437846				20,00
Lamba sembolü, ışıklı anahtar tuş kapağı	MTN437943	MTN437946				23,10
Komütatör tuş kapağı	MTN412543	MTN412546				25,20
Işıklı komütatör tuş kapağı	MTN413543	MTN413546				41,40
Jaluzi/panjur anahtar tuş kapağı	MTN411543	MTN411546				25,20
Dimmer tuş kapağı	MTN5250-4143	MTN5250-4146				34,30

* Minimum sipariş adedi her ürün için 1'dir.

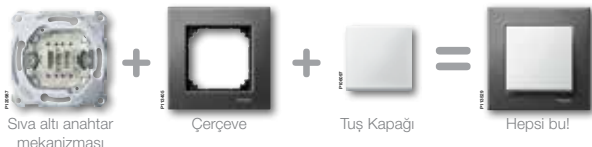



01 Aralık 2017

Prizler

System-M prizler



LED ışıklı topraklı priz -
krem



Kapaklı topraklı priz - beyaz



UPS prizi - aktif beyaz



IP44 kapaklı topraklı priz -
antrasit



Zamanlayıcı topraklı priz -
alüminyum

System-D prizler



Topraklı priz - krem



Kapaklı topraklı priz - beyaz



Topraklı priz - alüminyum



IP44 kapaklı topraklı priz -
paslanmaz çelik



UPS prizi - antik pirinç

Otel Uygulamaları

System-M tuş kapakları



Energy saver tuş kapağı
- krem



DND dış ünite tuş kapağı
- beyaz



DND iç ünite tuş kapağı -
aktif beyaz



DND iç ünite tuş kapağı -
antrasit



Tıraş prizi tuş kapağı -
alüminyum

System-D prizler



Energy saver tuş kapağı
- krem



DND dış ünite tuş kapağı
- beyaz



DND iç ünite tuş kapağı -
paslanmaz çelik



Tıraş prizi tuş kapağı -
paslanmaz çelik



01 Aralık 2017

Tanım	Referanslar						Fiyat (EURO)
Prizler							
System-M mekanizmalar, tuş kapağı ile birlikte (M-Plan ve M-Elegance çerçeveler için)							
	Krem	Beyaz	Aktif beyaz	Antrasit	Alüminyum		
Topraklı priz, çocuk korumalı	MTN2300-0344	MTN2300-0319	MTN2300-0325	MTN2300-0414	MTN2300-0460	7,20	
LED ışıklı topraklı priz, çocuk korumalı	MTN2304-0344	MTN2304-0319	MTN2304-0325	MTN2304-0414	MTN2304-0460	63,00	
Kapaklı topraklı priz, çocuk korumalı	MTN2310-0344	MTN2310-0319	MTN2310-0325	MTN2310-0414	MTN2310-0460	14,70	
UPS prizi, çocuk korumalı	MTN2500-0344	MTN2500-0319	MTN2500-0325	MTN2500-0414	MTN2500-0460	12,60	
IP44 kapaklı topraklı priz, çocuk korumalı	MTN2314-0344	MTN2314-0319	MTN2314-0325	MTN2314-0414	MTN2314-0460	15,80	
Zamanlayıcılı topraklı priz, çocuk korumalı	MTN501144	MTN501119	MTN501125	MTN500114	MTN500160	131,70	
Aksesuarlar							
	Krem	Beyaz	Aktif beyaz	Antrasit	Alüminyum		
LED aydınlatma modülü ve tuş kapağı	MTN2334-0344	MTN2334-0319	MTN2334-0325	MTN2334-0414	MTN2334-0460	57,80	
Aşırı gerilim koruma modülü ve tuş kapağı	MTN2335-0344	MTN2335-0319	MTN2335-0325	MTN2335-0414	MTN2335-0460	126,30	
System-D mekanizmalar, tuş kapağı ile birlikte (Artec, Antique çerçeveler için)							
	Krem	Beyaz	Alüminyum				
Topraklı priz, çocuk korumalı	MTN2300-4044	MTN2300-4019	MTN2300-4060			9,20	
Kapaklı topraklı priz, çocuk korumalı	MTN2310-4044	MTN2310-4019	MTN2310-4060			13,50	
UPS prizi, çocuk korumalı	MTN2500-4044	MTN2500-4019	MTN2500-4060			10,50	
IP44 kapaklı topraklı priz, çocuk korumalı	MTN2314-4044	MTN2314-4019	MTN2314-4060			17,70	
System-D mekanizmalar, tuş kapağı ile birlikte (Artec, Antique çerçeveler için)							
	Antik pirinç	Paslanmaz çelik					
Topraklı priz, çocuk korumalı	MTN2300-4143	MTN2300-4146				21,70	
Kapaklı topraklı priz, çocuk korumalı	MTN2310-4143	MTN2310-4146				33,60	
UPS prizi, çocuk korumalı	MTN2500-4143	MTN2500-4146				25,00	
IP44 kapaklı topraklı priz, çocuk korumalı		MTN2314-4146				29,00	
Otel Uygulamaları							
Mekanizmalar							
Energy saver	MTN3760-0000					21,90	
DND dış ünite, iki renkli LED	MTN587092					71,00	
DND iç ünite (jaluzi/panjur anahtarı)	MTN3715-0000					13,80	
Traş prizi	MTN213300					89,50	
System-M tuş kapakları (M-Plan ve M-Elegance M-Pure çerçeveler için)							
	Krem	Beyaz	Aktif beyaz	Antrasit	Alüminyum		
Energy saver tuş kapağı	MTN315644	MTN315619	MTN315625	MTN315414	MTN315460	30,30	
DND dış ünite tuş kapağı	MTN587444	MTN587419	MTN587425	MTN587014	MTN587060	17,10	
DND iç ünite tuş kapağı	MTN432644	MTN432619	MTN432625	MTN435614	MTN435660	6,90	
Traş prizi tuş kapağı	MTN213644	MTN213619	MTN213625	MTN213514	MTN213560	12,60	
System-D tuş kapakları (Artec, Antique çerçeveler için)							
	Krem	Beyaz	Alüminyum				
Energy saver tuş kapağı	MTN315344	MTN315319	MTN315360			33,00	
DND dış ünite tuş kapağı	MTN585844	MTN585819	MTN585860			17,70	
DND iç ünite tuş kapağı	-	MTN412619	MTN412660			7,20	
Traş prizi tuş kapağı	MTN213444	MTN213419	MTN213460			14,50	
System-D tuş kapakları (Artec, Antique çerçeveler için)							
	Paslanmaz çelik						
Energy saver tuş kapağı	MTN315346					52,70	
DND dış ünite tuş kapağı	MTN585846					35,50	
DND iç ünite tuş kapağı	MTN412646					22,40	
Traş prizi tuş kapağı	MTN213446					29,00	

* Minimum sipariş adedi her ürün için 1'dir.



01 Aralık 2017

Data ve Telefon Prizleri

System-M tuş kapakları



RJ11- RJ12 Telefon prizi tuş kapağı - krem



Tekli RJ45 tuş kapağı - beyaz



2'li RJ45 tuş kapağı - aktif beyaz



2'li RJ45 tuş kapağı - antrasit



2'li boş data prizi tuş kapağı - alüminyum

System-D tuş kapakları



Tekli RJ45 tuş kapağı - krem



RJ11- RJ12 Telefon prizi tuş kapağı - beyaz



Tekli RJ45 tuş kapağı - alüminyum



2'li RJ45 tuş kapağı - paslanmaz çelik



2'li RJ45 tuş kapağı - antik pirinç

TV Prizleri

System-M tuş kapakları



TV prizi tuş kapağı (2 delikli) - krem



TV prizi tuş kapağı (2 delikli) - beyaz



TV prizi tuş kapağı (2 delikli) - aktif beyaz



TV prizi tuş kapağı (2/3 delikli) - antrasit



TV prizi tuş kapağı (2/3 delikli) - alüminyum

System-D tuş kapakları



TV prizi tuş kapağı (2/3 delikli) - krem



TV prizi tuş kapağı (2/3 delikli) - alüminyum



TV prizi tuş kapağı (2/3 delikli) - Antik pirinç

TV prizi mekanizmalar



TV+FM+SAT yıldız sonlu (3 çıkışlı) priz

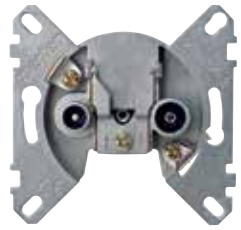

R/TV+SAT geçişli priz (2 çıkışlı)



01 Aralık 2017

Tanım	Referanslar	Fiyat (EURO)
-------	-------------	--------------

Data ve Telefon Prizleri

Mekanizmalar

RJ11 telefon prizi	MTN463501	8,00
Tekli RJ45 Cat5 UTP	MTN4575-0001	17,10
Tekli RJ45 Cat5 STP	MTN4575-0011	21,10
Tekli RJ45 Cat6 UTP	MTN4576-0001	18,40
Tekli RJ45 Cat6a STP	MTN4576-0021	19,80
İkili RJ45 Cat5 UTP	MTN4575-0002	18,40
İkili RJ45 Cat5 STP	MTN4575-0012	26,40
İkili RJ45 Cat6 UTP	MTN4576-0002	29,00
İkili RJ45 Cat6a STP	MTN4576-0022	28,20
İkili boş data prizi tutucu	MTN4566-0003	6,60

System-M tuş kapakları

(M-Plan ve M-Elegance M-Pure çerçeveler için)

	Krem	Beyaz	Aktif beyaz	Antrasit	Alüminyum	
RJ11-RJ12 telefon prizi tuş kapağı	MTN469644	MTN469619	MTN469625	MTN463514	MTN463560	6,70
Tekli RJ45 tuş kapağı	MTN469844	MTN469819	MTN469825	MTN465814	MTN465860	8,30
İkili RJ45 tuş kapağı	MTN469944	MTN469919	MTN469925	MTN466514	MTN466560	10,50
İkili boş data prizi tuş kapağı	MTN4562-0344	MTN4562-0319	MTN4562-0325	MTN4562-0414	MTN4562-0460	8,60

System-D tuş kapakları

(Artec, Antique çerçeveler için)

	Krem	Beyaz	Alüminyum	
RJ11-RJ12 telefon prizi tuş kapağı	-	MTN462619	MTN462660	8,30
Tekli RJ45 data prizi tuş kapağı	MTN466444	MTN466419	MTN466460	9,20
İkili RJ45 data prizi tuş kapağı	MTN466644	MTN466619	MTN466660	10,50

System-D tuş kapakları

(Artec, Antique çerçeveler için)

	Antik pirinç	Paslanmaz çelik	
RJ11-RJ12 telefon prizi tuş kapağı		MTN462646	16,70
Tekli RJ45 data prizi tuş kapağı	MTN466443	MTN466446	20,90
İkili RJ45 data prizi tuş kapağı	MTN466643	MTN466646	19,80

TV Prizleri

Mekanizmalar

TV+FM+SAT yıldız-sonlu priz (3 çıkışlı)	MTN466097	22,40
R/TV+SAT geçişli priz (2 çıkışlı)	MTN466098	22,40
R/TV+SAT geçişli-sonlu priz (2 çıkışlı)	MTN466099	22,40

System-M tuş kapakları

(M-Plan ve M-Elegance M-Pure çerçeveler için)

	Krem	Beyaz	Aktif beyaz	Antrasit	Alüminyum	
TV prizi tuş kapağı (2 delikli)	MTN4122-0344	MTN4122-0319	MTN4122-0325	MTN4122-0414	MTN4122-0460	5,90
TV prizi tuş kapağı (2/3 delikli)	MTN296744	MTN296719	MTN296725	MTN297514	MTN297560	5,90

System-D tuş kapakları

(Artec, Antique çerçeveler için)

	Krem	Beyaz	Alüminyum	
TV prizi tuş kapağı (2/3 delikli)	MTN294144	MTN294119	MTN294160	5,30

System-D tuş kapakları

(Artec, Antique çerçeveler için)

	Antik pirinç	Paslanmaz çelik	
TV prizi tuş kapağı (2/3 delikli)	MTN294143	MTN294146	16,60

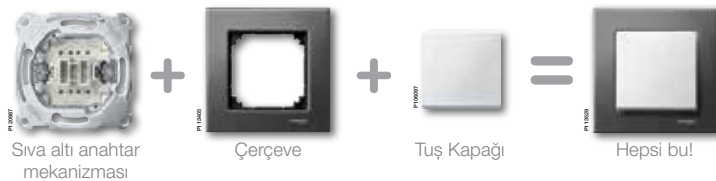

* Minimum sipariş adedi her ürün için 1'dir.



01 Aralık 2017

Elektronik Ürünler



Oda termostati



Hareket dedektörü,
elektronik anahtar



Hareket dedektörü, röle

System-M tuş kapakları



Oda termostati tuş kapağı
- krem



Hareket dedektörü sensör
modülü 180°- aktif beyaz



Hareket dedektörü sensör
modülü 180°, anahtarlı -
antrasit



Hareket dedektörü sensör
modülü 180°, 2,20m -
alüminyum

System-D tuş kapakları



Hareket dedektörü sensör
modülü 180° - beyaz



Hareket dedektörü sensör
modülü 180°, anahtarlı -
alüminyum



Hareket dedektörü sensör
modülü 180°, 2,20m -
paslanmaz çelik



Oda termostati tuş kapağı
- antik pirinç



01 Aralık 2017

Tanım	Referanslar	Fiyat (EURO)
-------	-------------	--------------

Elektronik Ürünler

Mekanizmalar

Oda termostati, 230V	MTN536302	67,00
Hareket dedektörü, elektronik anahtar, 40-300W	MTN576799	61,30
Hareket dedektörü, röle, 0-1000VA	MTN576897	79,00

System-M tuş kapağı ve sensör modülleri (M-Plan ve M-Elegance M-Pure çerçeveler için)

	Krem	Beyaz	Aktif beyaz	Antrasit	Alüminyum	
Oda termostati tuş kapağı	MTN534844	MTN534819	MTN534825	MTN536114	MTN536160	12,60
Hareket dedektörü sensör modülü, 180°	MTN575544	MTN575519	MTN575525	MTN578414	MTN578460	55,10
Hareket dedektörü sensör modülü, 180°, anahtarlı	MTN572844	MTN572819	MTN572825	MTN578514	MTN578560	97,30
Hareket dedektörü sensör modülü, 180°/ 2,20m	MTN568844	MTN568819	MTN568825	MTN568714	MTN568760	56,60

System-D tuş kapakları (Artec, Antique çerçeveler için)

	Krem	Beyaz	Alüminyum	
Oda termostati tuş kapağı	MTN539744	MTN539719	MTN539760	19,80
Hareket dedektörü sensör modülü, 180°	MTN578644	MTN578619	MTN578660	53,80
Hareket dedektörü sensör modülü, 180°, anahtarlı	MTN579544	MTN579519	MTN579560	94,80
Hareket dedektörü sensör modülü, 180°/ 2,20m	MTN566944	MTN566919	MTN566960	59,30

System-D tuş kapakları (Artec, Antique çerçeveler için)

	Antik piriç	Paslanmaz çelik	
Oda termostati tuş kapağı	MTN539743	MTN539746	33,00
Hareket dedektörü sensör modülü, 180°		MTN578646	58,00
Hareket dedektörü sensör modülü, 180°, anahtarlı		MTN579546	98,80
Hareket dedektörü sensör modülü, 180°/ 2,20m		MTN566946	65,80

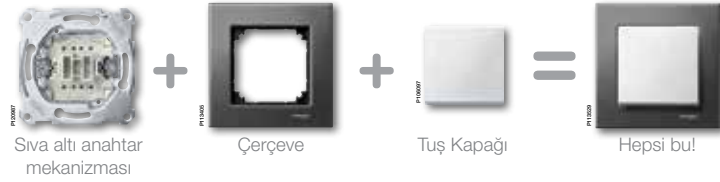

* Minimum sipariş adedi her ürün için 1'dir.

Tamamlayıcı ürünler

Mekanizmalar



Hoparlör prizi mekanizma



USB güç kaynağı



USB prizi 2.0



HDMI prizi



VGA prizi

Keystone ikili adaptör ve uyumlu konnektörler

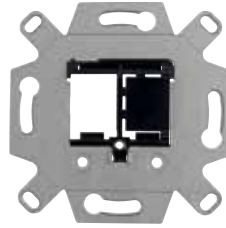

HDMI, USB, F konnektörler için keystone adaptör



USB 2.0 keystone konnektör



USB 3.0 keystone konnektör

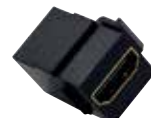

HDMI keystone konnektör



BNC-F Keystone konnektör

System-M tuş kapakları



USB, HDMI, VGA, Hoparlör prizleri için tuş kapağı - krem



USB, HDMI, VGA, Hoparlör prizleri için tuş kapağı - beyaz



USB, HDMI, VGA, Hoparlör prizleri için tuş kapağı - aktif beyaz

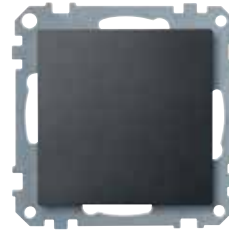

Kör kapak (Montaj plakası ile) - antrasit

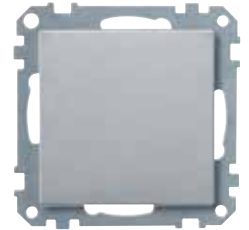

Kör kapak (Montaj plakası ile) - alüminyum

System-D tuş kapakları



USB, HDMI, VGA, Hoparlör prizleri için tuş kapağı - krem

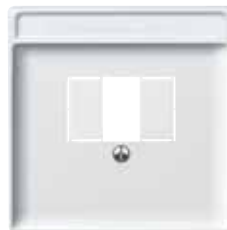

USB, HDMI, VGA, Hoparlör prizleri için tuş kapağı - beyaz



USB, HDMI, VGA, Hoparlör prizleri için tuş kapağı - alüminyum



Kör kapak (Montaj plakası ile) - paslanmaz çelik



Kör kapak (Montaj plakası ile) - antik pirinç



01 Aralık 2017

Tanım	Referanslar	Fiyat (EURO)
-------	-------------	--------------

Tamamlayıcı Ürünler

Mekanizmalar

Hoparlör prizi mekanizma	MTN466919	29,00
USB güç kaynağı	MTN4366-0000	48,30
USB prizi 2.0	MTN4581-0000	82,40
HDMI prizi	MTN4583-0000	109,80
VGA prizi	MTN4585-0000	101,60

Mekanizmalar (Adaptör ana gövde ve adaptöre uygun konnektörler)

HDMI, USB, F konnektörler için keystone adaptör	MTN4580-0001	18,20
USB 2.0 keystone konnektör	MTN4581-0001	23,80
USB 3.0 keystone konnektör	MTN4582-0001	29,30
HDMI keystone konnektör	MTN4583-0001	29,30
BNC-F Keystone konnektör	MTN4586-0001	10,20

Tuş kapakları

(M-Plan ve M-Elegance M-Pure çerçeveler için)

	Krem	Beyaz	Aktif beyaz	Antrasit	Alüminyum	
USB, HDMI, VGA, Hoparlör prizlerine uygun tuş kapağı	MTN296044	MTN296019	MTN296025	MTN297914	MTN297960	4,20
Kör kapak (montaj plakası ile)	MTN391644	MTN391619	MTN391625	MTN391814	MTN391860	7,20

Tuş kapakları

(Artec, Antique çerçeveler için)

	Krem	Beyaz	Alüminyum	
USB, HDMI, VGA, Hoparlör prizlerine uygun tuş kapağı	MTN297844	MTN297819	MTN297860	8,00
Kör kapak (montaj plakası ile)	MTN391944	MTN391919	MTN391960	8,00

Tuş kapakları

(Antique pirinç çerçeveler için)

	Antik pirinç	Paslanmaz çelik	
USB, HDMI, VGA, Hoparlör prizlerine uygun tuş kapağı	MTN297843	MTN297846	21,00
Kör kapak (montaj plakası ile)	MTN391943	MTN391946	17,10





01 Aralık 2017

Tanım	Referanslar	Fiyat (EURO)
-------	-------------	--------------

Artec

Krem, Beyaz, Alüminyum, Paslanmaz çelik	Krem	Beyaz	Alüminyum	Paslanmaz çelik	
Tekli çerçeve	MTN4811••	2,00	2,60	5,30	8,00
İkili çerçeve	MTN4812••	4,00	5,30	8,60	12,60
Üçlü çerçeve	MTN4813••	5,90	8,00	13,10	21,00
Dörtü çerçeve	MTN4814••	11,20	11,20	21,10	63,00
Beşli çerçeve	MTN4815••	15,10	15,90	31,50	73,50
Tıraş prizi çerçevesi	MTN4818••	14,70	14,70	15,20	16,50

(••: Krem=44, Beyaz=19, Alüminyum=60, Paslanmaz çelik=46)

Antique

Krem, Beyaz, Cilalı pirinç, Antik pirinç	Krem	Beyaz	Cilalı pirinç	Antik pirinç	
Tekli çerçeve	MTN4831••	5,30	5,30	23,60	23,60
İkili çerçeve	MTN4832••	8,60	9,20	32,10	36,10
Üçlü çerçeve	MTN4833••	12,60	13,80	56,00	56,00
Dörtü çerçeve	MTN4834••	21,10	22,40	79,00	79,00
Beşli çerçeve	MTN4835••	64,50	68,50	114,50	114,50
Tıraş prizi çerçevesi	MTN4838••	22,40	23,60	53,90	55,30

(••: Krem=44, Beyaz=19, Cilalı pirinç=21, Antik pirinç=43)

Artec



Tekli çerçeve - krem



Tekli çerçeve - beyaz



Tekli çerçeve - alüminyum



Tekli çerçeve - paslanmaz çelik

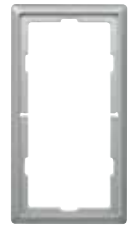

Tıraş prizi çerçevesi - alüminyum

Antique



Tekli çerçeve - krem



Tekli çerçeve - beyaz



Tekli çerçeve - cilalı pirinç



Tekli çerçeve - antik pirinç



Tıraş prizi çerçevesi - krem



01 Aralık 2017

M-Plan



Tekli çerçeve - krem



Tekli çerçeve - beyaz



Tekli çerçeve - aktif beyaz



Tekli çerçeve - antrasit



Tekli çerçeve - alüminyum

M-Elegance Glass



Tekli çerçeve - parlak beyaz



Tekli çerçeve - oniks siyah



Tekli çerçeve - turuncu



Tekli çerçeve - zümrüt yeşili



Tekli çerçeve - gümüşü elmas



Tekli çerçeve - safir mavisi



Tekli çerçeve - yakut kırmızısı



Tekli çerçeve - maun kahverengi

M-Elegance Wood



Tekli çerçeve - kayın



Tekli çerçeve - venge



Tekli çerçeve - kiraz



Tekli çerçeve - ceviz

M-Elegance Metal



Tekli çerçeve - platinyum gümüşü



Tekli çerçeve - titanyum



Tekli çerçeve - rodyum grisi



Tekli çerçeve - krom



01 Aralık 2017

Tanım	Referanslar	Fiyat (EURO)
-------	-------------	--------------

M-Plan

Krem, Beyaz, Aktif beyaz

		Krem	Beyaz	Aktif beyaz
Tekli çerçeve	MTN5151••	4,00	3,40	4,00
İkili çerçeve	MTN5152••	5,30	4,60	5,30
Üçlü çerçeve	MTN5153••	9,20	8,00	8,60
Dörtlü çerçeve	MTN5154••	14,50	13,10	13,10
Beşli çerçeve	MTN5155••	22,40	19,80	20,40
Traş prizi çerçevesi	MTN5158••	9,80	9,20	9,20

(••: Krem=44, Beyaz=19, Aktif beyaz=25)

Antrasit, Alüminyum

		Antrasit	Alüminyum
Tekli çerçeve	MTN4861••	4,00	5,30
İkili çerçeve	MTN4862••	5,90	8,00
Üçlü çerçeve	MTN4863••	9,80	13,10
Dörtlü çerçeve	MTN4864••	15,90	21,10
Beşli çerçeve	MTN4865••	24,40	32,20
Traş prizi çerçevesi	MTN4888••	8,40	8,40

(••: Antrasit=14, Alüminyum=60)

M-Elegance Glass

Parlak beyaz, Oniks siyah, Turuncu, Zümrüt yeşili

Tekli çerçeve	MTN4041••	21,10
İkili çerçeve	MTN4042••	36,90
Üçlü çerçeve	MTN4043••	60,00
Dörtlü çerçeve	MTN4044••	84,20
Beşli çerçeve	MTN4045••	128,80
Traş prizi çerçevesi	MTN4048••	39,50

(••: Parlak beyaz=19, Oniks siyah=03, Turuncu=02, Zümrüt yeşili=04)

Gümüşü elmas, Safir mavisi, Yakut kırmızısı, Maun kahverengi

Tekli çerçeve	MTN4010-32••	23,60
İkili çerçeve	MTN4020-32••	44,70
Üçlü çerçeve	MTN4030-32••	68,50
Dörtlü çerçeve	MTN4040-32••	96,10
Beşli çerçeve	MTN4050-32••	146,00
Traş prizi çerçevesi	MTN4025-32••	48,30

(••: Gümüşü elmas=60, Safir mavisi=78, Yakut kırmızısı=06, Maun kahverengi=15)

M-Elegance Wood

Kayın, Venge, Kiraz, Ceviz

Tekli çerçeve	MTN4051-34••	19,80
İkili çerçeve	MTN4052-34••	36,90
Üçlü çerçeve	MTN4053-34••	55,30
Dörtlü çerçeve	MTN4054-34••	79,00
Beşli çerçeve	MTN4055-34••	119,70
Traş prizi çerçevesi	MTN4058-34••	39,50

(••: Kayın=70, Venge=71, Kiraz=72, Ceviz=73)

M-Elegance Metal

Platinyum gümüşü, Titanyum, Rodyum grisi, Krom

		Platinyum gümüşü	Titanyum	Rodyum grisi	Krom
Tekli çerçeve	MTN4031••	18,40	22,40	28,20	19,80
İkili çerçeve	MTN4032••	35,50	43,50	60,50	36,10
Üçlü çerçeve	MTN4033••	53,90	68,50	86,80	55,30
Dörtlü çerçeve	MTN4034••	79,00	100,00	131,70	79,00
Beşli çerçeve	MTN4035••	161,50	161,50	218,00	161,50
Traş prizi çerçevesi	MTN4038••	36,90	44,70	61,80	36,90

(••: Platinyum gümüşü=60, Titanyum=05, Rodyum grisi=14, Krom=39)

* Minimum sipariş adedi her ürün için 1'dir.



01 Aralık 2017

Tanım	Referanslar	Fiyat (EURO)
-------	-------------	--------------

M-Pure

Beyaz, Aktif Beyaz, Antrasit, Alüminyum	Beyaz	Aktif Beyaz	Antrasit	Alüminyum
Tekli çerçeve	3,20	3,80	3,90	5,00
İkili çerçeve	4,60	5,30	5,70	7,40
Üçlü çerçeve	8,00	8,60	9,60	12,80
Dörtlü çerçeve	12,90	13,10	15,50	20,70
Beşli çerçeve	18,60	20,40	21,40	28,40

(••: Beyaz=19, Aktif Beyaz=25, Antrasit=14, Alüminyum=60)

M-Pure Decor

Krem, Beyaz, Cilalı piriç, Antik piriç	Metal/Alüminyum	Taş/Alüminyum	Venge/Alüminyum	Meşe/Beyaz
Tekli çerçeve	10,90	13,40	11,70	11,20
İkili çerçeve	17,70	21,80	19,20	18,30
Üçlü çerçeve	27,20	33,60	29,30	28,10
Dörtlü çerçeve	44,00	54,40	47,70	45,60
Beşli çerçeve	60,30	74,60	65,30	62,30

(••: Metal=46, Taş=69, Venge=71, Meşe=74)

M-Pure



Tekli Çerçeve - Beyaz



Tekli Çerçeve - Aktif Beyaz



Tekli Çerçeve - Antrasit



Tekli Çerçeve - Alüminyum

M-Pure Decor



Tekli Çerçeve -
Metal/Alüminyum



Tekli Çerçeve -
Taş/Alüminyum



Tekli Çerçeve -
Venge/Alüminyum



Tekli Çerçeve -
Meşe/Beyaz

* Minimum sipariş adedi her ürün için 1'dir.

M-Pure

Sistem M serisinde yeni bir tasarım!

Her tür dekorasyon ile mükemmel uyum sağlayan
“minimalist tasarım”

- > Çarpıcı keskin hatlar
- > Doğal malzemeler

M-Pure Decor serisindeki ürünler, tasarımında kullanılan yüksek kaliteli doğal malzemeler sayesinde, fonksiyonun ötesinde dekorasyonu tamamlayan mükemmel birer aksesuardır. Şık bir çerçeveye içine yerleştirilmiş 1 mm kalınlığındaki paslanmaz çelik, taş, venge ya da meşe malzeme, M-Pure'un ikonik tasarımına farklı bir görsellik katar. Doğal malzemenin üzerindeki darbelere ve UV ışınlarına karşı koruyucu kaplama, M-Pure Decor serisindeki ürünlerin uzun yıllar ilk günkü güzelliğini korumasını sağlar.

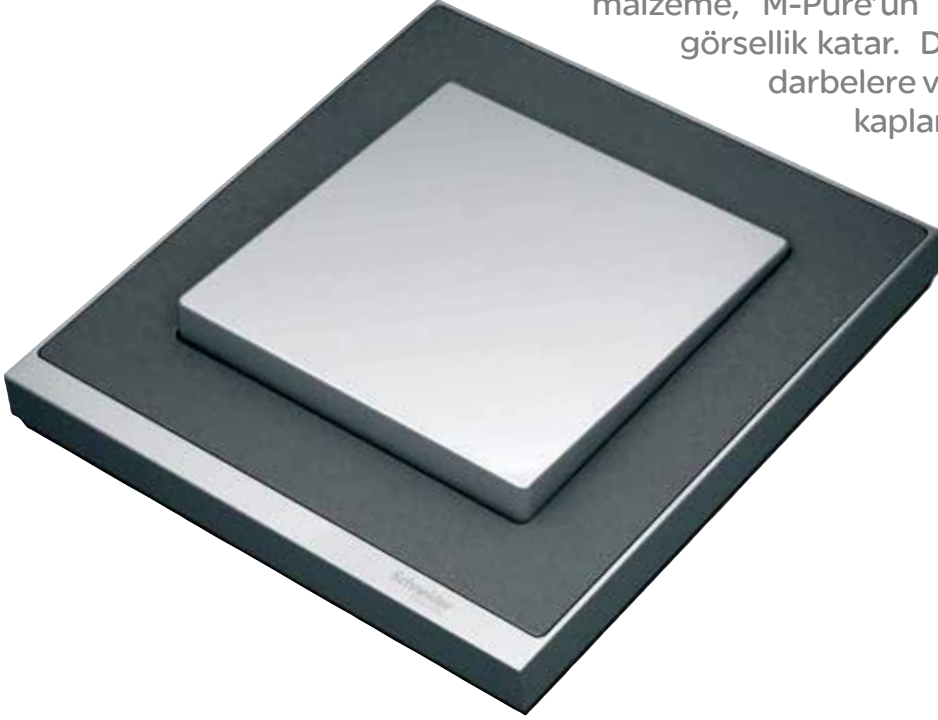

Ticari binalar



Bilişim sistemleri

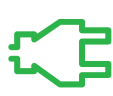

Elektirik dağıtımı

444 30 30
www.schneider-electric.com.tr

Life Is On

Schneider
Electric™



Nemliyer

Anahtar - priz serisi

Life Is On

Schneider
Electric

01 Aralık 2017



Anahtar



Komütatör



Kapaklı topraklı priz



RJ11



RJ45



İkili anahtar



İkili topraklı priz

Tanım	Referans	Fiyat (TL)	Minimum sipariş adedi
Anahtar Grubu			
Anahtar	NML01001••	10,80	15
Komütatör	NML03001••	12,10	15
Vavien	NML04001••	11,50	15
Liht butonu	NML07001••	10,80	15
Permütatör	NML05001••	17,40	15
Priz Grubu			
Kapaklı topraklı priz	NML31001••	12,30	15
Kapaklı topraklı UPS priz	NML28001••	15,50	15
TV ve telefon prizler			
TV prizi (sıvaüstü)	NML32001••	16,10	15
RJ11	NML41001••	13,90	15
RJ45 Cat5e	NML43001••	39,90	15
Kombine fonksiyonlar			
İkili anahtar + anahtar	NML77001••	23,80	10
İkili komütatör + komütatör	NML80001••	23,80	10
İkili topraklı priz + topraklı priz	NML75001••	28,30	8

••	Renkler
21	Beyaz
33	Gri

Schneider Electric

Montaj kasaları ve buatlar ile

Kolay ve güvenli montaj



Kapak özelliği

Kasaların opsiyonel kapaklı olması inşaat sırasında sıva artıklarının kasanın içine dolmasını önler, kapaklar opsiyon olarak satılmaktadır.



Tuğla duvar kasaları

Derin kasa seçeneği sayesinde priz montajlarında kalın kesitli kabloların sorunsuz bir şekilde kullanılmasına imkân sağlar.



Auçıpan duvar kasaları

Vidasız montaj özelliği sayesinde çabuk, pratik ve güvenli montaj.



Beton duvar kasaları

İhtiyacınıza göre tavanda veya duvar uygulamalarında kullanma imkânı.

- > 850°C ısıya ve darbeye karşı maksimum dayanım,
- > Özel hammaddesi sayesinde -40°C'ye kadar maksimum dayanım sağlar,
- > Her yönden boru girişine izin veren tasarım,
- > Modüler yapısı sayesinde çoklu kullanım avantajı,
- > Pratik montaj.

HF (Halogen Free): Zehirli gaz çıkarmama özelliği



01 Aralık 2017

Tanım	Özellik	Referans Standart Alev Almayan	Fiyat (TL)	Minimum sipariş adedi
-------	---------	--------------------------------	------------	-----------------------

Tuğla duvar kasaları



Boru geçmeli

Kızaklı geçmeli	Halogen Free, Alev Yaymayan	21490-8030-62	4,00	130
Boru geçmeli, kapaksız	Halogen Free, Alev Yaymayan	3401-765-1062	3,40	230
Derin boru geçmeli, kapaksız	Halogen Free, Alev Yaymayan	BUA0100562E	3,20	130



Derin boru geçmeli

Kızaklı geçmeli	Standart Alev Yaymayan	21490-8030-03	1,80	130
Boru geçmeli, kapaksız	Standart Alev Yaymayan	3401-765-1000	1,80	230

Diğer

Sivaaltı dağıtıcı buat	Halogen Free, Alev Yaymayan	3401-768-0062	5,00	180
Sivaaltı dağıtıcı buat	Standart, Alev Yaymayan	3401-768-0000	2,80	180
Derin boru - Boru geçmeli kasa kapağı	Standart, Alev Yaymayan	21401-8060-07	0,75	800



Alçıpan kasa

Alçıpan duvar kasaları

Alçıpan anahtar kasası	Standart, Alev Yaymayan	3410-773-0000	3,30	170
Alçıpan kasa ara adaptör	Standart, Alev Yaymayan	3410-774-0000	1,30	350
Alçıpan anahtar kasası	Halogen Free, Alev Yaymayan	3410-773-0062	4,90	170
Alçıpan kasa ara adaptör	Halogen Free, Alev Yaymayan	3410-774-0062	1,40	350

* İkili grup kasa için 1 adet, üçlü grup kasa için 2 adet ara adaptör siparişi veriniz.



Ara adaptör

Beton duvar kasaları

Kalıba tespit elemanı	Halogen Free, Alev Yaymayan	21493-8120-62	2,40	75
Buat gövde 60 mm.	Halogen Free, Alev Yaymayan	21493-8130-62	2,50	150
Buat arka kapak	Halogen Free, Alev Yaymayan	21493-8140-62	2,30	75

Tavan askı kasası konik gövde	Halogen Free, Alev Yaymayan	3430-790-0062	3,00	450
-------------------------------	-----------------------------	---------------	------	-----



Buat

Kalıba tespit elemanı	Standart, Alev Yaymayan	21493-8120-07	1,80	75
Buat gövde - 60 mm	Standart, Alev Yaymayan	21493-8130-26	2,30	150
Buat arka kapak	Standart, Alev Yaymayan	21493-8140-07	2,00	75

Tavan askı kasası konik gövde	Standart, Alev Yaymayan	3430-790-0000	2,00	450
-------------------------------	-------------------------	---------------	------	-----



Tavan askı kasası

Tavan askı kasası, kısa kanca - 50 mm	Standart, Alev Yaymayan	4560-612-0000-01	6,90	1500
Tavan askı kasası, uzun kanca - 105 mm	Standart, Alev Yaymayan	4560-614-0000-01	8,10	1500

Tanım	Boyut (mm)	Özellik	Referans	Fiyat (TL)	Minimum sipariş adedi
-------	------------	---------	----------	------------	-----------------------

Termoplastik dağıtıcı buatlar

Yuvarlak

IP67	Ø 70	Halogen Free, Alev Yaymayan	3472-734-0062	12,50	92
IP67	Ø 90	Halogen Free, Alev Yaymayan	3472-736-0062	15,10	75
IP67	Ø 70	Standart, Alev Yaymayan	3472-734-0600	10,90	92
IP67	Ø 90	Standart, Alev Yaymayan	3472-736-0600	13,90	75
IP55	Ø 65	Standart, Alev Yaymayan	IMT35093	4,50	12
IP55	Ø 80	Standart, Alev Yaymayan	IMT35094	4,80	12

Kare

IP67	70 x 70 x 47	Halogen Free, Alev Yaymayan	3472-730-0062	15,80	126
IP67	85 x 85 x 52	Halogen Free, Alev Yaymayan	3472-731-0062	16,20	75
IP67	110 x 110 x 72	Halogen Free, Alev Yaymayan	3472-732-0062	21,20	36
IP67	70 x 70 x 47	Standart, Alev Yaymayan	3472-730-0600	13,20	126
IP67	85 x 85 x 52	Standart, Alev Yaymayan	3472-731-0600	14,70	75
IP67	110 x 110 x 72	Standart, Alev Yaymayan	3472-732-0600	17,10	36
IP55	70 x 70 x 40	Standart, Alev Yaymayan	IMT35090	5,60	12
IP55	85 x 85 x 40	Standart, Alev Yaymayan	IMT35092	6,10	12
IP55	100 x 100 x 50	Standart, Alev Yaymayan	IMT35091	7,60	12

Dikdörtgen

IP55	110 x 180 x 60	Halogen Free, Alev Yaymayan	3470-741-0062	24,80	40
IP67	180 x 270 x 100	Halogen Free, Alev Yaymayan	3470-744-0062	70,30	10
IP67	130 x 220 x 95	Halogen Free, Alev Yaymayan	3472-745-0062	32,20	20
IP67	220 x 300 x 100	Halogen Free, Alev Yaymayan	3472-746-0062	83,00	7
IP55	110 x 180 x 60	Standart, Alev Yaymayan	3470-741-0600	17,00	40
IP67	180 x 270 x 100	Standart, Alev Yaymayan	3470-744-0600	44,70	10
IP67	130 x 220 x 95	Standart, Alev Yaymayan	3472-745-0600	24,90	20
IP67	220 x 300 x 100	Standart, Alev Yaymayan	3472-746-0600	51,00	7

Sıvaaltı kare buatlar

Kare	80 x 80 x 40	3440-725-0000	7,10	190
	100 x 100 x 45	3440-726-0000	9,00	150
	130 x 130 x 55	3440-727-0000	12,00	68
	160 x 160 x 70	3440-728-0000	15,80	44
Dikdörtgen	160 x 245 x 70	3440-729-0000	23,70	16

Aydınlatma armatürleri

Bodrum armatür	Kafesli	3304-602-0200	113,60	1
----------------	---------	---------------	--------	---

El lambası

Metal kafesli	Tip 1	3322-675-0300	80,80	4
Plastik kafesli	Tip 2	3322-677-1600	62,30	4



Tanım	Referans	Fiyat (TL)	Minimum sip. adedi
-------	----------	------------	--------------------

Klemensli grup prizler

3'lü klemensli grup prizler

Üçlü klemensli	GPR601400	14,50	12
Üçlü klemensli anahtarlı	GPR601500	26,10	12

4'lü klemensli grup prizler

Dörtlü klemensli	GPR601000	17,40	12
Dörtlü klemensli, anahtarlı	GPR601100	29,40	12

6'lı klemensli grup prizler

Altılı klemensli	GPR601900	24,40	12
Altılı klemensli anahtarlı	GPR602000	35,80	12

Kablolu grup prizler

3'lü kablolu grup prizler

Üçlü, 2 m kablolu	GPR601402	27,60	12
Üçlü, 2 m kablolu, anahtarlı	GPR601502	39,40	12
Üçlü, 3 m kablolu	GPR601403	32,00	12
Üçlü, 3 m kablolu, anahtarlı	GPR601503	42,80	12
Üçlü, 5 m kablolu	GPR601405	44,70	12
Üçlü, 5 m kablolu, anahtarlı	GPR601505	52,90	12

4'lü kablolu grup prizler

Dörtlü, 2 m kablolu	GPR601002	32,00	12
Dörtlü, 2 m kablolu, anahtarlı	GPR601102	43,50	12
Dörtlü, 3 m kablolu	GPR601003	37,00	12
Dörtlü, 3 m kablolu, anahtarlı	GPR601103	47,80	12
Dörtlü, 5 m kablolu	GPR601005	50,80	12
Dörtlü, 5 m kablolu, anahtarlı	GPR601105	58,70	12

6'lı kablolu grup prizler

Altılı, 2 m kablolu	GPR601902	42,20	12
Altılı, 2 m kablolu, anahtarlı	GPR602002	51,20	12
Altılı, 3 m kablolu	GPR601903	45,60	12
Altılı, 3 m kablolu, anahtarlı	GPR602003	57,30	12
Altılı, 5 m kablolu	GPR601905	59,60	12
Altılı, 5 m kablolu, anahtarlı	GPR602005	65,90	12

Not: Ürün içi kontakları kapalı tiptedir.

Fişler

Beyaz

Topraklı düz erkek fiş, beyaz, 16A	GPR650406	7,20	50
Topraklı düz dişi fiş, beyaz, 16A	GPR650407	7,20	50
Ara puar anahtar, 6A	GPR650100	4,50	50
Ara kablo, 5 m, fişli-prizli, 1,5 mm ²	GPR650005	53,90	15
Ara kablo, 10 m, fişli-prizli, 1,5 mm ²	GPR650010	91,00	10



Ara puar anahtar



Erkek fiş



Dişi fiş



Ara kablo



01 Aralık 2017



BX1400U-GR



BR1500G-GR



PM1W-GR



PM5U-GR



M3SR-EC



M5BK-EC



M5WH-EC

Tanım

Referans

Fiyat (EUR)

APC Back UPS BX Serisi Kesintisiz Güç Kaynakları

APC Back UPS BX Serisi 1400 VA, 230V, AVR, Schuko (CEE 7) Çıkışlı	BX1400U-GR	242,00
---	------------	--------

APC Back UPS Pro BR Serisi Kesintisiz Güç Kaynakları

Enerji Tasarrufu Sağlayan Back UPS Pro BR Serisi 900VA, AVR, 230V, Schuko (CEE 7) Çıkışlı	BR900G-GR	275,00
Enerji Tasarrufu Sağlayan Back UPS Pro BR Serisi 1500VA, AVR, 230V, Schuko (CEE 7) Çıkışlı	BR1500G-GR	470,00
BR1500G-GR için Harici Akü Paketi	BR24BPG	225,00

APC akım korumalı prizler

Tekli Akım Korumalı Priz, Beyaz	PM1W-GR	12,50
5 Çıkışlı Akım Korumalı Priz, Beyaz	PM5-GR	22,00
5 Çıkışlı Akım Korumalı Priz ve 2 Adet USB Hızlı Şarj Çıkışı, Beyaz	PM5U-GR	33,00
6 Çıkışlı Akım Korumalı Priz, Beyaz	PM6-GR	33,00
6 Çıkışlı Akım Korumalı Priz ve 2 Adet USB Hızlı Şarj Çıkışı, Beyaz	PM6U-GR	46,00
8 Çıkışlı Akım Korumalı Priz, Beyaz	PM8-GR	46,00
8 Çıkışlı Akım Korumalı Priz ve Koaks/Telefon Hattı Koruması, Beyaz	PMF83VT-GR	52,00

Taşınabilir Şarj Cihazları

Taşınabilir Şarj Cihazı, 3000mAh Li-ion, Siyah	M3BK-EC	27,00
Taşınabilir Şarj Cihazı, 3000mAh Li-ion, Kırmızı	M3RD-EC	26,00
Taşınabilir Şarj Cihazı, 3000mAh Li-ion, Mavi	M3BL-EC	26,00
Taşınabilir Şarj Cihazı, 3000mAh Li-ion, Gümüş	M3SR-EC	27,00
Taşınabilir Şarj Cihazı, 3000mAh Li-ion, Titanyum	M3TM-EC	27,00
Taşınabilir Hızlı Şarj Cihazı, 5000mAh Li-Polymer, Siyah	M5BK-EC	40,00
Taşınabilir Hızlı Şarj Cihazı, 5000mAh Li-Polymer, Beyaz	M5WH-EC	40,00
Taşınabilir Hızlı Şarj Cihazı, 10000mAh Li-Polymer, Siyah	M10BK-EC	56,00
Taşınabilir Hızlı Şarj Cihazı, 10000mAh Li-Polymer, Beyaz	M10WH-EC	55,00

“Easy9’un kalitesi ve güvenilirliđi daha üretken olmamı sağladı.”

Güvendiđiniz markadan yeni, sağlam bir seri...

Yeni Easy9 serisi, bir elektrikçi olarak işlerinizde daha verimli olmanıza yardımcı olur.

- > Yüksek kaliteli, kullanıcı dostu tasarım.
- > Uygun fiyata, yüksek güvenilirlik.
- > Geniş bayi ađı ile bulunabilirlik.

Schneider Electric kalitesiyle;

Artık, müşterilerinize hak ettikleri gelişmiş güvenliđi sunmanın gururunu yaşayabilirsiniz.

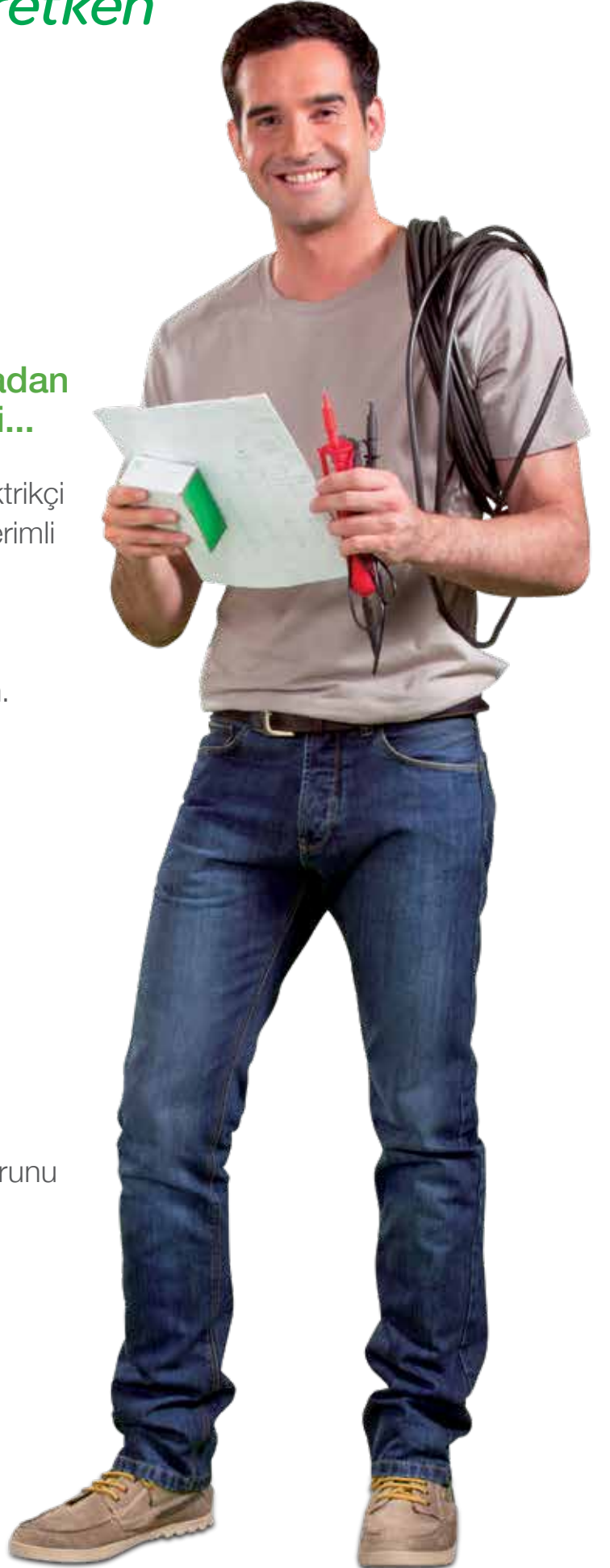



01 Aralık 2017

Tip	In (A)	Referans	Fiyat (TL)	Min. Sip. Adedi
Easy9 3kA B eğrisi				
1 kutup	6	EZ9F23106	11,70	12
	10	EZ9F23110	9,40	12
	16	EZ9F23116	9,30	12
	20	EZ9F23120	9,40	12
	25	EZ9F23125	9,40	12
	32	EZ9F23132	12,20	12
	40	EZ9F23140	14,30	12
Easy9 3kA C eğrisi				
1 kutup	2	EZ9F43102	17,20	12
	4	EZ9F43104	17,20	12
	6	EZ9F43106	11,70	12
	10	EZ9F43110	9,40	12
	16	EZ9F43116	9,30	12
	20	EZ9F43120	9,40	12
	25	EZ9F43125	9,40	12
	32	EZ9F43132	12,20	12
	40	EZ9F43140	14,30	12
	50	EZ9F43150	19,10	12
	63	EZ9F43163	21,80	12
2 kutup	6	EZ9F43206	38,60	6
	10	EZ9F43210	38,60	6
	16	EZ9F43216	38,60	6
	20	EZ9F43220	38,60	6
	25	EZ9F43225	38,60	6
	32	EZ9F43232	39,90	6
	40	EZ9F43240	41,40	6
	50	EZ9F43250	54,60	6
63	EZ9F43263	59,70	6	
3 kutup	6	EZ9F43306	50,50	4
	10	EZ9F43310	46,50	4
	16	EZ9F43316	46,50	4
	20	EZ9F43320	46,50	4
	25	EZ9F43325	46,50	4
	32	EZ9F43332	52,50	4
	40	EZ9F43340	58,00	4
	50	EZ9F43350	67,80	4
63	EZ9F43363	73,70	4	
4 kutup	6	EZ9F43406	68,40	3
	10	EZ9F43410	64,10	3
	16	EZ9F43416	64,10	3
	20	EZ9F43420	64,10	3
	25	EZ9F43425	64,10	3
	32	EZ9F43432	66,30	3
	40	EZ9F43440	72,10	3
	50	EZ9F43450	95,60	3
63	EZ9F43463	101,50	3	



EZ9F23116



EZ9F24116



EZ9F43216



EZ9F43316



EZ9F43416

01 Aralık 2017



EZ9F26116



EZ9F56116



EZ9F56216



EZ9F56316



EZ9F56416



EZ9R33225



EZ9L33720

Tip	In (A)	Referans	Fiyat (TL)	Min. Sip. Adedi
-----	--------	----------	------------	-----------------

Easy9 6kA B eğrisi

1 kutup	6	EZ9F26106	12,70	12
	10	EZ9F26110	11,80	12
	16	EZ9F26116	11,80	12
	20	EZ9F26120	11,80	12
	25	EZ9F26125	11,80	12
	32	EZ9F26132	13,60	12
	40	EZ9F26140	16,90	12

Easy9 6kA C eğrisi

1 kutup	6	EZ9F56106	12,70	12
	10	EZ9F56110	11,80	12
	16	EZ9F56116	11,80	12
	20	EZ9F56120	11,80	12
	25	EZ9F56125	11,80	12
	32	EZ9F56132	13,60	12
	40	EZ9F56140	16,90	12

2 kutup	6	EZ9F56206	43,70	6
	10	EZ9F56210	43,70	6
	16	EZ9F56216	43,70	6
	20	EZ9F56220	43,70	6
	25	EZ9F56225	43,70	6
	32	EZ9F56232	43,70	6
	40	EZ9F56240	50,90	6

3 kutup	6	EZ9F56306	62,40	4
	10	EZ9F56310	61,40	4
	16	EZ9F56316	61,40	4
	20	EZ9F56320	61,40	4
	25	EZ9F56325	61,40	4
	32	EZ9F56332	63,20	4
	40	EZ9F56340	69,60	4

4 kutup	6	EZ9F56406	80,10	3
	10	EZ9F56410	77,90	3
	16	EZ9F56416	77,90	3
	20	EZ9F56420	77,90	3
	25	EZ9F56425	77,90	3
	32	EZ9F56432	80,20	3
	40	EZ9F56440	90,30	3

Easy9 kaçak akım koruma röleleri

2 kutup 30 mA	25	EZ9R33225	90,10	1
	40	EZ9R33240	93,81	1
	63	EZ9R33263	116,81	1
2 kutup 300 mA	40	EZ9R63240	85,33	1
	63	EZ9R63263	106,21	1
4 kutup 30 mA	25	EZ9R33425	120,52	1
	40	EZ9R33440	124,23	1
	63	EZ9R33463	144,37	1
4 kutup 300 mA	25	EZ9R63425	106,21	1
	40	EZ9R63440	111,83	1
	63	EZ9R63463	126,14	1

Tip	Imax (kA)	Referans	Fiyat (TL)	Min. Sip. Adedi
-----	-----------	----------	------------	-----------------

Easy9 Parafudrlar

1P+N	20	EZ9L33620	198,64	1
3P	20	EZ9L33345	284,19	1
3P+N	20	EZ9L33720	256,10	1
3P+N	45	EZ9L33745	297,65	1



EasyPact EZC

15 - 600 A

Life Is On

Schneider
Electric

01 Aralık 2017



EZC400N



EZCV250

Tip	Kesme kapasitesi Icu (kA)	Anma akımı (A)	Referans	Fiyat (TL)
Sabit termik manyetik korumalı kompakt şalter				
3 kutup, 380 V AC	30	15	EZC100H3015	246,00
	30	20	EZC100H3020	246,00
	30	25	EZC100H3025	246,00
	30	30	EZC100H3030	246,00
	30	40	EZC100H3040	246,00
	30	50	EZC100H3050	246,00
	30	60	EZC100H3060	246,00
	30	75	EZC100H3075	309,00
	30	80	EZC100H3080	309,00
	30	100	EZC100H3100	309,00
	36	125	EZC250H3125	503,00
	36	160	EZC250H3160	518,00
	36	200	EZC250H3200	616,00
	36	250	EZC250H3250	616,00
	50	320	EZC400H3320N	1.208,00
	50	400	EZC400H3400N	1.390,00
	50	500	EZC630H3500N	1.500,00
	50	600	EZC630H3600N	1.508,00
Kaçak akım korumalı sabit termik manyetik kompakt şalter				
4 kutup, 380 V AC	36	63	*EZCV250H4063	1.574,00
	36	80	*EZCV250H4080	1.666,00
	36	100	*EZCV250H4100	1.761,00
	36	125	*EZCV250H4125	2.047,00
	36	160	*EZCV250H4160	2.060,00
	36	200	*EZCV250H4200	2.320,00
	36	250	*EZCV250H4250	2.588,00

* Ayarlanabilir 0,1/0,3/0,5/1 A hassasiyet

* Ayarlanabilir 0/200/500/1000 ms zaman gecikmesi



01 Aralık 2017



EasyPact yardımcı bobin uygulaması



EZAROTE

Tip	Besleme gerilimi (V AC)	Referans	Fiyat (TL)
AX/AL yardımcı alarm kontağı			
EZC100 serisi için		EZAUX11	127,00
EZC250 serisi için		EZEAXAL	127,00
EZC400 ve EZC630 serisi için		29450	81,00
EZCV250 serisi için		EZEALV	127,00
MX/SHT açtırma bobinleri			
EZC100 serisi için	200-277	EZASHT200AC	179,00
EZC100 serisi için	380-480	EZASHT380AC	179,00
EZC250 serisi için	200-277	EZESHT200AC	179,00
EZC250 serisi için	380-480	EZESHT400AC	179,00
EZC400 ve EZC630 serisi için	200-277	LV429387	256,00
EZC400 ve EZC630 serisi için	380-480	LV429388	256,00
EZCV250 serisi için	200-277	EZESHT200AC	179,00
EZCV250 serisi için	380-480	EZESHT400AC	179,00
Düşük gerilim bobinleri			
EZC100 serisi için	200-240	EZAUVR200AC	275,00
EZC100 serisi için	380-415	EZAUVR380AC	275,00
EZC400 ve EZC630 serisi için	200-240	LV429407	273,00
EZC400 ve EZC630 serisi için	380-415	LV429408	273,00
Kurma Kolu			
EZC100	standart	EZAROTDS	155,00
	uzatmalı	EZAROTE	224,00
EZC250	standart	EZEROTDS	173,00
	uzatmalı	EZEROTE	275,00
EZC400 ve EZC630	standart	LV432597	166,00
	uzatmalı	LV432598	251,00
EZCV250	standart	EZEROTDS	173,00
	uzatmalı	EZEROTE	275,00
DIN rayı adaptörü	EZC100	EZADINR	30,00
Kilitleme aparatı	EZC100	EZALOCK	32,00
	EZC250	EZELOCK	46,00
	EZC400 ve EZC630	29370	63,00
	EZCV250	EZELOCKN	33,00

NOT: Eski tip 400 ve 630 A kasalı ürünlerin tüm yardımcı donanım referansları için Müşteri Destek Merkezi'ni arayınız. 444 30 30.
*Ürün fiyat bilgisi için Müşteri Destek Merkezi'ni arayınız.



01 Aralık 2017

Tip	Kesme kap. Icu(kA)	Anma akımı In (A)	Termik ayar Sahası Ir (A)	Referans	Fiyat (TL)
*Ayarlı termik manyetik korumalı					
3 Kutup 380V AC					
CVS100B	25	TM16D	12-16	LV510300	342,00
	25	TM25D	18-25	LV510301	342,00
	25	TM32D	23-32	LV510302	342,00
	25	TM40D	28-40	LV510303	342,00
	25	TM50D	35-50	LV510304	342,00
	25	TM63D	45-63	LV510305	342,00
	25	TM80D	56-80	LV510306	342,00
CVS160B	25	TM100D	70-100	LV510307	342,00
	25	TM125D	88-125	LV516302	417,00
CVS250B	25	TM160D	112-160	LV516303	428,00
	25	TM200D	140-200	LV525302	620,00
CVS100F	25	TM250D	175-250	LV525303	620,00
	36	TM16D	12-16	LV510330	361,00
	36	TM25D	18-25	LV510331	361,00
	36	TM32D	23-32	LV510332	361,00
	36	TM40D	28-40	LV510333	361,00
	36	TM50D	35-50	LV510334	361,00
	36	TM63D	45-63	LV510335	361,00
	36	TM80D	56-80	LV510336	361,00
	36	TM100D	70-100	LV510337	361,00
CVS160F	36	TM125D	88-125	LV516332	437,00
	36	TM160D	112-160	LV516333	450,00
CVS250F	36	TM200D	140-200	LV525332	653,00
	36	TM250D	175-250	LV525333	653,00
CVS400F	36	TM320D	224-320	LV540305	1.402,00
	36	TM400D	280-400	LV540306	1.615,00
CVS630F	36	TM500D	350-500	LV563305	1.916,00
	36	TM600D	441-600	LV563306	2.175,00
CVS400N	36	ETS630 (LS ₀)	325-630	LV563505	2.379,00
	50	TM320D	224-320	LV540315	1.620,00
	50	TM400D	280-400	LV540316	1.856,00
	50	TM500D	350-500	LV563315	2.172,00
CVS630N	50	TM600D	420-600	LV563316	2.501,00
	50	ETS630 (LS ₀)	325-630	LV563510	2.735,00

* Manyetik koruma: 16-250 A arası için sabit, 400 A için 5-10xIn, 600 A için 4.2-8.3xIn şeklinde ayarlanabilir.



LV510337



LV563316



LV510930

Aksesuarlar

Tip	Besleme Gerilimi (VAC)	Referans	Fiyat (TL)
Düşük Gerilim Bobini			
CVS100-630 için MN bobini	220	LV429407	273,00
CVS100-630 için MN bobini	380	LV429408	273,00
Açtırma bobinleri			
CVS100-630 için MX bobini	220	LV429387	256,00
CVS100-630 için MX bobini	380	LV429388	256,00
Yardımcı Kontaklar			
CVS100/630 için OF/SD/SDE/SDV kontak		29450	81,00
CVS100-250 TM/MA açtırma üniteleri için SDE adaptörü		LV429451	108,00
Montaj Aksesuarları			
Mandallı CVS 100/160/250 için ön yüz pano montaj çerçevesi		LV429317	79,00
Mandallı CVS 400/630 için ön yüz pano montaj çerçevesi		LV432558	100,00
CVS100/160/250 B/F, 3P bir adet kısa terminal koruyucu		LV429515	74,00
CVS400/630 N, 3P bir adet kısa terminal koruyucu		LV432591	79,00
CVS100-250 için 6'lı faz bariyer seti		LV429329	46,00
CVS400/630 için 6'lı faz bariyer seti		LV432570	62,00
Döner Kurma Kolları			
CVS100-250 için doğrudan döner kurma kolu		LV429337	137,00
CVS400/630 için doğrudan döner kurma kolu		LV432597	166,00
CVS100-250 için uzatmalı döner kurma kolu		LV429338	207,00
CVS400/630 için uzatmalı döner kurma kolu		LV432598	251,00



EasyPact CVS

100 - 630A

Life Is On

Schneider
Electric

01 Aralık 2017



LV516342

Tip	Kesme kap. Icu(kA)	Anma akımı In (A)	Termik ayar sahası Ir (A)	Referans	Fiyat (TL)
*Ayarlı termik manyetik korumalı					
4 Kutup 380V AC					
CVS100B	25	TM16D	12-16	LV510310	431,00
	25	TM25D	18-25	LV510311	431,00
	25	TM32D	23-32	LV510312	431,00
	25	TM40D	28-40	LV510313	431,00
	25	TM50D	35-50	LV510314	431,00
	25	TM63D	45-63	LV510315	431,00
	25	TM80D	56-80	LV510316	431,00
	25	TM100D	70-100	LV510317	431,00
CVS160B	25	TM125D	88-125	LV516312	804,00
	25	TM160D	112-160	LV516313	911,00
CVS250B	25	TM200D	140-200	LV525312	1.080,00
	25	TM250D	175-250	LV525313	1.080,00
CVS100F	36	TM16D	12-16	LV510340	455,00
	36	TM25D	18-25	LV510341	455,00
	36	TM32D	23-32	LV510342	455,00
	36	TM40D	28-40	LV510343	455,00
	36	TM50D	35-50	LV510344	455,00
	36	TM63D	45-63	LV510345	455,00
	36	TM80D	56-80	LV510346	500,00
	36	TM100D	70-100	LV510347	532,00
CVS160F	36	TM125D	88-125	LV516342	848,00
	36	TM160D	112-160	LV516343	957,00
CVS250F	36	TM200D	140-200	LV525342	1.134,00
	36	TM250D	175-250	LV525343	1.134,00
CVS400F	36	TM320D	224-320	LV540308	2.184,00
	36	TM400D	280-400	LV540309	2.375,00
CVS630F	36	TM500D	350-500	LV563308	2.548,00
	36	TM600D	441-600	LV563309	2.774,00
	36	ETS630 (LS ₀)	325-630	LV563506	3.230,00
CVS400N	50	TM320D	224-320	LV540318	2.573,00
	50	TM400D	280-400	LV540319	2.731,00
CVS630N	50	TM500D	350-500	LV563318	3.002,00
	50	TM600D	420-600	LV563319	3.190,00
	50	ETS630 (LS ₀)	325-630	LV563511	3.711,00

* Manyetik koruma: 16-250 A arası için sabit, 400 A için 5-10xIn, 600 A için 4.2-8.3xIn şeklinde ayarlanabilir.

Vigi toprak kaçak akım koruma modülleri



Tip	Hassasiyet ayar sahası	Referans	Fiyat (TL)
3 kutup			
CVS100/160 için ME tipi	300 mA	LV429212	1.251,00
CVS100/160 için MH tipi	30 mA-10A	LV429210	1.578,00
CVS250 için MH tipi	30 mA-10 A	LV431535	2.200,00
CVS 400/630 MB tipi	300 mA-30 A	LV432455	2.416,00
3 kutup+nötr			
CVS100/160 için ME tipi	300 mA	LV429213	1.504,00
CVS100/160 için MH tipi	30 mA-10A	LV429211	1.781,00
CVS250 için MH tipi	30 mA-10 A	LV431536	2.489,00
CVS400/630 MB tipi	300 mA-30 A	LV432456	3.541,00
Bağlantı aksesuarları			
NSX100/250 için 4P Vigi modülünü 3P devre kesiciye bağlama ünitesi		LV429214	393,00
NSX400/630 için 4P Vigi modülünü 3P devre kesiciye bağlama ünitesi		LV432457	772,00

NOT : CVS serisine motor mekanizması takılmamaktadır. Motorlu devre kesici uygulamaları için Compact NSX serisini inceleyiniz.



EasyPact TVS serisi kontaktörler, 3 kutuplu, 6 - 40A Raya geçmeli veya vida tespitli

Life Is On

Schneider
Electric

01 Aralık 2017



LC1-E06



LC1-E40

Anma gücü (kW) 380/400 V 50 Hz	Anma akımı (A) < 440 V AC3 ≤ 60°C	Yardımcı kontak		Referans	Standart kumanda devresi gerilimi	Fiyat (TL)	Minimum sip. adedi
		NA	NK				
2.2	6	0	1	LC1E0601••	M5	52,00	36
2.2	6	1	0	LC1E0610••	M5	52,00	36
4	9	0	1	LC1E0901••	M5	55,00	36
4	9	1	0	LC1E0910••	M5	55,00	36
5.5	12	0	1	LC1E1201••	M5	58,00	36
5.5	12	1	0	LC1E1210••	M5	58,00	36
7.5	18	0	1	LC1E1801••	M5	67,00	36
7.5	18	1	0	LC1E1810••	M5	67,00	36
11	25	0	1	LC1E2501••	M5	86,00	36
11	25	1	0	LC1E2510••	M5	86,00	36
15	32	0	1	LC1E3201••	M5	137,00	24
15	32	1	0	LC1E3210••	M5	137,00	24
18.5	38	0	1	LC1E3801••	M5	177,00	24
18.5	38	1	0	LC1E3810••	M5	177,00	24
18.5	40	1	1	LC1E40••	M5	193,00	9

EasyPact TVS serisi yardımcı kontaktörler

Vidalı bağlantı, kumanda devresi: AC

Kontak düzeni

2NA + 2NK	CAE22••	M5	44,00	36
3NA + 1NK	CAE31••	M5	44,00	36
4NA + ONK	CAE40••	M5	44,00	36

Kontaktör, yardımcı kontaktör ve bobinler için standart kumanda devresi gerilimleri ve kodları

AC gerilim (V) 50 Hz	24	220
LC1E09... E300, CAE için kod	B5	M5



CAE40

EasyPact TVS serisi kontaktörler , 4 kutuplu , 16 - 125A

Anma akımı (AC1) ≤ 55°C	Referans ⁽¹⁾	Standart kumanda devresi gerilimi	Fiyat (TL)	Minimum sip. adedi
Güç devresi AC, kumanda devresi AC				
16A	LC1E06004••	M7	63,00	-
20A	LC1E09004••	M7	71,00	-
25A	LC1E12004••	M7	82,00	-
32A	LC1E18004••	M7	97,00	-
40A	LC1E25004••	M7	137,00	-
45A	LC1E32004••	M7	164,00	-
50A	LC1E38004••	M7	225,00	-
60A	LC1E40004••	M7	354,00	-



LC1-E06004



EasyPact TVS serisi Termik Röleleri, 3 kutuplu, 0.1 - 40A

Life Is On

Schneider
Electric

01 Aralık 2017

Termik ayar sahası (A)	Birlikte kullanacağı kontaktör referansı	Referans	Fiyat (TL)	Minimum sip. adedi
Sınıf 10 A				
Vida bağlantılı				
0,1...0,16	LC1E06...E25	LRE01	67,00	-
0,16...0,25	LC1E06...E25	LRE02	67,00	-
0,25...0,4	LC1E06...E25	LRE03	67,00	-
0,4...0,63	LC1E06...E25	LRE04	67,00	-
0,63...1	LC1E06...E25	LRE05	67,00	-
1...1,6	LC1E06...E25	LRE06	67,00	-
1,6...2,5	LC1E06...E25	LRE07	67,00	-
2,5...4	LC1E06...E25	LRE08	67,00	-
4...6	LC1E06...E25	LRE10	67,00	-
5,5...8	LC1E06...E25	LRE12	67,00	-
7...10	LC1E06...E25	LRE14	67,00	-
9...13	LC1E06...E25	LRE16	67,00	-
12...18	LC1E06...E25	LRE21	67,00	-
16...24	LC1E06...E25	LRE22	67,00	-
23...32	LC1E32...E38	LRE32	91,00	-
30...38	LC1E32...E38	LRE35	102,00	-
17...25	LC1E40...E65	LRE322	123,00	-
23...32	LC1E40...E65	LRE353	123,00	-
30...40	LC1E40...E65	LRE355	123,00	-

* Daha yüksek akım değerleri için Müşteri Destek Merkezi'ni arayınız. 444 30 30.



LRE12



LRE355

EasyPact TVS serisi için yardımcı donanımlar

Açıklama	Referans	Fiyat (TL)	Minimum sip. adedi
Ön yardımcı kontak bloğu	1 NA + 1 NK	LAEN11	18,00
	2 NA	LAEN20	18,00
	2 NK	LAEN02	18,00
	2 NA + 2 NK	LAEN22	29,00
Yıldız üçgen için zaman gecikmesi	LC1E25...E40	LAETSD	114,00
Enversör mekanik kilit	LC1E06...E40	LAEM1	32,00
LRE röleleri için terminal bloğu	LC1E06...E38	LAEB1	31,00
	LC1E40	LAEB3	87,00

EasyPact TVS Referans Seçimi

LC1E 12 10 M 5	
5	50 Hz
Bobin gerilim kodu	220 V
Yardımcı kontak konfigürasyonu	01 1NK 10 1NA
Nominal çalışma akımı AC3	12 A
Kontaktör	EasyPact TVS

(2) Yalnız LC1E38'e kadar.



Easy9

Sigorta kutuları ve aksesuarları

Halogen free - IP40

Life Is On

Schneider
Electric

01 Aralık 2017

Tanım	Boyutlar (mm) G x Y x D	Referans	Fiyat (TL)	Minimum sip. adedi	Koli adedi
-------	----------------------------	----------	---------------	-----------------------	---------------

Sıvaüstü dağıtım kutuları, halogen free (HF)

Şeffaf kapaklı

8 otomatik sigorta kapasiteli	196x228x102	EZ9E108SOS	22,20	1	10
12 otomatik sigorta kapasiteli	268x228x102	EZ9E112SOS	29,80	1	8
18 otomatik sigorta kapasiteli	376x228x102	EZ9E118SOS	50,70	1	5
24 otomatik sigorta kapasiteli, 2 sıralı	268x353x102	EZ9E212SOS	59,30	1	5
36 otomatik sigorta kapasiteli, 3 sıralı	268x478x102	EZ9E312SOS	77,00	1	4



Beyaz opak kapaklı

8 otomatik sigorta kapasiteli	196x228x102	EZ9E108POS	22,20	1	10
12 otomatik sigorta kapasiteli	268x228x102	EZ9E112POS	29,80	1	8
18 otomatik sigorta kapasiteli	376x228x102	EZ9E118POS	50,70	1	5
24 otomatik sigorta kapasiteli, 2 sıralı	268x353x102	EZ9E212POS	59,30	1	5
36 otomatik sigorta kapasiteli, 3 sıralı	268x478x102	EZ9E312POS	77,00	1	4



Sıvaaltı dağıtım kutuları, halogen free (HF)

Şeffaf kapaklı

8 otomatik sigorta kapasiteli	222x252x97	EZ9E108SOF	22,20	1	10
12 otomatik sigorta kapasiteli	294x252x97	EZ9E112SOF	29,80	1	8
18 otomatik sigorta kapasiteli	402x252x99	EZ9E118SOF	50,70	1	5
24 otomatik sigorta kapasiteli, 2 sıralı	294x377x98	EZ9E212SOF	59,30	1	5
36 otomatik sigorta kapasiteli, 3 sıralı	294x502x98	EZ9E312SOF	77,00	1	4



Beyaz opak kapaklı

8 otomatik sigorta kapasiteli	222x252x97	EZ9E108POF	22,20	1	10
12 otomatik sigorta kapasiteli	294x252x97	EZ9E112POF	29,80	1	8
18 otomatik sigorta kapasiteli	402x252x99	EZ9E118POF	50,70	1	5
24 otomatik sigorta kapasiteli, 2 sıralı	294x377x98	EZ9E212POF	59,30	1	5
36 otomatik sigorta kapasiteli, 3 sıralı	294x502x98	EZ9E312POF	77,00	1	4



Tanım	Ürün Özelliği	Referans	Fiyat (TL)	Minimum sip. adedi	Koli adedi
-------	---------------	----------	---------------	-----------------------	---------------

Aksesuarlar

8 modüllü sigorta kutuları için 1 terminal bloğu	8 delikli	EZ9ETB01	4,00	1	
12 modüllü sigorta kutuları için 1 terminal bloğu	8 delikli	EZ9ETB02	4,70	1	
18 modüllü sigorta kutuları için 1 terminal bloğu	17 delikli	EZ9ETB03	6,50	1	
24 modüllü sigorta kutuları için 1 terminal bloğu	17 delikli	EZ9ETB04	7,20	1	
36 modüllü sigorta kutuları için 1 terminal bloğu	22 delikli	EZ9ETB05	9,20	1	
8 modüllü sigorta kutuları için 2 terminal bloğu	8 delikli	EZ9ETB06	6,30	1	
12 modüllü sigorta kutuları için 2 terminal bloğu	8 delikli	EZ9ETB07	7,40	1	
18 modüllü sigorta kutuları için 2 terminal bloğu	17 delikli	EZ9ETB08	11,70	1	

Not: Easy9 sigorta kutularında nötr ve topraklama baraları opsiyoneldir.





Mini Pragma

Modüler Sigorta kutuları ve aksesuarları

Halogen free - IP40

Life Is On

Schneider
Electric

01 Aralık 2017

Tanım	Boyutlar (mm) G x Y x D	Referans	Fiyat (TL)	Minimum sip. adedi	Koli adedi
-------	----------------------------	----------	---------------	-----------------------	---------------

Sıvaüstü dağıtım kutuları, halogen free (HF)

Dumanlı şeffaf kapaklı

4 otomatik sigorta kapasiteli	124x198x95	MIP10104T	40,90	1	20
6 otomatik sigorta kapasiteli	160x198x95	MIP10106T	44,50	1	18
8 otomatik sigorta kapasiteli	196x228x102	MIP10108T	49,40	1	10
12 otomatik sigorta kapasiteli	268x228x102	MIP10112T	67,60	1	8
18 otomatik sigorta kapasiteli	376x228x102	MIP10118T	93,90	1	5
24 otomatik sigorta kapasiteli, 2 sıralı	268x353x102	MIP10212T	130,00	1	5
36 otomatik sigorta kapasiteli, 3 sıralı	268x478x102	MIP10312T	170,20	1	4

Beyaz opak kapaklı

4 otomatik sigorta kapasiteli	124x198x95	MIP10104	40,90	1	20
6 otomatik sigorta kapasiteli	160x198x95	MIP10106	44,50	1	18
8 otomatik sigorta kapasiteli	196x228x102	MIP10108	49,40	1	10
12 otomatik sigorta kapasiteli	268x228x102	MIP10112	67,60	1	8
18 otomatik sigorta kapasiteli	376x228x102	MIP10118	93,90	1	5
24 otomatik sigorta kapasiteli, 2 sıralı	268x353x102	MIP10212	130,00	1	5
36 otomatik sigorta kapasiteli, 3 sıralı	268x478x102	MIP10312	170,20	1	4

Sıvaaltı dağıtım kutuları, halogen free (HF)

Dumanlı şeffaf kapaklı

4 otomatik sigorta kapasiteli	150x252x97	MIP20104T	40,90	1	15
6 otomatik sigorta kapasiteli	186x252x97	MIP20106T	44,50	1	12
8 otomatik sigorta kapasiteli	222x252x97	MIP20108T	49,40	1	10
12 otomatik sigorta kapasiteli	294x252x97	MIP20112T	67,60	1	8
18 otomatik sigorta kapasiteli	402x252x99	MIP20118T	93,90	1	5
24 otomatik sigorta kapasiteli, 2 sıralı	294x377x98	MIP20212T	130,00	1	5
36 otomatik sigorta kapasiteli, 3 sıralı	294x502x98	MIP20312T	170,20	1	4

Beyaz opak kapaklı

4 otomatik sigorta kapasiteli	150x252x97	MIP20104	40,90	1	15
6 otomatik sigorta kapasiteli	186x252x97	MIP20106	44,50	1	12
8 otomatik sigorta kapasiteli	222x252x97	MIP20108	49,40	1	10
12 otomatik sigorta kapasiteli	294x252x97	MIP20112	67,60	1	8
18 otomatik sigorta kapasiteli	402x252x99	MIP20118	93,90	1	5
24 otomatik sigorta kapasiteli, 2 sıralı	294x377x98	MIP20212	130,00	1	5
36 otomatik sigorta kapasiteli, 3 sıralı	294x502x98	MIP20312	170,20	1	4

Tanım	Ürün Özelliği	Referans	Fiyat (TL)	Minimum sip. adedi	Koli adedi
-------	---------------	----------	---------------	-----------------------	---------------

Aksesuarlar

Acil durum lambası		MIP99050	85,80	1	
Terminal blok desteği (2'li paket) - kesilebilir	18 modül	MIP99036	17,90	1	
Terminal bloğu	4 delikli	MIP99037	13,00	1	
	8 delikli	MIP99038	13,00	1	
	16 delikli	MIP99039	22,00	1	
	20 delikli	MIP99040	22,90	1	
Toprak terminal bloğu	15 delikli	13409	50,20	1	
	24 delikli	13410	60,90	1	
Terminal bloğu yalıtkan kapaklı (1 kırmızı +1 mavi)	7 delikli	OPL13411	42,20	1	
Bölünebilir boşluk kapakları (10'lu paket)	5 modül	13387	14,50	1	
Alçıpan duvar sıvaaltı montaj kiti		MIP99047	19,50	1	
Kilit		MIP99046	132,00	1	
Sembol plakası	standart	13735	33,80	1	
	özel	13736	36,60	1	

Tanım	Boyutlar (mm) G x Y x D	Referans	Fiyat (TL)	Minimum sip. adedi	Koli adedi
-------	----------------------------	----------	---------------	-----------------------	---------------

Micro Pragma

2 modül, (1+1) sigorta kutusu	51 x 130 x 60	10205	13,00	1	
-------------------------------	---------------	-------	-------	---	--

Not: Bu sayfadaki sigorta kutuları tek referans sistemine göre seçilir, arka taban ve ön yüz beraber gelir. Nötr ve topraklama baraları opsiyoneldir.



Pragma

Modüler dağıtım kutuları ve aksesuarları

Halogen free - IP40

Life Is On

Schneider
Electric

01 Aralık 2017

Tanım	Nominal Akım In	Referans	Fiyat (TL)	Minimum sip. adedi	Koli adedi
-------	-----------------	----------	------------	--------------------	------------

Sıvaüstü dağıtım kutuları, halogen free (HF)

Gövde

13 otomatik sigorta kapasiteli (1 sıra, 13 modül)	63 A	PRA20113	253,20	1	20
26 otomatik sigorta kapasiteli (2 sıra, 13 modül)	63 A	PRA20213	291,60	1	18
39 otomatik sigorta kapasiteli (3 sıra, 13 modül)	90 A	PRA20313	381,70	1	10
52 otomatik sigorta kapasiteli (4 sıra, 13 modül)	90 A	PRA20413	424,50	1	8
18 otomatik sigorta kapasiteli (1 sıra, 18 modül)	90 A	PRA20118	317,20	1	5
36 otomatik sigorta kapasiteli (2 sıra, 18 modül)	90 A	PRA20218	394,50	1	5
54 otomatik sigorta kapasiteli (3 sıra, 18 modül)	125 A	PRA20318	428,80	1	4
72 otomatik sigorta kapasiteli (4 sıra, 18 modül)	125 A	PRA20418	840,40	1	8
24 otomatik sigorta kapasiteli (1 sıra, 24 modül)	125 A	PRA20124	823,20	1	5
48 otomatik sigorta kapasiteli (2 sıra, 24 modül)	125 A	PRA20224	994,70	1	5
72 otomatik sigorta kapasiteli (3 sıra, 24 modül)	160 A	PRA20324	1.161,70	1	4
96 otomatik sigorta kapasiteli (4 sıra, 24 modül)	160 A	PRA20424	1.380,40	1	8
120 otomatik sigorta kapasiteli (5 sıra, 24 modül)	160 A	PRA20524	1.539,00	1	5
144 otomatik sigorta kapasiteli (6 sıra, 24 modül)	160 A	PRA20624	1.667,70	1	5



Sigorta kutuları

Sıvaaltı dağıtım kutuları, halogen free (HF)

Gövde

13 otomatik sigorta kapasiteli (1 sıra, 13 modül)	63 A	PRA25113	300,10	1	15
26 otomatik sigorta kapasiteli (2 sıra, 13 modül)	63 A	PRA25213	343,00	1	12
39 otomatik sigorta kapasiteli (3 sıra, 13 modül)	90 A	PRA25313	450,40	1	10
52 otomatik sigorta kapasiteli (4 sıra, 13 modül)	90 A	PRA25413	604,50	1	8
18 otomatik sigorta kapasiteli (1 sıra, 18 modül)	90 A	PRA25118	385,90	1	5
36 otomatik sigorta kapasiteli (2 sıra, 18 modül)	90 A	PRA25218	458,90	1	5
54 otomatik sigorta kapasiteli (3 sıra, 18 modül)	125 A	PRA25318	523,20	1	4
72 otomatik sigorta kapasiteli (4 sıra, 18 modül)	125 A	PRA25418	840,40	1	12
24 otomatik sigorta kapasiteli (1 sıra, 24 modül)	125 A	PRA25124	823,20	1	10
48 otomatik sigorta kapasiteli (2 sıra, 24 modül)	125 A	PRA25224	994,70	1	8
72 otomatik sigorta kapasiteli (3 sıra, 24 modül)	160 A	PRA25324	1.161,70	1	5
96 otomatik sigorta kapasiteli (4 sıra, 24 modül)	160 A	PRA25424	1.380,40	1	5
120 otomatik sigorta kapasiteli (5 sıra, 24 modül)	160 A	PRA25524	1.539,00	1	4
144 otomatik sigorta kapasiteli (6 sıra, 24 modül)	160 A	PRA25624	1.667,70	1	



Tanım	Referans	Fiyat (TL)	Referans	Fiyat (TL)	Minimum sip. adedi	Koli adedi
-------	----------	------------	----------	------------	--------------------	------------

Kapak

Boyutlar	Opak Kapak	Fiyat (TL)	Şeffaf Kapak	Fiyat (TL)	Minimum sip. adedi	Koli adedi
13 otomatik sigorta kapasiteli (1 sıra, 13 modül)	PRA16113	73,00	PRA15113	94,40	1	15
26 otomatik sigorta kapasiteli (2 sıra, 13 modül)	PRA16213	115,90	PRA15213	154,50	1	12
39 otomatik sigorta kapasiteli (3 sıra, 13 modül)	PRA16313	128,60	PRA15313	115,90	1	10
52 otomatik sigorta kapasiteli (4 sıra, 13 modül)	PRA16413	163,20	PRA15413	163,20	1	8
18 otomatik sigorta kapasiteli (1 sıra, 18 modül)	PRA16118	81,70	PRA15118	107,40	1	5
36 otomatik sigorta kapasiteli (2 sıra, 18 modül)	PRA16218	128,60	PRA15218	107,40	1	5
54 otomatik sigorta kapasiteli (3 sıra, 18 modül)	PRA16318	145,80	PRA15318	115,90	1	4
72 otomatik sigorta kapasiteli (4 sıra, 18 modül)	PRA16418	171,60	PRA15418	193,00	1	12
24 otomatik sigorta kapasiteli (1 sıra, 24 modül)	PRA16124	270,20	PRA15124	518,70	1	10
48 otomatik sigorta kapasiteli (2 sıra, 24 modül)	PRA16224	810,50	PRA15224	587,50	1	8
72 otomatik sigorta kapasiteli (3 sıra, 24 modül)	PRA16324	441,50	PRA15324	690,20	1	5
96 otomatik sigorta kapasiteli (4 sıra, 24 modül)	PRA16424	484,60	PRA15424	784,60	1	5
120 otomatik sigorta kapasiteli (5 sıra, 24 modül)	PRA16524	557,40	PRA15524	887,40	1	4
144 otomatik sigorta kapasiteli (6 sıra, 24 modül)	PRA16624	608,80	PRA15624	977,50	1	

*Aryüz ve aksesuarlar için 444 30 30 Müşteri Destek Merkezi ile iletişime geçiniz.



Boş kombinasyon kutuları

Life Is On

Schneider
Electric

01 Aralık 2017



90 x180



130x200



220x300

Boş kombinasyon kutuları

IP 54

Boyut (mm)	Referans	Fiyat (TL)	Min. Sip. Adedi
130x220	3477-757-0600	35,10	1
220x300	3477-758-0600	63,20	1

IP 55

90x180	3475-748-0600	46,20	1
270x360	3475-753-0600-03	208,80	1

IP54 ürünlerinde nötr barası mevcuttur.

Sanayi tipi fiş-prizler Kauçuk fiş-priz serisi

Açıklama	Bağlantı tipi	Referans	Fiyat (TL)	Minimum sip. adedi
1x16A, monofaze, 2P + T, IP44				
Priz grubu	Kauçuk uzatma prizi	3201-360-0300	15,30	40
	Kauçuk duvar prizi	3201-362-0300	20,10	30
	Kauçuk üçlü grup priz	3201-366-0301	34,40	12
	Makina prizi	3201-364-0900	18,80	30
	Pano prizi	3201-367-0900	10,70	100
Fiş grubu	Kauçuk düz fiş (IP54)	3201-301-0300	10,40	60
	Kauçuk eğik fiş (IP54)	3201-302-0300	12,90	45



Kauçuk üçlü grup priz



3201-301-0300
1x16A düz fiş



3201-367-0900
1x16A pano prizi

Ark kaynak makina bağlantı elemanları

200A, 16-50 mm	Düz fiş	Kablolu	3273-301-0365	41,90	50
	Trafo prizi	Kablolu	3273-368-0365	56,10	50
	Uzatma prizi	Kablolu	3273-360-0365	43,60	50
400A, 50-95 mm	Düz fiş	Kablolu	3274-301-0366	38,00	50
	Trafo prizi	Kablolu	3274-368-0366	58,40	50
	Uzatma prizi	Kablolu	3274-360-0366	41,00	50



01 Aralık 2017



PKF 16M723
3x16A uzatma prizi,
IP67 vidalı bağlantı



PKY16F723
3x16A eğik makina prizi,
IP67 hızlı bağlantı



PKF16M423
3x16A uzatma prizi,
IP67 vidalı bağlantı



PKX16M423
3x16A düz fiş,
IP44 hızlı bağlantı



PKE16M734
4x16A düz fiş,
IP67 vidalı bağlantı



PKF16W434
4x16A duvar prizi,
IP44 vidalı bağlantı



PKX16M434
4x16A düz fiş,
IP44 hızlı bağlantı

Açıklama	Referans	Fiyat (TL)	Minimum sip. adedi	
3x16A, monofaze, 2P + T, IP67 Vidalı bağlantı				
Priz grubu	Uzatma prizi	PKF16M723	35,70	10
	Eğik makina prizi	PKF16F723	33,70	10
Fiş grubu	Düz makina prizi	PKF16G723	33,70	10
	Duvar prizi	PKF16W723	53,90	10
	Düz fiş	PKE16M723	25,40	10
	Eğik fiş	81754	40,00	10
	Duvar fişi	83554	71,20	4
	Eğik makina fişi	83854	42,80	10
Hızlı bağlantı				
Priz grubu	Uzatma prizi	PKY16M723	39,50	10
	Eğik makina prizi	PKY16F723	37,10	10
	Düz makina prizi	PKY16G723	37,10	10
Fiş grubu	Düz fiş	PKX16M723	29,20	10
3x16A, monofaze, 2P + T, IP44 Vidalı bağlantı				
Priz grubu	Uzatma prizi	PKF16M423	26,20	10
	Eğik makina prizi	PKF16F423	23,10	10
Fiş grubu	Düz makina prizi	PKF16G423	23,10	10
	Duvar prizi	PKF16W423	37,40	8
	Düz fiş	PKE16M423	19,10	10
	Eğik fiş	81704	31,20	10
	Duvar fişi	PKE16W423	37,40	8
	Eğik makina fişi	81804	35,20	10
	Düz makina fişi	81829	27,40	10
Hızlı bağlantı				
Priz grubu	Uzatma prizi	PKY16M423	29,20	10
	Eğik makina prizi	PKY16F423	25,90	10
	Düz makina prizi	PKY16G423	25,90	10
Fiş grubu	Duvar prizi	PKY16W423	43,20	8
	Düz fiş	PKX16M423	22,00	10
	Duvar fişi	PKX16W423	41,80	8
Sistem Adaptörleri				
	3x16A CEE17 / 2P+T Schuko Adaptör	PKZA203	87,00	10
4x16A, trifaze, 3P + T, IP67 Vidalı bağlantı				
Priz grubu	Uzatma prizi	PKF16M734	48,50	10
	Eğik makina prizi	PKF16F734	41,20	10
Fiş grubu	Düz makina prizi	PKF16G734	41,20	10
	Duvar prizi	PKF16W734	59,40	10
	Düz fiş	PKE16M734	30,80	10
	Eğik fiş	81758	44,20	10
	Duvar fişi	83558	72,80	4
	Eğik makina fişi	83858	45,00	10
Hızlı bağlantı				
Priz grubu	Uzatma prizi	PKY16M734	48,50	10
	Düz makina prizi	PKY16G734	45,20	10
Fiş grubu	Düz fiş	PKX16M734	33,80	10
4x16A, trifaze, 3P + T, IP67 Vidalı bağlantı				
Priz grubu	Uzatma prizi	PKF16M434	34,80	10
	Eğik makina prizi	PKF16F434	34,80	10
Fiş grubu	Düz makina prizi	PKF16G434	32,80	10
	Duvar prizi	PKF16W434	47,60	8
	Düz fiş	PKE16M434	24,20	10
	Eğik fiş	81708	35,20	10
	Duvar fişi	PKE16W434	40,60	8
	Eğik makina fişi	81808	37,60	10
	Düz makina fişi	81833	51,40	10
Hızlı bağlantı				
Priz grubu	Uzatma prizi	PKY16M434	38,10	10
	Eğik makina prizi	PKY16F434	36,00	10
	Düz makina prizi	PKY16G434	36,00	10
Fiş grubu	Duvar prizi	PKY16W434	52,30	8
	Düz fiş	PKX16M434	27,00	10
	Duvar fişi	PKX16W434	46,40	8

Açıklama	Referans	Fiyat (TL)	Minimum sip. adedi	
5x16A, trifaze, 3P +N + T, IP67 Vidalı bağlantı				
Priz grubu	Uzatma prizi	PKF16M735	47,60	80
	Eğik makina prizi	PKF16F735	43,20	10
	Düz makina prizi	PKF16G735	44,80	10
	Duvar prizi	PKF16W735	63,90	6
Fiş grubu	Düz fiş	PKE16M735	38,90	10
	Eğik fiş	81759	52,00	10
	Duvar fişi	83559	98,80	2
	Eğik makina fişi	83859	49,40	4
Hızlı bağlantı				
Priz grubu	Uzatma prizi	PKY16M735	52,30	8
	Eğik makina prizi	PKY16F735	47,30	10
	Düz makina prizi	PKY16G735	47,30	10
Fiş grubu	Düz fiş	PKX16M735	43,10	10
5x16A, trifaze, 3P +N + T, IP44 Vidalı bağlantı				
Priz grubu	Uzatma prizi	PKF16M435	39,80	10
	Eğik makina prizi	PKF16F435	34,20	10
	Düz makina prizi	PKF16G435	34,20	10
	Duvar prizi	PKF16W435	57,00	6
Fiş grubu	Düz fiş	PKE16M435	28,20	10
	Eğik fiş	81709	42,80	10
	Duvar fişi	PKE16W435	50,00	6
	Eğik makina fişi	81809	45,20	4
Düz makina fişi	81834	36,80	10	
Hızlı bağlantı				
Priz grubu	Uzatma prizi	PKY16M435	46,00	10
	Eğik makina prizi	PKY16F435	39,50	10
	Düz makina prizi	PKY16G435	39,50	10
	Duvar prizi	PKY16W435	56,10	6
Fiş grubu	Düz fiş	PKX16M435	29,10	10
	Duvar fişi	PKX16W435	56,60	6
3x32A, monofaze, 2P + T, IP67 Vidalı bağlantı				
Priz grubu	Uzatma prizi	PKF32M723	48,10	6
	Eğik makina prizi	PKF32F723	42,20	8
	Düz makina prizi	PKF32G723	42,20	6
	Duvar prizi	PKF32W723	70,80	5
Fiş grubu	Düz fiş	PKE32M723	38,70	6
	Eğik fiş	81766	71,00	6
	Duvar fişi	83566	97,60	2
	Eğik makina fişi	83866	55,00	4
Hızlı bağlantı				
Priz grubu	Uzatma prizi	PKY32M723	56,10	6
	Eğik makina prizi	PKY32F723	48,50	8
	Düz makina prizi	PKY32G723	48,50	6
Fiş grubu	Düz fiş	PKX32M723	47,80	6
3x32A, monofaze, 2P + T, IP44 Vidalı bağlantı				
Priz grubu	Uzatma prizi	PKF32M423	38,70	10
	Eğik makina prizi	PKF32F423	33,80	8
	Düz makina prizi	PKF32G423	33,80	10
	Duvar prizi	PKF32W423	52,80	6
Fiş grubu	Düz fiş	PKE32M423	30,50	10
	Duvar fişi	PKE32W423	51,40	6
	Eğik makina fişi	81816	45,00	4
	Düz makina fişi	81841	58,40	10
Hızlı bağlantı				
Priz grubu	Uzatma prizi	PKY32M423	46,10	6
	Eğik makina prizi	PKY32F423	43,20	8
	Düz makina prizi	PKY32G423	41,60	6
	Duvar prizi	PKY32W423	61,30	6
Fiş grubu	Düz fiş	PKX32M423	37,90	6
	Duvar fişi	PKX32W423	62,80	6
4x32A, trifaze, 3P + T, IP67 Vidalı bağlantı				
Priz grubu	Uzatma prizi	PKF32M734	48,10	6
	Eğik makina prizi	PKF32F734	46,90	8
	Düz makina prizi	PKF32G734	46,90	6
	Duvar prizi	PKF32W734	75,60	5
Fiş grubu	Düz fiş	PKE32M734	42,70	6
	Eğik fiş	81770	75,00	6
	Duvar fişi	83570	101,40	2
	Eğik makina fişi	83870	59,00	4
Hızlı bağlantı				
Priz grubu	Uzatma prizi	PKY32M734	56,10	10
	Eğik makina prizi	PKY32F734	54,20	8
	Düz makina prizi	PKY32G734	54,20	8
Fiş grubu	Düz fiş	PKX32M734	49,90	10



PKY16M435
5x16A uzatma prizi
IP44 hızlı bağlantı



PKF32M723
3x32A uzatma prizi
IP67 vidalı bağlantı



PKX32M723
3x32A düz fiş,
IP67 hızlı bağlantı



PKE32W423
3x32A duvar fişi,
IP44 vidalı bağlantı



PKY32G423
3x32A düz makina prizi,
IP44 hızlı bağlantı



PKE32M734
34x32A düz fiş,
IP67 vidalı bağlantı

01 Aralık 2017

Açıklama	Referans	Fiyat (TL)	Minimum sip. adedi	
4x32A, trifaze, 3P + T, IP44 Vidalı bağlantı				
Priz grubu	Uzatma prizi	PKF32M434	46,00	10
	Eğik makina prizi	PKF32F434	39,80	8
	Düz makina prizi	PKF32G434	39,80	10
	Duvar prizi	PKF32W434	59,40	6
Fiş grubu	Düz fiş	PKE32M434	32,80	10
	Duvar fişi	PKE32W434	55,40	6
	Eğik makina fişi	81820	49,60	4
	Düz makina fişi	81845	61,80	10
Hızlı bağlantı				
Priz grubu	Uzatma prizi	PKY32M434	55,60	6
	Eğik makina prizi	PKY32F434	48,20	7
	Düz makina prizi	PKY32G434	68,40	6
	Duvar prizi	PKY32W434	68,40	6
Fiş grubu	Düz fiş	PKX32M434	44,00	6
	Duvar fişi	PKX32W434	68,20	6
5x32A, trifaze, 3P + N + T, IP67 Vidalı bağlantı				
Priz grubu	Uzatma prizi	PKF32M735	55,60	6
	Eğik makina prizi	PKF32F735	51,80	7
	Düz makina prizi	PKF32G735	51,80	6
	Duvar prizi	PKF32W735	76,60	5
Fiş grubu	Düz fiş	PKE32M735	46,10	6
	Eğik fiş	81771	82,60	6
	Duvar fişi	83571	105,60	2
	Eğik makina fişi	83871	63,60	4
Hızlı bağlantı				
Priz grubu	Uzatma prizi	PKY32M735	71,20	8
	Eğik makina prizi	PKY32F735	62,90	7
	Düz makina prizi	PKY32G735	62,90	8
Fiş grubu	Düz fiş	PKX32M735	66,00	10
5x32A, trifaze, 3P + N + T, IP44 Vidalı bağlantı				
Priz grubu	Uzatma prizi	PKF32M435	49,40	8
	Eğik makina prizi	PKF32F435	45,60	7
	Düz makina priz	PKF32G435	45,60	6
	Duvar prizi	PKF32W435	61,00	6
Fiş grubu	Düz fiş	PKE32M435	39,10	10
	Duvar fişi	PKE32W435	59,00	6
	Eğik makina fişi	81821	53,80	4
	Düz makina fişi	81846	46,20	10
Hızlı bağlantı				
Priz grubu	Uzatma prizi	PKY32M435	59,70	8
	Eğik makina prizi	PKY32F435	49,70	7
	Düz makina prizi	PKY32G435	54,70	8
	Duvar prizi	PKY32W435	70,80	6
Fiş grubu	Düz fiş	PKX32M435	47,00	10
	Duvar fişi	PKX32W435	74,00	6
3x63A, monofaze, 2P + T, vidalı bağlantı, IP67				
Priz grubu	Uzatma prizi	81478	193,80	1
	Eğik makina prizi	81278	179,70	1
	Düz makina prizi	81178	210,20	1
Fiş grubu	Düz fiş	81378	152,00	1
	Duvar fişi	81578	289,50	1
	Düz makina fişi	81878	127,80	1
3x63A, monofaze, 2P + T, vidalı bağlantı, IP44				
Priz grubu	Uzatma prizi	81428	159,40	1
	Eğik makina prizi	81228	137,90	1
Fiş grubu	Düz fiş	81328	128,40	1
	Düz makina fişi	81528	107,80	1
4x63A, trifaze, 3P + T, vidalı bağlantı, IP67				
Priz grubu	Uzatma prizi	81482	188,90	1
	Eğik makina prizi	81282	174,20	1
	Duvar prizi	81182	218,60	1
	Düz fiş	81382	141,60	1
Fiş grubu	Duvar fişi	81582	268,90	1
	Düz makina fişi	81882	201,90	1



PKY32M434
4x32A uzatma prizi,
IP44 hızlı bağlantı



PKY32F435
5x32A eğik makina prizi,
IP44 hızlı bağlantı



81378
3x63A düz fiş,
IP67 vidalı bağlantı



81328
3x63A düz fiş,
IP44 vidalı bağlantı



Sanayi tipi fiş-prizler

PratiKa serisi

Life Is On

Schneider
Electric

01 Aralık 2017

Tanım	Referans	Fiyat (TL)	Minimum sipariş adedi	
4x63A, trifaze, 3P + T, vidalı bağlantı, IP44				
Priz grubu	Uzatma Prizi	81432	179,60	1
	Eğik makina prizi	81232	148,90	1
	Duvar Prizi	81132	193,00	1
Fiş grubu	Düz Fiş	81332	134,70	1
	Düz makina Fişi	81532	141,90	1
5x63A, trifaze, 3P + N + T, vidalı bağlantı, IP67				
Priz grubu	Uzatma Prizi	81483	249,00	1
	Eğik makina Prizi	81283	208,30	1
	Duvar Prizi	81183	245,70	1
Fiş grubu	Düz Fiş	81383	168,30	1
	Duvar Fişi	81583	307,60	1
	Düz makina Fişi	81883	244,80	1
5x63A, trifaze, 3P + N + T, vidalı bağlantı, IP44				
Priz grubu	Uzatma Prizi	81433	248,50	1
	Eğik makina Prizi	81233	203,30	1
	Duvar Prizi	81133	213,80	1
Fiş grubu	Düz makina Fişi	81533	201,70	1
	Düz Fiş	81333	153,20	1
4x125A, trifaze, 3P + T, vidalı bağlantı, IP67				
Priz grubu	Uzatma Prizi	81494	386,50	1
	Eğik makina prizi	81294	266,00	1
	Duvar Prizi	81194	476,40	1
Fiş grubu	Düz Fiş	81394	350,20	1
	Duvar Fişi	81594	380,40	1
	Düz makina Fişi	81894	219,80	1
5x125A, trifaze, 3P + N + T, vidalı bağlantı, IP67				
Priz grubu	Uzatma Prizi	81495	413,10	1
	Eğik makina prizi	81295	293,40	1
	Duvar Prizi	81195	510,40	1
Fiş grubu	Düz Fiş	81395	402,00	1
	Duvar Fişi	81595	405,60	1
	Düz makina Fişi	81895	245,00	1



81382
4x63A düz fiş,
IP67 vidalı bağlantı



81383
5x63A düz fiş,
IP67 vidalı bağlantı









Sanayi tipi fiş-prizler

PratiKa serisi

Life Is On

Schneider
Electric

01 Aralık 2017

Açıklama	Bağlantı tipi	Referans	Fiyat (TL)	Minimum sip. adedi	
İçten kilitleli prizler		Koruma sınıfı			
 82031 Makina prizi, 3x16 monofaze IP44	Makina prizi	IP44	82031	247,40	1
	Makina prizi	IP65	82081	294,30	1
	Duvar prizi	IP44	83031	296,50	1
 PKB63T534 Makina prizi, 4x63 trifaze IP65	Makina prizi	IP44	82035	277,40	1
	Makina prizi	IP65	82085	372,20	1
	Duvar prizi	IP44	83085	331,60	1
 83097 Duvar prizi, 5x32 trifaze IP65	Makina prizi	IP44	82036	312,80	1
	Makina prizi	IP65	82086	353,40	1
	Duvar prizi	IP44	83036	375,70	1
 PKZM409 3 priz çıkışlı, IP67	Makina prizi	IP44	82042	291,60	1
	Makina prizi	IP65	82092	383,10	1
	Duvar prizi	IP44	83042	349,60	1
 PKE32M7C4 Düz fiş, IP67	Makina prizi	IP44	82046	333,70	1
	Makina prizi	IP65	82096	421,50	1
	Duvar prizi	IP44	83046	400,50	1
 PKB63T534 Makina prizi, 4x63 trifaze IP65	Makina prizi	IP44	82047	372,20	1
	Makina prizi	IP65	82097	474,20	1
	Duvar prizi	IP44	83047	447,70	1
 PKB63T534 Makina prizi, 4x63 trifaze IP65	Makina prizi	P65	PKB63T523	1.103,30	1
	Duvar prizi	IP65	PKB63P523	1.189,90	1
	Makina prizi	P65	PKB63T534	1.189,90	1
Duvar prizi	IP65	PKB63P534	1.339,80	1	
Makina prizi	P65	PKB63T535	1.428,90	1	
Duvar prizi	IP65	PKB63P535	1.489,00	1	
Multi PratiKa çoklu adaptörler (LED'li)					
3 priz çıkışlı, IP44	3x16A	3 x (3x16A)	PKZM409	255,10	1
Konteyner çözümleri					
3x32, trifaze, 3P + E, IP44, vidalı bağlantı					
Fiş grubu	Düz fiş		IPKE32M7C4	83,50	1
	Makina fişi		83899	94,20	1
Priz grubu	Uzatma prizi		PKF32M7C4	111,10	1
	Duvar prizi		81199	132,70	1



Sanayi tipi fiş-prizler

Çok kontaklı fiş-priz serisi

Life Is On

Schneider
Electric

01 Aralık 2017

Açıklama	Referans	Fiyat (TL)	Minimum sip. adedi
5 kontaklı fiş-prizler 4P + PE 220-240 V 10A			
Komple fiş, rakorsuz	TEX05WP10	31,10	50
Komple uzatma prizi, rakorsuz	TEY05WS10	31,80	50
Komple makina prizi	TEY05PS10	31,90	50
Komple yatay makina prizi	TEY05AS10	33,10	50
Priz çekirdek	TEI05WS10	18,20	100
Fiş çekirdek	TEI05WP10	17,30	100
Alüminyum fiş gövde, rakorsuz	TEB05WP10	14,10	80
Alüminyum uzatma priz gövde, rakorsuz	TEB05WS10	16,70	50
Alüminyum makina priz gövde	TEB05PS10	14,70	50
Alüminyum yatay makina priz gövde	TEB05AS10	16,00	50
11'lik 5 kontaklı çoklu rakor (metal)	3298-530-0000	11,70	-
10 kontaklı fiş-prizler 10P + PE 380-415 V 16A			
Komple fiş, rakorsuz	TEX10WP16	47,90	42
Komple makina fişi	TEX10PP16	61,90	20
Komple uzatma prizi, rakorsuz	TEY10WS16	67,90	15
Komple mandalsız uzatma prizi	TEY10US16	48,40	15
Komple makina prizi	TEY10PS16	58,00	20
Duvar prizi, rakorsuz	TEY10MS16	123,30	8
Priz çekirdek	TEI10WS16	33,80	20
Fiş çekirdek	TEI10WP16	30,10	20
Alüminyum fiş gövde, rakorsuz	TEB10WP16	25,00	20
Alüminyum uzatma priz gövde, rakorsuz	TEB10WS16	48,40	15
Alüminyum makina priz gövde	TEB10PS16	43,10	20
Taban, rakorsuz	TE26252	63,90	18
16'lık 10 kontaklı çoklu rakor (metal)	3298-531-0000	14,90	-
16 kontaklı fiş-prizler 16P + PE 380-415 V 16A			
Komple fiş, rakorsuz	TEX16WP16	55,30	10
Komple makina fişi	TEX16PP16	69,10	20
Komple uzatma prizi, rakorsuz	TEY16WS16	83,00	10
Komple mandalsız uzatma prizi	TEY16US16	58,70	15
Komple makina prizi	TEY16PS16	66,90	36
Duvar prizi, rakorsuz	TEY16MS16	126,10	7
Priz çekirdek	TEI16WS16	39,40	20
Fiş çekirdek	TEI16WP16	35,40	20
Alüminyum fiş gövde, rakorsuz	TEB16WP16	30,50	10
Alüminyum uzatma priz gövde, rakorsuz	TEB16WS16	55,70	10
Alüminyum makina priz gövde	TEB16PS16	45,20	15
Taban, rakorsuz	TE26253	65,80	16
21'lik 16, 24, 32 kontaklı çoklu rakor (metal)	3298-532-0000	18,80	-
24 kontaklı fiş-prizler 24P + PE 380-415 V 16A			
Komple fiş, rakorsuz	TEX24WP16	66,90	28
Komple makina fişi	TEX24PP16	78,60	20
Komple uzatma prizi, rakorsuz	TEY24WS16	102,40	8
Komple mandalsız uzatma prizi	TEY24US16	70,50	15
Komple makina prizi	TEY24PS16	83,00	15
Duvar prizi, rakorsuz	TEY24MS16	159,30	13
Priz çekirdek	TEI24WS16	50,00	20
Fiş çekirdek	TEI24WP16	47,90	20
Alüminyum fiş gövde, rakorsuz	TEB24WP16	34,10	10
Alüminyum uzatma priz gövde, rakorsuz	TEB24WS16	62,10	8
Alüminyum makina priz gövde	TEB24PS16	49,70	15
Taban, rakorsuz	TE26254	67,80	12
21'lik 16, 24, 32 kontaklı çoklu rakor (metal)	3298-532-0000	18,80	-



TEB16PS16



TEI10WS16



TEY10WS16



TEY16PS16



TEY24MS16

Açıklama	Referans	Fiyat (TL)	Minimum sip. adedi
32 kontaklı fiş-prizler 32P + PE 380-415 V 16A			
Komple fiş, rakorsuz (çift mandallı kilitleme, yandan rakor girişi)	TEX32WP16-00	108,70	6
Komple fiş, rakorsuz (çift mandallı kilitleme, üstten rakor girişi)	TEX32WP16-01	99,00	6
Komple fiş, rakorsuz (tek mandallı kilitleme, yandan rakor girişi)	TEX32WP16-10	99,00	6
Komple fiş, rakorsuz (tek mandallı kilitleme, üstten rakor girişi)	TEX32WP16-11	99,00	6
Komple makina fişi (çift mandallı kilitleme)	TEX32PP16-00	103,10	6
Komple makina fişi (tek mandallı kilitleme)	TEX32PP16-10	103,10	6
Komple uzatma prizi, rakorsuz (çift mandallı kilitleme)	TEY32WS16-01	135,60	6
Komple mandalsız uzatma prizi (çift mandallı kilitleme, yandan girişi)	TEY32US16-00	101,30	5
Komple mandalsız uzatma prizi (çift mandallı kilitleme, üstten girişi)	TEY32US16-01	101,30	5
Komple mandalsız uzatma prizi (tek mandallı kilitleme, yandan girişi)	TEY32US16-10	107,00	5
Komple mandalsız uzatma prizi (tek mandallı kilitleme, üstten girişi)	TEY32US16-11	107,00	5
Komple makina prizi (çift mandallı kilitleme)	TEY32PS16-00	116,50	10
Komple makina prizi (tek mandallı kilitleme)	TEY32PS16-10	116,50	9
Duvar prizi, rakorsuz (çift mandallı kilitleme)	TEY32MS16-00	265,10	4
Duvar prizi, rakorsuz (tek mandallı kilitleme)	TEY32MS16-10	265,10	4
Priz çekirdek ¹	TEI16WS16	39,40	20
Fiş çekirdek ¹	TEI16WP16	35,40	20
Alüminyum fiş gövde, rakorsuz (çift mandallı kilitleme, yandan rakor girişi)	TEB32WP16-00	58,00	6
Alüminyum fiş gövde, rakorsuz (çift mandallı kilitleme, üstten rakor girişi)	TEB32WP16-01	58,00	6
Alüminyum fiş gövde, rakorsuz (tek mandallı kilitleme, yandan rakor girişi)	TEB32WP16-10	50,10	6
Alüminyum fiş gövde, rakorsuz (tek mandallı kilitleme, üstten rakor girişi)	TEB32WP16-11	50,10	6
Alüminyum uzatma priz gövde, rakorsuz (çift mandallı kilitleme)	TEB32WS16-01	74,80	5
Alüminyum makina priz gövde (çift mandallı kilitleme)	TEB32PS16-00	64,90	10
Alüminyum makina priz gövde (tek mandallı kilitleme)	TEB32PS16-10	56,60	9
Taban, rakorsuz	TE26255	100,50	5
21'lik 16, 24, 32 kontaklı çoklu rakor (metal)	3298-532-0000	18,80	-
48 kontaklı fiş-prizler 48P + PE 380-415 V 16A			
Komple fiş, rakorsuz (çift mandallı kilitleme, yandan rakor girişi)	TEX48WP16-00	141,90	4
Komple fiş, rakorsuz (çift mandallı kilitleme, üstten rakor girişi)	TEX48WP16-01	141,90	4
Komple fiş, rakorsuz (tek mandallı kilitleme, yandan rakor girişi)	TEX48WP16-10	141,90	4
Komple fiş, rakorsuz (tek mandallı kilitleme, üstten rakor girişi)	TEX48WP16-11	141,90	4
Komple makina fişi (çift mandallı kilitleme)	TEX48PP16-00	121,10	4
Komple makina fişi (tek mandallı kilitleme)	TEX48PP16-10	121,10	4
Komple uzatma prizi, rakorsuz (çift mandallı kilitleme)	TEY48WS16-01	156,30	4
Komple mandalsız uzatma prizi (çift mandallı kilitleme, yandan girişi)	TEY48US16-00	125,40	4
Komple mandalsız uzatma prizi (çift mandallı kilitleme, üstten girişi)	TEY48US16-01	125,40	4
Komple mandalsız uzatma prizi (tek mandallı kilitleme, yandan girişi)	TEY48US16-10	130,70	4
Komple mandalsız uzatma prizi (tek mandallı kilitleme, üstten girişi)	TEY48US16-11	130,70	4
Komple makina prizi (çift mandallı kilitleme)	TEY48PS16-00	147,10	18
Komple makina prizi (tek mandallı kilitleme)	TEY48PS16-10	147,10	9
Duvar prizi, rakorsuz (çift mandallı kilitleme)	TEY48MS16-00	281,10	3
Duvar prizi, rakorsuz (tek mandallı kilitleme)	TEY48MS16-10	281,10	3
Priz çekirdek	TEI24WS16	50,00	20
Fiş çekirdek	TEI24WP16	47,90	20
Alüminyum fiş gövde, rakorsuz (çift mandallı kilitleme, yandan rakor girişi)	TEB48WP16-00	51,10	4
Alüminyum fiş gövde, rakorsuz (çift mandallı kilitleme, üstten rakor girişi)	TEB48WP16-01	51,10	4
Alüminyum fiş gövde, rakorsuz (tek mandallı kilitleme, yandan rakor girişi)	TEB48WP16-10	50,70	4
Alüminyum fiş gövde, rakorsuz (tek mandallı kilitleme, üstten rakor girişi)	TEB48WP16-11	50,70	4
Alüminyum uzatma priz gövde, rakorsuz (çift mandallı kilitleme)	TEB48WS16-01	85,80	10
Alüminyum makina priz gövde (çift mandallı kilitleme)	TEB48PS16-00	79,20	9
Alüminyum makina priz gövde (tek mandallı kilitleme)	TEB48PS16-10	75,10	4
Taban, rakorsuz	TE26256	115,00	4
29'lük 48 kontaklı çoklu rakor (metal)	3298-533-0000	49,70	-

(1) 32 ve 48 kontaklı gövdelerde 2'şer adet 16'lık veya 24'lük çekirdek kullanmak gerekmektedir.

Schneider Electric kalitesiyle fark yaratan hareket dedektörleri

Güvenli, kullanışlı, enerji tasarruflu...



Yüksek frekanslı 2 kanal mikrodalga sensör, 360°



İç ortam hareket dedektörü, standart 360°, sivaaltı



Dual Teknolojili (PIR + Ultrasonik) sensör, 360°



DALI Passive InfraRed sensör, 360°

Tanım	Referans	Fiyat (TL)	Minimum sip. adedi
İç ortam hareket dedektörü, standart 360°	CCT56P002	230,10	1
Dış ortam hareket dedektörü, standart 120°	CCT56P004	223,30	1
Dış ortam hareket dedektörü, standart 360°	CCT56P008	376,80	1
İç ortam sıva-altı hareket dedektörü, standart 360°	CCT56P001	212,80	1

Tanım	Referans	Fiyat (Euro)	Minimum sip. adedi
DALI PIR (230V)	CCT552006	150,00	1
Slave PIR (DALI 230V için)	CCT555006	110,00	1
DALI PIR için uzaktan kumanda (230V)	CCT556006	24,00	1
Mikrodalga Sensör - 2 kanallı	CCT551023	120,00	1
Mikrodalga Sensör için uzaktan kumanda	CCT556023	24,00	1
Dual Teknoloji (UltraSonic + PIR) Sensör - 1 kanallı	CCT551011	135,00	1
Dual Teknoloji (UltraSonic + PIR) Sensör - 2 kanallı	CCT551012	165,00	1
Dual Teknoloji (UltraSonic + PIR) Sensör için uzaktan kumanda	CCT556011	24,00	1

Dış ortam hareket dedektörü Standart 120°	Dış ortam hareket dedektörü Standart 360°	İç ortam hareket dedektörü Standart 360°
Ev girişlerinin ve geçiş yollarının otomatik aydınlatılması için ideal.	Binaların her yönden tam anlamıyla gözlenebilmesi için ideal.	Her türlü kapalı ortam aydınlatma uygulamalarında otomatik olarak açma-kapama için ideal.
120°ye kadar algılama açısı.	360°ye kadar algılama açısı.	360° algılama açısı.
Algılama alanı: 3-12 m.	Algılama alanı: 8-12 m.	Algılama alanı: 3 m tavan yüksekliğine monte edildiğinde 8 m'lik menzil.
Aydınlık seviyesi ayar: 5 - 2000 lux	Aydınlık seviyesi ayar: 5 - 2000 lux	Aydınlık seviyesi ayar: 5 - 2000 lux
Aydınlatma süresi ayar: 3 saniye - 30 dakika	Aydınlatma süresi ayar: 5 saniye - 20 dakika	Aydınlatma süresi ayar: Sıva üstü: 3 saniye -10 dakika Sıva altı: 5 saniye - 8 dakika
Koruma sınıfı: IP 55	Koruma sınıfı: IP 55	Koruma sınıfı: IP 20
Maksimum 6 saate kadar sürekli aydınlatma	Maksimum 6 saate kadar sürekli aydınlatma	Maksimum 6 saate kadar sürekli aydınlatma
Sağlam, UV ışınlarına dayanıklı plastik gövde.	Sağlam, UV ışınlarına dayanıklı plastik gövde.	Sağlam, UV ışınlarına dayanıklı plastik gövde.
Ürünle birlikte gelen aksesuarlar sayesinde duvara, tavana, iç ve dış köşelere kolay montaj imkânı.	Ürünle birlikte gelen aksesuarlar sayesinde duvara, tavana, iç ve dış köşelere kolay montaj imkânı.	

Not: Argus hareket dedektörleri, her harekette sıfırlanan Timer'ları sayesinde varlık dedektörü özelliği gösterir. Ortamda birisi bulunduğu ve hareket ettiği sürece aydınlatmalar devrede kalır.

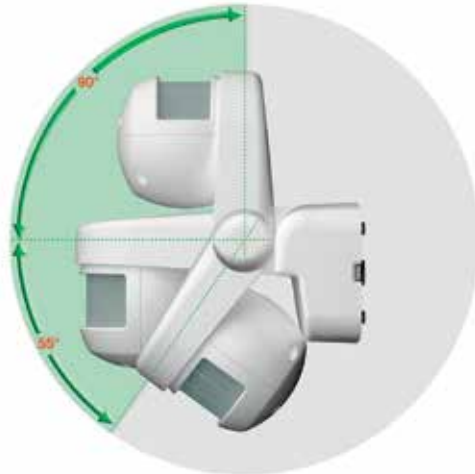



01 Aralık 2017

Tanım	Kontak	Kanal Sayısı	Rezerv süresi	Referans	Fiyat (TL)	Minimum sip. adedi
TL darbe akım anahtarı						
1 kutup, 16A 230 V AC				15508	96,40	12
CT sessiz kontaktör						
2 NA 20A 230 V AC				15370	81,00	12
IH programlı elektromekanik zaman saatleri (dağıtım, aydınlatma ve ısıtma devrelerinin zamana bağlı kumandası için)						
IH 24 saat, 18 mm	ON/OFF	1	100 saat	15336	160,80	1
IH programlı dijital zaman saatleri						
IHP 7 gün, 18 mm	ON/OFF	1	3 yıl	CCT15854	407,80	1
IC astronomik dijital zaman saati*						
IC Astro, 7 gün, 45 mm	ON/OFF	1	6 yıl	CCT15224	726,20	1
IC Astro, 7 gün, 45 mm	ON/OFF	2	6 yıl	CCT15244	1.000,00	1
Fotosel						
2-200 lux eşik ayarlı, 16				CCT15284	380,60	1
Merdiven otomatığı						
Elektronik 1-7 dk. ayarlı, 16 A kontak çıkışı				15363	134,20	1

* Bulduğunuz coğrafi konuma göre hesapladığı güneş doğuş ve batış saatlerini kullanarak programlama imkânı sunar. Isıtma, yol ve bahçe aydınlatmaları gibi sistemlerde kullanılır.



15508 15370



15336



CCT15224



CCT15284



15363



Akıllı Alan (Otomasyon) Çözümleri

Acil Aydınlatma Çözümleri

Life Is On

Schneider
Electric

01 Aralık 2017

Tanım	Referans	Fiyat (TL)	Minimum sip. adedi
-------	----------	------------	--------------------

Acil Aydınlatma Armatürleri

Rilux



Rilux



Piktogram



EasyLED



Sıvaaltı montaj kasası



Montaj çerçevesi



LED Exiway



Floresan Exiway



Piktogram DIN



Vetrosignal DIN



Prismasignal-Bayrak

Armatürler

8W 1 saat Süreksiz	OVA37067E	178,10	1
8W 3 saat Süreksiz	OVA37068E	237,40	1
8W 1 saat Sürekli	OVA37071E	269,90	1
8W 3 saat Sürekli	OVA37072E	302,30	1
LED - 1,5 saat, Süreksiz, 100lm, IP40	OVA37105	225,00	1
LED - 1,5 saat, Sürekli, 170lm, IP40	OVA37106	260,00	1
LED - 1 saat, Süreksiz, 250lm, IP40	OVA37107	250,00	1
LED - 1,5 saat, Süreksiz, 150lm, IP40	OVA37108	250,00	1

Aksesuarlar - 10'lu piktogram setleri

Sağa Ok piktogramı (8W için)	OVA50238E	98,90	1
Sola Ok piktogramı (8W için)	OVA50249E	98,90	1
Aşağı Ok piktogramı (8W için)	OVA50250E	98,90	1
Exit piktogramı (8W için)	OVA50239E	98,90	1

EasyLed

Armatürler

1 Saat, Süreksiz, 70 lm, IP42	OVA38351	215,20	1
1 Saat, Süreksiz, 120 lm, IP42	OVA38352	259,70	1
1 Saat, Süreksiz, 240 lm, IP42	OVA38357	344,10	1
2 Saat, Süreksiz, 140 lm, IP42	OVA38354	325,70	1
3 Saat, Süreksiz, 120 lm, IP42	OVA38353	372,30	1
1 Saat, Sürekli, 170 lm, IP42	OVA38356	310,50	1
1 Saat, Süreksiz, 140 lm, IP42	OVA38355	268,70	1

Aksesuarlar

Sıvaaltı montaj kasası	OVA53119	39,10	1
Montaj çerçevesi	OVA53120	46,50	1
Piktogram seti (sağ / sol / aşağı)	OVA53129	24,30	1

Exiway

Armatürler

1 Saat, 100 lm, süreksiz, IP65, Şeffaf, LED, Activa	OVA38705	785,60	1
2 Saat, 100 lm, süreksiz, IP65, Şeffaf, LED, Activa	OVA38707	826,90	1
1 Saat, 100 lm, sürekli, IP65, Şeffaf, LED, Activa	OVA38706	876,00	1
2 Saat, 100 lm, sürekli, IP65, Şeffaf, LED, Activa	OVA38708	1.033,30	1
1 Saat, 200 lm, süreksiz, IP65, Şeffaf, LED	OVA38775	400,00	1
1 Saat, 400 lm, sürekli, IP65, Şeffaf, LED, Activa	OVA38715	1.100,00	1
2 Saat, 400 lm, süreksiz, IP65, Şeffaf, LED, Activa	OVA38716	800,00	1
1 Saat, 450 lm, süreksiz, IP65, Şeffaf, LED, Activa	OVA38717	800,00	1
1 Saat, 580 lm, süreksiz, IP65, Şeffaf, LED, Activa	OVA38718	925,00	1

Aksesuarlar

Piktogram etiketleri STD (sol / sağ / aşağı)	OVA53057	58,00	1
Piktogram etiketleri DIN (sol / sağ / aşağı)	OVA53059	58,00	1
Vetrosignal STD (sol / sağ)	OVA53062	318,60	1
Vetrosignal STD (aşağı / aşağı)	OVA53063	318,60	1
Vetrosignal DIN (sol / sağ)	OVA53066	318,60	1
Vetrosignal DIN (aşağı / aşağı)	OVA53067	318,60	1
Prismasignal IP65, 4 adet STD etiketi (sol / sağ / aşağı / aşağı) - Tavan	OVA53068	286,70	1
Prismasignal IP65, 4 adet STD etiketi (sol / sağ / aşağı / aşağı) - Bayrak	OVA53069	286,70	1
Prismasignal IP65, 4 adet STD etiketi (sol / sağ / aşağı / aşağı) - Duvar	OVA53070	286,70	1
Asma tavan çerçevesi - Beyaz	OVA53074	52,60	1
Asma tavan çerçevesi - Siyah	OVA53075	52,60	1
Asma tavan çerçevesi - Alüminyum	OVA53076	110,00	1
Sıva altı montaj kasası için çerçeve - Beyaz	OVA53104	87,70	1
Sıva altı montaj kasası için çerçeve - Siyah	OVA53105	87,70	1
Sıva altı montaj kasası için çerçeve - Alüminyum	OVA53106	117,60	1
Sıva altı montaj kasası	OVA53084	106,10	1



01 Aralık 2017

Tanım	Referans	Fiyat (TL)	Minimum sip. adedi
-------	----------	------------	--------------------

Acil Yönlendirme Armatürleri

Quick Signal

(Duvara / bayrak şeklinde montaj kiti ürünle birlikte gelir)

Armatürler

1 saat, Sürekli	OVA38504E	612,10	1
3 saat, Sürekli	OVA38505E	667,20	1

Aksesuarlar

Tek yönlü piktogram - sağa ok	OVA53146	62,20	1
Tek yönlü piktogram - sola ok	OVA53147	62,20	1
Tek yönlü piktogram - aşağı ok	OVA53148	62,20	1
Çift yönlü piktogram - sağa / sola ok	OVA53149	75,00	1
Çift yönlü piktogram - aşağı ok	OVA53150	75,00	1
Çift yönlü piktogram - exit	OVA50324E	82,00	1
Askı kiti (30 cm)	OVA50314E	225,00	1
Duvara bayrak şeklinde montaj kiti	OVA50316E	42,30	1
Asma tavana montaj kiti	OVA50318E	114,60	1



Quick Signal



Askı kiti



Bayrak montaj kiti

Tanım	Referans	Fiyat (TL)
-------	----------	------------

Astro Guida

(Bayrak şeklinde montaj kiti ve beşli piktogram seti ürünle birlikte gelir)

Armatürler

1 saat sürekli, soğuk katod ampüllü	OVA38464E	445,10	1
3 saat sürekli, soğuk katod ampüllü	OVA38465E	460,60	1

Aksesuarlar

Tavana montaj askı ve ayd. Busbar seti	OVA50356E	53,70	1
Bayrak şeklinde montaj kiti	OVA50355E	28,20	1
5'li piktogram seti	OVA50246E	42,30	1
Exit piktogram (2 yüz ekranı + boş ekran)	OVA50281E	43,80	1



Astro Guida



Montaj seti



Guardian



Top 4

Seyyar Acil Aydınlatma Armatürleri

Guardian - IP65 2X20W 1 saat Süreksiz 400lm	OVA41435E	1.458,30	1
Guardian - IP65 2X50W 1 saat Süreksiz 1050lm	OVA41436E	1.890,20	1
Guardian - Halojen Lamba 12V 50W GY6.35	OVA51004E	20,60	1
Top 4 - seyyar acil ayd. lambası	OVA41317E	623,90	1
Toplux - 10/3, seyyar acil ayd. lambası	OVA41318E	699,40	1
Top 4 & Toplux - Lamba desteği	OVA50360E	129,90	1
Top 4 & Toplux - 360° Difüzör	OVA50315E	75,50	1
Top 4 & Toplux - Oto şarj aleti	OVA50358E	512,90	1

OptiLine 45

Çalışma ortamınızda enerji ve data erişiminiz
OptiLine 45 servis kutuları ile çok daha esnek...

Masaüstü ve masaaltı servis kutusu seçenekleri



Flip-up
servis kutusu

Masa altı
Servis kutuları

Çevrilebilir
Servis kutuları

Ofis masalarınız ve toplantı odalarınız için yüksek kaliteli, estetik çözümler

- > Seri farklı uygulama seçenekleri sunar
- > Gizli kurulum da dahil olmak üzere birçok kurulum seçeneği
- > Bütün ürünler alüminyumdan üretilmiş olup, pürüzsüz metal yüzeyli ve darbelere karşı dayanıklıdır
- > Ürünler tavandan ve zeminden kablo beslemesi sağlayan aksesuarlar içerirler



Ticari binalar



Bilişim sistemleri



Elektrik dağıtım

444 30 30
www.schneider-electric.com.tr

Life Is On

Schneider
Electric™



OptiLine 45

Servis kutuları & Sütunlar

Life Is On

Schneider
Electric

01 Aralık 2017



Flip-up servis kutusu



Pop-up servis kutusu,
manuel, 4 modül



Pop-up servis kutusu,
12 modül



Masaaltı
Servis kutuları



Mini sütun, 70 cm

Tanım	Referans	Fiyat (TL)	Minimum sipariş adedi
Masaüstü servis kutuları			
Pop-up servis kutusu, 6 UPS prizli, 12 modül*	ISM20341	3.026,00	1
Pop-up servis kutusu, 6 şebeke prizli, 12 modül	ISM20346	2.856,00	1
Pop-up servis kutusu, manuel, boş, 3 modül	ISM20400	765,00	1
Pop-up servis kutusu, manuel, boş, 4 modül	ISM20401	765,00	1
Flip-up servis kutusu	ISM20410	1.428,20	1
Çevrilebilir servis kutusu (8 topraklı priz + 2 RJ45 Cat6 priz)	ISM20350	5.185,00	1
Masaaltı servis kutuları, alüminyum			
Servis kutusu, boş, 3 modül	ISM20420	111,80	1
Servis kutusu, boş, 4 modül	ISM20421	119,30	1
Servis kutusu, boş, 5 modül	ISM20422	126,40	1
Servis kutusu, boş, 6 modül	ISM20423	131,20	1
Servis kutusu, boş, 8 modül	ISM20424	145,80	1
Servis kutusu, UPS prizli, 4 modül	ISM20435	393,40	1
Servis kutusu, UPS prizli, 5 modül	ISM20436	417,90	1
Servis kutusu, şebeke prizli, 4 modül	ISM20445	500,50	1
Servis kutusu, şebeke prizli, 5 modül	ISM20446	524,70	1
* 1 modül, 45x45mm ebatında olup, 2 adet 45x22,5mm'lik modüle denk gelmektedir.			
Servis kutuları için aksesuarlar			
Flip-up için kablo sepeti	INS40703	170,10	1
Kablo besleyici sütun (3,2 metre)	ISM20800	1.024,70	1
Kablo besleyici sütun - masa sabitleyicisi	ISM20802	170,10	1
Kablo besleyici sütun - yuvarlak ayak sabitleyicisi	ISM20832	483,70	1
Kablo besleyicisi için yuvarlak ayak (dökme demir)	ISM20808	313,50	1
Kablo besleyici esnek konduit boru (Ø25 mm)	ISM50850	160,40	2
Kablo besleyici esnek konduit boru için adaptör	INS40550	449,60	1
Kablo besleyici esnek konduit boru için kablo montaj aleti	ISM50852	136,00	1
Masaaltı servis kutusu için montaj plakası, 3 modül	ISM20425	94,80	1
Masaaltı servis kutusu için montaj plakası, 4 modül	ISM20426	94,80	1
Masaaltı servis kutusu için montaj plakası, 5 modül	ISM20427	97,40	1
Masaaltı servis kutusu için montaj plakası, 6 modül	ISM20428	99,70	1
Masaaltı servis kutusu için montaj plakası, 8 modül	ISM20429	104,70	1
Sütunlar, çift yüzeyli, alüminyum			
Mini sütun, 70 cm uzunluk	ISM20202	556,40	1
Sabit sütun, 2,7 m - 3,1 m uzunluk aralığı	ISM20106	1.462,00	1
Sabit sütun, 3,9 m - 4,3 m uzunluk aralığı	ISM20122	1.947,60	1
Hareketli sütun, 2 m - 1,5 m etkinlik alanı yarıçapı	ISM20132	2.438,10	1
Sütun aksesuarları			
Ara bölme, 0,5 m uzunluk	ISM20825	19,50	10
Topraklama kiti, 300 mm uzunluk	ISM10954	34,20	10
Alüminyum ön kapak, 2 m uzunluk	ISM10950	41,40	1
Renkli dekorasyon şeridi, 5 m, gri	ISM20822	78,00	5
Renkli dekorasyon şeridi, 5 m, beyaz	ISM20823	78,00	5
Renkli dekorasyon şeridi, 5 m, turuncu	ISM20824	78,00	5
Modüler cihazlar için adaptör	ISM10957	80,20	1
Hareketli sütun aksesuarları			
Dökme demir ayak, yuvarlak	ISM20808	313,50	1
Dökme demir ayak, dikdörtgen	ISM20809	713,90	1
Esnek boru - asma tavan bağlantı çerçevesi	ISM20812	65,80	1
Esnek boru - kablo tavaşı sabitleme parçası	ISM20813	121,70	1
Esnek boru - busbar sabitleme parçası	ISM20815	121,70	1
Esnek boru - tavan sabitleme parçası	ISM20816	121,70	1
Mini sütun aksesuarları			
Döşemeüstü kanal	ISM20817	36,40	28
Döşemeüstü kanalı için ek yeri kapatıcı	ISM20818	9,80	10
Döşemeüstü kanal için T dirsek	ISM20819	9,80	10
Döşemeüstü kanal - mini sütun bağlantı adaptörü	ISM20821	194,40	1
Döşemeüstü kanal - sistem kanalı adaptörü	ISM20826	63,40	1
Sabit sütun aksesuarları			
Asma tavan bağlantı çerçevesi	ISM20811	22,00	1
Kablo tavaşı için sabitleme parçası	ISM20814	359,60	1



Zemin kutular



Tanım	Referans	Fiyat (TL/m)	Minimum sipariş adedi
Optiline 45 Döşemealtı buatlar ve aksesuarları			
Döşemealtı buat, kare, 4 modül	ISM50624	213,70	1
Döşemealtı buat, dikdörtgen, 6 modül	ISM50636	213,70	1
Döşemealtı buat, dikdörtgen, 8 modül	ISM50638	213,70	1
Döşemealtı buat kapağı, kare, çelik	ISM50520	153,00	1
Döşemealtı buat kapağı, dikdörtgen, çelik	ISM50530	153,00	1
Döşemealtı buat, plastik, kare	ISM50320	133,70	1
Döşemealtı buat, plastik, dikdörtgen	ISM50330	133,70	1
Kapak dolgusu, kare, lineleum	ISM50807	58,30	1
Kapak dolgusu, dikdörtgen, lineleum	ISM50808	58,30	1
Kapak dolgusu, kare, çelik	ISM50817	160,40	1
Kapak dolgusu, dikdörtgen, çelik	ISM50818	160,40	1
Montaj çerçevesi, 2 modül	ISM50809N	12,30	6
Montaj çerçevesi, 4 modül	ISM50810N	13,70	4
IP20 korumalı taban kutusu, 2 modül	ISM50800	12,30	10
IP20 korumalı taban kutusu, 4 modül	ISM50801	14,70	10
Altira modüler cihazlar için kit	ISM50811	29,20	1
Buat sabitleme parçası, yükseltilmiş zemin için	ISM50823	24,60	1
Optiline45 Döşemealtı çelik buatlar ve aksesuarları			
Kare buat	ISM50323	811,40	1
Dikdörtgen buat	ISM50333	811,40	1
Topraklama kiti	ISM10954	34,20	10
350x28mm döşemealtı çelik kanal	4260107	177,60	2
350x38mm döşemealtı çelik kanal	4260117	192,10	2
Çelik kanal - zemin sabitleme parçası	4260124	32,80	1
350x28mm çelik kanal için dikey köşe	4260139	136,00	1
350x38mm çelik kanal için dikey köşe	4260146	140,80	1
Ultra Döşemealtı buatlar ve aksesuarları			
Döşemealtı Buat, plastik, 2 modül	ETK44104	133,30	2
Döşemealtı Buat, plastik, 4 modül	ETK44108	166,50	1
Kapak dolgusu, 4 modül buat için	ETK44108T	33,40	1
Döşemealtı Buat, plastik, 6 modül	ETK44112	183,20	1
Kapak dolgusu, 6 modül buat için	ETK44112T	33,40	1
Taban kutusu, 4 modül	ETK44708	33,40	6
Taban kutusu, 6 modül	ETK44712	50,10	4
Beton zeminler için taban kutusu, 2 modül	ETK44832	66,60	2
Beton zeminler için taban kutusu, 4 modül	ETK44834	100,00	3
Beton zeminler için taban kutusu, 6 modül	ETK44836	108,20	2
45x45 Altira/Ultra için geçiş adaptörü	U0.582	3,90	10





Altira

45x45mm anahtar-priz serisi

Life Is On

Schneider
Electric

01 Aralık 2017

Tanım	Referans	Fiyat (TL)	Minimum sipariş adedi
-------	----------	------------	-----------------------

Altira Serisi 45x45 UPS Prizleri, 45° Eğimli 16A, 250V AC, 2P+E, kırmızı

UPS prizi tekli	ALB45214	36,10	10
UPS prizi ikili	ALB45224	59,10	10
UPS prizi üçlü	ALB45234	92,20	10
UPS prizi, gösterge lambalı, tekli	ALB45215	51,50	10
UPS prizi, gösterge lambalı, ikili	ALB45225	112,70	10
UPS prizi, gösterge lambalı, üçlü	ALB45235	125,50	10
UPS prizi, çocuk korumalı, ikili	ALB45226	75,60	10
UPS prizi, çocuk korumalı, üçlü	ALB45236	102,50	10
UPS prizi, çocuk korumalı, gösterge lambalı, tekli	ALB45217	62,80	10
UPS prizi, çocuk korumalı, gösterge lambalı, ikili	ALB45227	123,10	10
UPS prizi, çocuk korumalı, gösterge lambalı, üçlü	ALB45237	138,40	10



ALB45215



ALB45226



ALB45263



ALB45078



ALB45060



TV prizi



TV-FM-SAT prizi

Altira Serisi 45x45 Şebeke Prizleri, 45° Eğimli 16A, 250V AC, 2P+E (Alman Schuko Tip)

Topraklı priz, tekli, beyaz	ALB45282	41,00	10
Topraklı priz, tekli, kırmızı	ALB45283	46,10	10
Topraklı priz, ikili, beyaz	ALB45252	59,10	10
Topraklı priz, ikili, kırmızı	ALB45254	72,10	10
Topraklı priz, üçlü, beyaz	ALB45262	92,20	10
Topraklı priz, üçlü, kırmızı	ALB45264	100,00	10
Topraklı priz, gösterge lambalı, ikili, beyaz	ALB45253	109,80	10
Topraklı priz, gösterge lambalı, ikili, kırmızı	ALB45255	109,00	10
Topraklı priz, gösterge lambalı, üçlü, beyaz	ALB45263	132,10	10
Topraklı priz, gösterge lambalı, üçlü, kırmızı	ALB45265	134,60	10
Topraklı priz, çocuk korumalı, ikili, kırmızı	ALB45256	72,10	10
Topraklı priz, çocuk korumalı, üçlü, kırmızı	ALB45266	86,10	10
Topraklı priz, gösterge lambalı, çocuk korumalı, ikili, kırmızı	ALB45257	118,00	10

Altira serisi 45x45 temel kontrol üniteleri, 16A, 250V AC, beyaz

Anahtar / Vavien	ALB45051	25,80	10
Komütatör, ikili	ALB45056	46,10	10
Permütatör	ALB45054	51,50	10
Işıklı komütatör	ALB45078	62,80	10
Işıklı anahtar için neon lamba	ALB45532	78,20	10
Kör kapak 45 x 45mm	ALB45570	10,50	10
Kör kapak 22,5 x 45mm	ALB45571	10,50	10
Liht butonu	ALB45060	28,50	10

Altira serisi TV/FM/SAT/Hi-Fi prizleri, beyaz

TV prizi	ALB45311	53,20	10
SAT prizi	ALB45312	97,60	10
TV-FM prizi	ALB45324	97,70	10
TV-FM-SAT prizi	ALB45322	112,70	5

Altira serisi telefon data prizleri, beyaz

1xRJ45 cat.5 UTP Actassi	ALB44305N	53,20	10
2xRJ45 cat.5 UTP Actassi	ALB44325N	70,90	10
1xRJ45 cat.6 UTP Actassi	ALB44306N	53,20	10
2xRJ45 cat.6 UTP Actassi	ALB44326N	70,90	10
RJ12, MJ6/6 telefon prizi, tekli	ALB45313	66,50	10
RJ12, MJ6/6 telefon prizi, ikili	ALB45314	100,00	10



Altira

45x45mm anahtar-priz serisi

Life Is On

Schneider
Electric

01 Aralık 2017

Tanım	Referans	Fiyat (TL)	Minimum sipariş adedi
Altira Serisi 45x45 Konfor Kontrol Üniteleri, 16A, 250V AC, beyaz			
Fluoresanlar için döner Dimmer, 400VA, 4 kablo bağ.	ALB45194	197,50	1
İki yönlü Dimmer anahtarı 40-400 V/VA, 4 kablo bağ.	ALB45192	298,90	1
Fluoresan için döner Dimmer, 40-1000 W/VA, 2 kablo bağ.	ALB45195	665,20	1
Universal hareket sensörü, 1840W -180°, 8A, 3 kablo bağ.	ALB45113	587,60	1
Tek yönlü acil push-button -1/4 lap unclock, tek yönlü, 10A	ALB45033	370,70	1
Altira Serisi 45x45 Yüzey Montaj Kasaları, beyaz			
1 fonksiyonlu, yüzeye monteli kasa, 40mm derinlik	ALB45440	20,40	10
2 fonksiyonlu, yüzeye monteli kasa, 40mm derinlik	ALB45444	28,50	10
3 fonksiyonlu, yüzeye monteli kasa, 40mm derinlik	ALB45446	33,50	5
2x3 fonksiyonlu, 40mm derinlik	ALB45448	43,70	6
Altira Serisi 45x45 Kaideler, metal			
1 fonksiyonlu kaide	ALB45621N	8,70	20
1 fonksiyonlu kaide, kısa tırnaklı	ALB45622N	11,20	10
1 fonksiyonlu kaide, kısa tırnaklı	ALB45620N	17,20	10
2 fonksiyonlu kaide	ALB45624N	10,00	10
3 fonksiyonlu kaide	ALB45626N	11,20	5
2x3 fonksiyonlu kaide	ALB45628N	17,20	4
Altira Serisi 45x45 Çerçeveler			
Tekli çerçeve, beyaz	ALB45650	6,80	20
Tekli çerçeve, granit	ALB45720	18,10	20
Tekli çerçeve, puslu gri	ALB45730	18,10	20
İkili çerçeve, beyaz	ALB45652	14,30	10
İkili çerçeve, granit	ALB45722	42,40	10
İkili çerçeve, puslu gri	ALB45732	42,40	10
Üçlü çerçeve, beyaz	ALB45657	15,60	5
Üçlü çerçeve, granit	ALB45727	61,50	5
Üçlü çerçeve, puslu gri	ALB45737	61,50	5
2x3 yatay çerçeve, beyaz	ALB45658	51,50	5
2x3 yatay çerçeve, granit	ALB45728	153,80	5
2x3 yatay çerçeve, puslu gri	ALB45738	153,80	5



ALB45033



ALB45113



ALB45192



ALB45446



ALB45626



ALB45650



ALB45732



ALB45657



ALB45658



PKS Ultra

Sistem kanalları ve aksesuarları



Life Is On

Schneider
Electric

01 Aralık 2017



Folyo korumalı
sisitem kanalı



ETK10120E



ETK10140E



ETK15151



ETK100092E



ETK15154



ETK21012E



ETK32017E

Tanım	Referans	Fiyat (TL/m-adet)	Minimum sipariş adedi
ULTRA EASY, RoHS			
101 x 34 folyo kaplamalı kanal, Ultra Easy	ETK10134EZ	18,10	24
101 x 50 folyo korumalı kanal, Ultra Easy	ETK10150EZ	20,10	16
80x50 kanal, beyaz RAL 9010, RoHS, VDE			
80x50 folyo korumalı kanal	ETK80550	26,40	16
İç köşe	ETK80520	9,80	4
Dış köşe	ETK80530	10,50	4
Dirsek	ETK80540	10,50	5
T dirsek	ETK80551	10,50	4
Uç tapa	ETK80560	3,20	10
Ek yeri kapatıcı	ETK80570	3,20	10
Kablo tutucu	ETK80571	4,60	10
Priz tutucu	ETK80580	4,60	6
101x34 kanal, beyaz RAL 9010, RoHS, VDE			
101 x 34 folyo kaplamalı kanal	ETK10134E	24,20	24
İç köşe	ETK10120E	10,50	5
Dış köşe	ETK10130E	11,20	5
Dirsek	ETK10140E	11,20	5
T dirsek	ETK10151E	11,20	5
Uç tapa	ETK100060E	3,30	10
Ek yeri kapatıcı	ETK10170E	3,30	10
Kablo tutucu	ETK10171E	2,10	10
Ara bölme	ETK100095	7,50	32
101 x 50 kanal, beyaz RAL 9010, RoHS, VDE			
101 x 50 folyo korumalı kanal	ETK10150E	30,10	16
İç köşe	ETK10120E	10,50	5
Dış köşe	ETK10130E	11,20	5
Dirsek	ETK10140E	11,20	5
T dirsek	ETK10151E	11,20	5
Uç tapa	ETK100060E	3,30	10
Ek yeri kapatıcı	ETK10170E	3,30	10
Kablo tutucu	ETK10171E	2,10	10
Ara bölme	ETK100092E	7,90	32
151 x 50 kanal, beyaz RAL 9010, RoHS, VDE			
151 x 50 folyo korumalı kanal tek, kapaklı	ETK15150	46,70	8
151 x 50 folyo korumalı kanal, kapaksız	ETK151502	34,20	8
Kapak 40 mm	ETK151503	8,90	48
Kapak 75 mm	ETK151505	9,70	16
Kapak 120 mm	ETK151501	17,40	16
İç köşe	ETK15120	13,10	5
Dış köşe	ETK15130	13,90	5
Dirsek	ETK15140	13,90	5
T dirsek	ETK15153	13,90	5
Uç tapa	ETK150060	4,20	10
Ek yeri kapatıcı	ETK15170	5,00	10
Ek yeri kapatıcı 151 X 50 ara perdeli	ETK151702	5,00	10
Kablo tutucu	ETK15171	2,50	10
Ara perde	ETK151504	12,40	24
Ara bölme	ETK100092E	7,90	32
21x12 Ultra Midi Kanal, beyaz RAL 9010, RoHS, VDE			
21x12 Ultra-Midi kanal	ETK21012E	4,60	128
21X12 ULTRA - Midi kanal yapışkan bantlı	ETK21912E	5,70	128
İç köşe	ETK20520	4,20	20
Dış köşe	ETK20530	4,20	20
Dirsek	ETK20540	4,20	10
T dirsek	ETK20550	4,20	10
Uç tapa	ETK20560	4,20	20
Ek yeri kapatıcı	ETK20570	4,20	20
Kablo tutucu	ETK20571	4,20	20
32x17 Ultra Midi Kanal, beyaz RAL 9010, RoHS, VDE			
32X17 Ultra-Midi kanal	ETK32017E	5,80	60
32X17 Ultra-Midi kanal, yapışkan bantlı	ETK32917E	8,90	60
İç köşe	ETK32020	4,20	20
Dış köşe	ETK32030	4,20	20
Dirsek	ETK32040	4,20	10
T dirsek	ETK32050	4,20	10
Uç tapa	ETK32060	4,20	20
Ek yeri kapatıcı	ETK32070	4,20	20
Kablo tutucu	ETK32071	4,20	20



PKS Ultra

Sistem kanalları ve aksesuarları



Life Is On

Schneider
Electric

01 Aralık 2017

Tanım	Referans	Fiyat (TL/m-adet)	Minimum sipariş adedi
40x17 Ultra Midi Kanal Elemanları, beyaz RAL 9010, RoHS			
40x17 Ultra-Midi kanal	ETK40017E	8,00	60
İç köşe	ETK40020	4,20	20
Dış köşe	ETK40030	4,20	20
Dirsek	ETK40040	4,20	10
T dirsek	ETK40050	4,20	10
Uç tapa	ETK40060	4,20	20
Ek yeri kapatıcı	ETK40070	4,20	20
Kablo tutucu	ETK40071	4,20	20
60x21 Ultra Midi Kanal Elemanları, beyaz RAL 9010, RoHS			
60 x 21 Ultra-Midi kanal	ETK60021E	11,70	40
İç köşe	ETK60020	7,90	10
Dış köşe	ETK60030	7,90	10
Dirsek	ETK60040	7,90	10
T dirsek	ETK60050	7,90	10
Uç tapa	ETK60060	7,90	20
Ek yeri kapatıcı	ETK60070	7,90	20
Kablo tutucu	ETK60071	7,90	20
74x21 Ultra Midi Kanal Elemanları, beyaz RAL 9010, RoHS			
74 x 21 Ultra-Midi kanal	ETK74021E	14,60	24
İç köşe	ETK74020	8,50	10
Dış köşe	ETK74030	8,50	10
Dirsek	ETK74040	8,50	10
T dirsek	ETK74050	8,50	10
Uç tapa	ETK74060	8,50	20
Ek yeri kapatıcı	ETK74070	8,50	20
Kablo tutucu	ETK74071	8,50	20
Kanallar arası geçiş setleri, beyaz RAL 9010, RoHS			
Ultra kanal geçiş seti (151x50'den 101x50'ye)	ETK15154	16,50	5
Ultra kanal geçiş seti (101x50'den 101x34'e)	ETK10154E	10,20	5
Midi kanal geçiş seti (21x12'den 60x21'e)	ETK60022	15,10	5
Midi kanal geçiş seti (21x12'den 74x21'e)	ETK74022	15,10	5
Midi kanal geçiş seti (32x17'den 60x21'e)	ETK60032	15,10	5
Midi kanal geçiş seti (32x17'den 74x21'e)	ETK74032	15,10	5
Midi kanal geçiş seti (40x17'den 60x21'e)	ETK60041	15,10	5
Midi kanal geçiş seti (40x17'den 74x21'e)	ETK74041	15,10	5
Anahtar priz montaj aksesuarları, beyaz RAL 9010, RoHS			
Kanalüstü anahtar priz montaj kapağı, düz tip	ETK10194	17,00	5
Kanalüstü anahtar priz montaj kapağı, ikili düz tip	ETK10186	18,60	5
Kanalüstü anahtar priz montaj kapağı, üçlü düz tip	ETK10181	23,70	5
Kanalüstü anahtar priz montaj kapağı, yüksek tip	ETK10191	17,00	5
Kanalüstü anahtar priz montaj kapağı, ikili yüksek tip	ETK10196	18,60	5
Kanalüstü anahtar priz montaj kapağı, üçlü yüksek tip	ETK10182	23,70	5
Kanalüstü 45X45 modül kapağı	ETK10198E	8,00	5
Kanalüstü 45X45 modül kapağı, ikili	ETK10197E	9,20	5
Kanalüstü 45X45 modül kapağı, üçlü	ETK10187E	11,20	5
Kanalüstü 45X45 modül kapağı, dörtlü	ETK10183E	14,10	5
Kanal yanısı anahtar priz seti (Dar seri için)	ETK20580	19,90	5
Kanal yanısı anahtar priz seti (Dar seri için) ikili	ETK20596	21,40	5
Kanal yanısı 45X45 modül seti (Dar seri için) üçlü	ETK20597	19,80	5
Kanal yanısı 45X45 modül seti (Dar seri için)	ETK20598	19,80	4
Kanal yanısı 45X45 modül seti (Dar seri için) ikili	ETK20680	19,80	5
PKS serisi 45x45 prizler			
45X45 UPS priz	ETK21046E	14,10	10
45X45 topraklı priz	ETK21045E	14,10	10
Priz köprü bağlantı	ETK214546	6,20	20
Data ve telefon prizleri			
45X45 Data, Telefon priz kapağı	ETK45045E	4,40	10
45X45 Data, Telefon priz kapağı, ikili	ETK45245E	4,70	10
45X22,5 Data, Telefon priz kapağı	ETK45022E	4,40	10
45X22,5 kör kapak	ETK45122E	3,00	10
Telefon konnektörü	ETK45041	11,10	10
Data konnektörü, toolless Cat6a	ETK45141	17,70	10
Data konnektörü, toolless Cat5e	ETK45140	14,00	10



ETK40017E



ETK60021E



ETK74021E



ETK74032



ETK20680



ETK21045E

ETK21046E



ETK45245E

ETK45122E

Not: Kablo kanalları için belirtilen fiyatlar 1 m'lik kanal fiyatı olup, minimum sipariş adetlerinin birimi metredir.



PKS Optima

Dağıtım kanalları ve aksesuarları



Life Is On

Schneider
Electric

01 Aralık 2017



Kablo kanalları

Tanım	Referans	Fiyat (TL/m-adet)	Minimum sipariş adedi
Optima Easy Kablo Kanalları, beyaz RAL 9010, RoHS			
12X12 Kablo kanalı, 2 metre	ETK12312EZ	1,40	224
16X16 Kablo kanalı, 2 metre	ETK16316EZ	1,50	156
20X10 Kablo kanalı, 2 metre	ETK20310EZ	2,20	144
25X16 Kablo kanalı, 2 metre	ETK25316EZ	2,90	104
25X25 Kablo kanalı, 2 metre	ETK25325EZ	3,30	64
25X40 Kablo kanalı, 2 metre	ETK25340EZ	5,10	54
30X15 Kablo kanalı, 2 metre	ETK30315EZ	3,30	128
30X30 Kablo kanalı, 2 metre	ETK30330EZ	4,40	64
40X16 Kablo kanalı, 2 metre	ETK40316EZ	3,60	84
40X25 Kablo kanalı, 2 metre	ETK40325EZ	4,40	54
40X40 Kablo kanalı, 2 metre	ETK40340EZ	5,30	36
40X60 Kablo kanalı, 2 metre	ETK40360EZ	8,70	24
60X25 Kablo kanalı, 2 metre	ETK60325EZ	7,60	36
60X40 Kablo kanalı, 2 metre	ETK60340EZ	8,70	24
60X60 Kablo kanalı, 2 metre	ETK60360EZ	11,00	16
80X60 Kablo kanalı, 2 metre	ETK80360EZ	13,10	20
80X80 Kablo kanalı, 2 metre	ETK80380EZ	16,30	8
100X60 Kablo kanalı, 2 metre	ETK10360EZ	17,30	16
120x60 Kablo kanalı, 2 metre	ETK12360EZ	20,40	12



Yapışkanlı kablo kanalları

Tanım	Referans	Fiyat (TL/m-adet)	Minimum sipariş adedi
Optima Easy yapışkan bantlı kablo kanalları, beyaz RAL 9010			
12X07 Kablo kanalı, 2 metre	ETK12407EZ	2,40	364
12X12 Kablo kanalı, 2 metre	ETK12912EZ	2,40	224
16X16 Kablo kanalı, 2 metre	ETK16916EZ	2,60	156
20X10 Kablo kanalı, 2 metre	ETK20910EZ	4,00	144
25X16 Kablo kanalı, 2 metre	ETK25916EZ	3,60	84
25X25 Kablo kanalı, 2 metre	ETK25925EZ	4,20	64



ETK60320



ETK60330



ETK60341



ETK60350

Tanım	Referans	Fiyat (TL/m-adet)	Minimum sipariş adedi	
Aksesuarlar, beyaz RAL 9010				
İç köşe	16x16 için	ETK16320	2,00	60
	25x16 & 25x25 için	ETK25320	2,70	40
	40x16 & 40x25 & 40x40 için	ETK40320	3,10	36
Dış köşe	60x25 & 60x40 & 60x60 için	ETK60320	6,40	14
	16x16 için	ETK16330	3,00	60
	25x16 & 25x25 için	ETK25330	3,10	40
Dirsek	40x16 & 40x25 & 40x40 için	ETK40330	3,30	36
	60x25 & 60x40 & 60x60 için	ETK60330	6,70	12
	16x16 için	ETK16340	4,80	60
T dirsek	25x16 & 25x25 için	ETK25341	5,10	40
	40x16 & 40x25 & 40x40 için	ETK40341	6,00	6
	60x25 & 60x40 & 60x60 için	ETK60341	8,60	18
Uç tapa	16x16 için	ETK16350	4,80	60
	25x16 & 25x25 için	ETK25350	5,10	40
	40x16 & 40x25 & 40x40 için	ETK40350	6,00	40
Ek yeri kapatıcı	60x25 & 60x40 & 60x60 için	ETK60350	8,60	8
	16x16 için	ETK16361	3,00	60
	25x16 & 25x25 için	ETK25361	3,80	60
Ek yeri kapatıcı	40x16 & 40x25 & 40x40 için	ETK40361	5,00	50
	60x25 & 60x40 & 60x60 için	ETK60361	6,00	50
	16x16 için	ETK16370	1,80	50
Ek yeri kapatıcı	25x16 & 25x25 için	ETK25370	2,00	50
	40x16 & 40x25 & 40x40 için	ETK40370	2,30	60
	60x25 & 60x40 & 60x60 için	ETK60370	2,70	25

Not: Kablo kanalları için belirtilen fiyatlar 1m'lik kanal fiyatı olup, minimum sipariş adetlerinin birimi metredir.



PKS Optima

Döşemeüstü ve süpürgelik kanallar



Life Is On

Schneider
Electric

01 Aralık 2017



Döşeme üstü kanal



70x20
süpürgelik kanal



ETK70296

Tanım	Referans	Fiyat (TL/m-adet)	Minimum sipariş adedi
Döşeme üstü kanal, gri RAL 7023			
77X19 sırtı kanal, 2 metre	ETK77019	17,30	40
50X12 balık sırtı kanal, 2 metre	ETK50012	12,20	60
Aksesuarlar, döşeme üstü kanal, gri RAL 7023			
Dirsek 77x19 için	ETK77040	9,80	5
T dirsek 77x19 için	ETK77050	9,80	5
Uç tapa 77x19 için	ETK77060	6,70	10
Ek yeri kapatıcı 77x19 için	ETK77070	6,70	10
70x20 süpürgelik kanal			
70x20 süpürgelik kanal, 2 metre	ETK70221	17,30	30
İç köşe	ETK70220	8,60	10
Dış köşe	ETK70230	8,60	30
Sağ uç tapa	ETK70261	5,30	20
Sol uç tapa	ETK70262	5,30	20
Ek yeri kapatıcı	ETK70270	3,10	20
Anahtar-priz montaj aksesuarları			
Kanal yanı anahtar priz seti	ETK70280	23,60	4
Kanal yanı anahtar priz seti, ikili	ETK70296	23,60	4
Kanal yanı 45X45 modül seti	ETK70298	22,10	4
Kanal yanı 45X45 modül seti, ikili	ETK70295	22,10	4
Kanal yanı 45X45 modül seti, üçlü	ETK70297	22,10	4

Not: Kablo kanalları için belirtilen fiyatlar 1m'lik kanal fiyatı olup, minimum sipariş adetlerinin birimi metredir.

PKS İklim

Klima kanalları



İklim kanalları

Tanım	Referans	Fiyat (TL/m-adet)	Minimum sipariş adedi
65x48 Klima kanalı, beyaz RAL 9010, RoHS			
65X48 kanal	ETK65048	18,40	24
İç köşe	ETK65020	9,90	5
Dış köşe	ETK65030	9,90	5
Dirsek	ETK65040	10,50	5
Uç tapa	ETK65060	7,00	5
Ek yeri kapatıcı	ETK65070	9,60	10
Kablo ve boru tutucu	ETK65071	7,80	10
Duvar geçişi	ETK65080	11,10	5
Duvar çıkışı	ETK65090	8,10	5

Not: Kablo kanalları için belirtilen fiyatlar 1 m'lik kanal fiyatı olup, minimum sipariş adetlerinin birimi metredir.



Schneider Electric Yetkili Bayileri

Life Is On

Schneider
Electric

01 Aralık 2017

Yönetim Merkezi

Küçükbakkalköy Mah. Defne Sokak
No: 3 Büyükhaneli Plaza
34750 Ataşehir / İstanbul
Tel: 0216 655 88 88
Faks: 0216 655 87 87

Müşteri Destek Merkezi

Abdurrahmangazi Mahallesi,
Ebubekir Caddesi, No: 47
Sancaktepe, İstanbul
Tel: 444 30 30
Faks: 0216 564 76 76 (sipariş için)
0216 564 76 73 (teknik destek için)
TR-Hotline@schneider-electric.com

Eğitim Merkezi

Küçükbakkalköy Mah. Defne Sokak
No: 3 Büyükhaneli Plaza
34750 Ataşehir / İstanbul
Tel: 0216 655 88 88
Faks: 0216 655 87 87

Dağıtım Merkezi

Abdurrahmangazi Mahallesi,
Ebubekir Caddesi, No: 47
Sancaktepe, İstanbul
Tel: 0216 564 75 75
Faks: 0216 564 75 25 - 26

Satış Sonrası Servisler

Abdurrahmangazi Mahallesi,
Ebubekir Caddesi, No: 47
Sancaktepe, İstanbul
Tel: 0216 564 75 75
Faks: 0216 564 75 55

Manisa Fabrika

M.O.S.B. 4. Bölge, Zeki Şairoğlu Caddesi, No: 13
Manisa
Tel: 0236 213 10 40
Faks: 0236 213 10 80 - 85

Çiğli Fabrika

A.O.S.B. 10011. Sokak, No: 4
Çiğli, İzmir
Tel: 0232 357 71 71
Faks: 0232 376 78 85

Çayırova Fabrika

T.O.S.B. Organize Sanayi Bölgesi
1. Cadde, No: 6
41420 Çayırova, Kocaeli
Tel: 0262 648 04 00
Faks: 0262 658 98 70

Bölge müdürlükleri

İstanbul

Küçükbakkalköy Mah. Defne Sokak
No: 3 Büyükhaneli Plaza
34750 Ataşehir / İstanbul
Tel: 0216 655 88 88
Faks: 0216 655 88 89

Ankara

Çukurambar, 53. Cadde, 1450. Sokak,
Ulusoy Plaza, No:9/6-7
Balgat, Ankara
Tel: 0312 286 88 08
Faks: 0312 287 92 00

İzmir

Kazımdirik Mahallesi, 375. Sokak,
No: 18, Piramit İş Merkezi, Kat: 6
35100 - Bornova, İzmir
Tel: 0232 486 50 80 - pbx
Faks: 0232 486 30 50

Adana

Süleyman Demirel Bulvarı, Gölüvadi Evleri,
A Blok, Asma Kat, No: 59/33
01170 - Çukurova, Adana
Tel: 0322 247 11 11
Faks: 0322 247 18 18

Samsun

Kale Mahallesi, Orhaniye Sokak,
Güneş Han, No: 7, Kat: 4, D: 18
55030 - Samsun
Tel: 0362 431 34 41
Faks: 0362 431 41 25

Bursa

Altınova Mahallesi, Yeni Yalova Yolu
Caddesi, No: 424/4 Ofis No: 1204
Osmanlı, Bursa
Tel: 0224 211 46 76 - pbx
Faks: 0224 211 04 20

Antalya

Tel: 0533 420 98 30

Bölge büroları

Denizli

Tel: 0549 727 77 40
Faks: 0232 486 30 50

Gaziantep

Tel: 0342 215 20 80
Faks: 0342 215 20 80

Konya

Tel: 0530 398 12 96
Faks: 0312 287 92 00

Malatya

Tel: 0533 591 02 16
Faks: 0422 211 68 71

Kayseri

Tel: 0536 276 51 50
Telefaks: 0352 237 04 38

Trabzon

Tel: 0532 708 71 76
Faks: 0362 431 41 25

Kocaeli

Tel: 0534 728 69 53
Faks: 0216 655 87 87

Schneider Electric Teknik Eğitim Merkezi



Fiyat Listesi

Eğitimin kodu ve adı

Süre
(Gün)

Fiyat
(TL)

Elektrik Dağıtım

ED-AGST	Alçak Gerilim Sistem Tasarımı ve MyEcodial Yazılımı ile Proje Çizimi	3	2.000 TL
ED-HRGK	Harmonikler ve Reaktif Güç Kompanzasyonu	1	1.000 TL
ED-TOPR	Topraklama	2	1.500 TL
ED-YKEMC	Yıldırımdan Korunma ve EMC	2	1.500 TL
ED-OGST	Orta Gerilim Sistem Tasarımı ve Dijital Koruma Röleleri	3	2.000 TL
ED-OGHK	OG Hücreler ve Kesiciler	2	1.500 TL
ED-OGKS	OG Koruma Sistemleri, Kısa Devre Etüdü, Arc Flash, Röle Selektivite ve Koordinasyonu	2	1.500 TL
ED-AGOB	AG ekipmanlar: Operasyon ve Bakım Çözümleri	3	2.500 TL
ED-TRM	AG/OG Trafo Merkezleri	3	2.500 TL
ED-HVX	HVX Vakum Devre Kesiciler - 36kV'a kadar	1	900 TL
ED-PIX	PIX hücreler (SF6 ve vakum kesicili)	1	900 TL
ED-RM6	RM6 Gaz İzoleli Devre Kesiciler - 24 kV'a kadar	1	900 TL
ED-RN2C	Ringmaster RN2C Hücre	1	900 TL
ED-MCSET	MCset 1 2 3 Hücreler - Kullanımı, Devreye Alma & Bakım	1	900 TL
ED-DTR	Dağıtım Trafoları - Prensipleri, Kullanımı, Devreye Alma & Bakım	1	900 TL
ED-SEPAM	Sepam Röleler	2	1.750 TL
ED-MICOM1	MiCOM Px20 ve Px40 Röleler	2	1.750 TL
ED-MICOM2	MiCOM Px30 Röleler	2	1.750 TL
ED-MICOM3	OG Motor Koruma Röleleri- MiCOM P22x ve P24x	2	1.750 TL
ED-VAMP	OG Motor Koruma Röleleri - VAMP40 koruma rölesi	2	1.750 TL
ED-MICOM4	Jeneratör Koruma Rölesi - MiCOM P34x	2	1.750 TL
ED-MICOM5	Mesafe Koruma Rölesi - MiCOM P44x	2	1.750 TL
ED-MICOM6	Hat Diferansiyel Koruma Rölesi - MiCOM P52x ve P54x	2	1.750 TL
ED-MICOM7	Trafo Diferansiyel Koruma Rölesi - MiCOM P63x ve P64x	2	1.750 TL
ED-SM6	SM6-36 Hücreler	2	1.750 TL
ED-F400	F400 Hava İzoleli Hücre - 36kV	1	900 TL
ED-ANSI	Koruma Mühendisliği- ANSI koruma fonksiyonları	2	1.750 TL
ED-EAPM	Enerji Analizörleri - PM	1	900 TL
ED-EAION	Enerji Analizörleri - ION	2	1.750 TL

Bina Otomasyonu

BM-KNXB	KNX-Basic Programlama ve Devreye Alma (KNX Association Onaylı Sertifika Programı)	5	1.200 Euro
BM-KNXADV	KNX-Advance Programlama ve Devreye Alma (KNX Association Onaylı Sertifika Programı)	5	1.200 Euro
BM-KNXDAP	KNX Projede Ürün Seçimi, Malzeme Listesinin Çıkarılması, Programlanması ve Programlama Komutları	4	500 Euro
BM-EcoXpert	EcoXpert Eğitimi - Sertifika Programı	5	2.000 Euro
BM-STX	SmartStruxure - Sertifika Programı	5	2.500 USD

IT- Data Center

IT-STX	StruxureWare - Sertifika Programı	6	2.500 USD
IT-ATD1	Accredited Tier Designer-Level1 (Uptime Institute Sertifika Programı)	3	4.070 USD

Endüstriyel Kontrol

EK-HK212	Bina HVAC Uygulamalarında Hız Kontrol Cihazı-ATV212	1	800 TL
EK-HK31	AC motorlarda Hız Kontrol Uygulamaları - ATV31/ATV312	1	800 TL
EK-HK32	AC motorlarda Hız Kontrol Uygulamaları - ATV32	2	1.000 TL
EK-HK711	AC motorlarda Hız Kontrol Uygulamaları - ATV71	2	1.000 TL
EK-ATVPRC	ATV Process - ATV6xx ve ATV9xx serileri	2	1.000 TL
EK-HKMX	Mx Serisi Hız Kontrol Cihazları	3	2.000 TL
EK-YY48	Yumuşak Yolvericiler- ATS48/22	1	800 TL
EK-MCL1	Hareket Kontrol Temelleri (Seviye-1)	3	1.500 TL
EK-MCL2	Lex32 Servo Sürücüler (Seviye-2)	2	1.000 TL
EK-MCL3	Motion Controller - Lexium Hareket Kontrolörü (Seviye-3)	3	1.500 TL
EK-TESYST	TeSysT Motor Yönetim ve Koruma Sistemi	2	1.500 TL
EK-TEYSU	TeSysU Entegre Motor Yolverici	1	1.000 TL
EK-SOTU	Sensörler ve Otomasyon Uygulamaları	2	1.000 TL
SoMachine1	SoMachine Programlama - Seviye1	3	1.000 TL
SoMachine2	SoMachine Programlama - Seviye2	3	1.500 TL

"YENİ" ibareli eğitimlerimizin içerikleri için lütfen web sayfamızı ziyaret ediniz.

Schneider Electric Teknik Eğitim Merkezi



Fiyat Listesi

Eğitimin kodu ve adı

Süre
(Gün)

Fiyat
(TL)

Otomasyon

Eğitim Kodu	Eğitim Adı	Süre (Gün)	Fiyat (TL)
OK-OTOG	Otomasyona Giriş ve Zello Uygulamaları	2	800 TL
OK-TWDP	Twido PLC programlama	2	1.000 TL
OK-M221	M221 PLC'nin SoMachine-Basic Yazılımı ile Programlanması	e-learning	Ücretsiz
OK-HAB	Haberleşme Protokolleri (CanOpen,Modbus,Modbus TCP, Profibus)	2	1.000 TL
OK-UNTY1	UnityPro ile PLC Programlama-Seviye 1 (M340-M580-Premium-Quantum)	3	1.500 TL
OK-UNTY2	UnityPro ile PLC Programlama-Seviye 2 (M340-M580-Premium-Quantum)	3	1.500 TL
OK-XBTG1	Otomasyonda Operatör Paneller-Seviye 1	2	1.000 TL
OK-XBTG2	Otomasyonda Operatör Paneller-Seviye 2 (Multimedia,Datasharing,Web-Gate, IDS)	1	1.000 TL
OK-HSBY	UnityPro ile Hot-Standby (Premium ve Quantum PLC)	2	1.000 TL
OK-QSIL	Quantum SIL3 Safety	3	4.500 TL
OK-CTCT	SCADA Yazılımı- VijeoCitect Konfigürasyon	3	1.500 TL
OK-CTCD1	VijeoCitect Scada-Customisation&Design	2	2.500 TL
OK-CTAR1	VijeoCitect Scada-Architecture&Redundancy	2	2.500 TL
OK-CTDT1	VijeoCitect Scada-Diagnostic&Troubleshooting	2	2.500 TL
OK-CTCC2	VijeoCitect Scada-CiCode ile Programlama	2	2.500 TL
OK-CTMES	Vijeo Citect İle İleri Düzey Programlama,MES,SQL Server VeriTabanı Uygulamaları	3	3.000 TL
OK-CTH2	VijeoHistorian	3	3.000 TL
OK-PES1	StruxureWare PE Konfigürasyonu (DCS)- Temel Seviye	3	3.000 TL

Eğitim kayıt kuralları:

- > Fiyatlarımıza %18 KDV dahil değildir. Bu fiyatlar kurs süresinin toplam bedeli olup TL bazındadır.
- > Yukarıdaki fiyatlar, İstanbul'da yapılacak olan eğitimlerin fiyatlarıdır. Firmaya özel ve başka illerde yapılması istenen eğitimlerle ilgili Eğitim Departmanından teklif istenmelidir.
- > Kurs, öğle yemeği, kahve molaları, eğitim notları ve sertifika bedellerini kapsamaktadır.
- > Kurs katılım bedeli, kurs başlangıç tarihinden 1 hafta önce banka hesabına nakden havale yolu ile yatırılmalı, açıklama kısmına "eğitim bedeli" diye yazılmalıdır ve banka dekontunun takibi için 0216 564 7575 numaralı faksa veya Tr-egitim@schneider-electric.com mail adresine gönderilmesi gerekmektedir.
- > Bir eğitim iptal edildiğinde, herhangi bir nedenle katılmama durumunda, 7 iş gününden önce haber verilmesi koşuluyla ödenen ücret, bir başka eğitimde kullanılmak üzere açık hale dönüştürülür.
- > Eğitimlerin başlangıç tarihinden önceki iki iş gününde eğitim başvurusunun iptal edilmesi durumunda, iptal edilen katılımcıya ait eğitim bedeli fatura edilir.
- > Faturalanan şirket bu bedeli ödemekle yükümlüdür.
- > Eğitim Kitapları Schneider Electric'in malıdır ve parça veya bütün olarak çoğaltılmaları yasaktır.
- > Detay bilgi için, Eğitim Dept. Md. Sn. Nilay Aydın ile irtibata geçebilirsiniz.

Banka hesap numaraları

- > **İş Bankası** Ege Kurumsal Şubesi, Şube No= 3399, Hesap=11743 İş Bankası IBAN No: TR83 0006 4000 0013 3990 0117 43
- > **Akbank** Doğu Kurumsal Şubesi, Şube No=798, Hesap=18801 Akbank IBAN No: TR50 0004 6007 9888 8000 0188 01

Eğitimlerle ilgili detay bilgileri www.schneider-electric.com.tr adresinde bulabilirsiniz.

Teknik konularda bilgi paylaşımı için FORUM sayfamızı ziyaret ediniz.
<http://forumtr.schneider-electric.com>

Schneider Elektrik Sanayi ve Ticaret A.Ş.

Küçükbakkalköy Mah. Defne Sokak, No:3
(34750) Ataşehir, İstanbul
Tel: 90 (216) 655 8888
Faks: 90 (216) 655 8809
<http://www.schneider-electric.com.tr>

Fatura Adresi ve Bilgileri:

Vergi Dairesi: Mesir
Vergi Hesap No: 617 004 2067

Schneider Elektrik Sanayi ve Tic. A.Ş.
Organize Sanayi Bölgesi 4.Kısım, Zeki Şairoğlu Cad.
Keçiliköy Mah.No:13, Yunusemre, Manisa
Tel: 90 (236) 213 1040
Faks: 90 (236) 213 1080
Ticaret Sicil No.: Manisa- 1 3052

Fatura Adresi:

Schneider Elektrik Sanayi ve Ticaret A.Ş.
Organize Sanayi Bölgesi 4.Kısım, Zeki Şairoğlu Cad.
Keçiliköy Mah.No:13 45030
Yunusemre, MANİSA
Tel: 90 (236) 213 1040
Faks: 90 (236) 213 1080
Vergi Dairesi: Mesir
Vergi Hesap No: 617 004 2067



UNICA WIRELESS

Hayatı kolaylaştırmanın bir anahtarı var.



UNICA WIRELESS kablosuz anahtarları sayesinde tüm aydınlatmaları ve panjurları uzaktan kumanda ile kontrol etmenin keyfini yaşayın.

schneider-electric.com.tr

Life Is On

Schneider
Electric

Schneider Electric Teknik Eğitim Merkezi



Fiyat Listesi

Eğitimin kodu ve adı

Süre
(Gün)

Fiyat
(TL)

Otomasyon

Eğitim Kodu	Eğitim Adı	Süre (Gün)	Fiyat (TL)
OK-OTOG	Otomasyona Giriş ve Zelio Uygulamaları	2	800 TL
OK-TWDP	Twido PLC programlama	2	1.000 TL
OK-M221	M221 PLC'nin SoMachine-Basic Yazılımı ile Programlanması	e-learning	Ücretsiz
OK-HAB	Haberleşme Protokolleri (CanOpen,Modbus,Modbus TCP, Profibus)	2	1.000 TL
OK-UNTY1	UnityPro ile PLC Programlama-Seviye 1 (M340-M580-Premium-Quantum)	3	1.500 TL
OK-UNTY2	UnityPro ile PLC Programlama-Seviye 2 (M340-M580-Premium-Quantum)	3	1.500 TL
OK-XBTG1	Otomasyonda Operatör Paneller-Seviye 1	2	1.000 TL
OK-XBTG2	Otomasyonda Operatör Paneller-Seviye 2 (Multimedia,Datasharing,Web-Gate, IDS)	1	1.000 TL
OK-HSBY	UnityPro ile Hot-Standby (Premium ve Quantum PLC)	2	1.000 TL
OK-QSIL	Quantum SIL3 Safety	3	4.500 TL
OK-CTCT	SCADA Yazılımı- VijeoCitect Konfigürasyon	3	1.500 TL
OK-CTCD1	VijeoCitect Scada-Customisation&Design	2	2.500 TL
OK-CTAR1	VijeoCitect Scada-Architecture&Redundancy	2	2.500 TL
OK-CTDT1	VijeoCitect Scada-Diagnostic&Troubleshooting	2	2.500 TL
OK-CTCC2	VijeoCitect Scada-CiCode ile Programlama	2	2.500 TL
OK-CTMES	Vijeo Citect İle İleri Düzey Programlama,MES,SQL Server VeriTabanı Uygulamaları	3	3.000 TL
OK-CTH2	VijeoHistorian	3	3.000 TL
OK-PES1	StruxureWare PE Konfigürasyonu (DCS)- Temel Seviye	3	3.000 TL

Eğitim kayıt kuralları:

- > Fiyatlarımıza %18 KDV dahil değildir. Bu fiyatlar kurs süresinin toplam bedeli olup TL bazındadır.
- > Yukarıdaki fiyatlar, İstanbul'da yapılacak olan eğitimlerin fiyatlarıdır. Firmaya özel ve başka illerde yapılması istenen eğitimlerle ilgili Eğitim Departmanından teklif istenmelidir.
- > Kurs, öğle yemeği, kahve molaları, eğitim notları ve sertifika bedellerini kapsamaktadır.
- > Kurs katılım bedeli, kurs başlangıç tarihinden 1 hafta önce banka hesabına nakden havale yolu ile yatırılmalı, açıklama kısmına "eğitim bedeli" diye yazılmalı ve banka dekontunun takibi için 0216 564 7575 numaralı faksa veya Tr-egitim@schneider-electric.com mail adresine gönderilmesi gerekmektedir.
- > Bir eğitim iptal edildiğinde, herhangi bir nedenle katılmama durumunda, 7 iş gününden önce haber verilmesi koşuluyla ödenen ücret, bir başka eğitimde kullanılmak üzere açık hale dönüştürülür.
- > Eğitimlerin başlangıç tarihinden önceki iki iş gününde eğitim başvurusunun iptal edilmesi durumunda, iptal edilen katılımcıya ait eğitim bedeli fatura edilir.
- > Faturalanan şirket bu bedeli ödemekle yükümlüdür.
- > Eğitim Kitapları Schneider Electric'in malıdır ve parça veya bütün olarak çoğaltılmaları yasaktır.
- > Detay bilgi için, Eğitim Dept. Md. Sn. Nilay Aydın ile irtibata geçebilirsiniz.

Banka hesap numaraları

- > **İş Bankası** Ege Kurumsal Şubesi, Şube No= 3399, Hesap=11743 İş Bankası IBAN No: TR83 0006 4000 0013 3990 0117 43
- > **Akbank** Doğu Kurumsal Şubesi, Şube No=798, Hesap=18801 Akbank IBAN No: TR50 0004 6007 9888 8000 0188 01

Eğitimlerle ilgili detay bilgileri www.schneider-electric.com.tr adresinde bulabilirsiniz.

Teknik konularda bilgi paylaşımı için FORUM sayfamızı ziyaret ediniz.
<http://forumtr.schneider-electric.com>

Schneider Elektrik Sanayi ve Ticaret A.Ş.

Küçükbakkalköy Mah. Defne Sokak, No:3
(34750) Ataşehir, İstanbul
Tel: 90 (216) 655 8888
Faks: 90 (216) 655 8809
<http://www.schneider-electric.com.tr>

Fatura Adresi ve Bilgileri:

Vergi Dairesi: Mesir
Vergi Hesap No: 617 004 2067

Schneider Elektrik Sanayi ve Tic. A.Ş.
Organize Sanayi Bölgesi 4.Kısım, Zeki Şairoğlu Cad.
Keçiliköy Mah.No:13, Yunusemre, Manisa
Tel: 90 (236) 213 1040
Faks: 90 (236) 213 1080
Ticaret Sicil No.: Manisa- 1 3052

Fatura Adresi:

Schneider Elektrik Sanayi ve Ticaret A.Ş.
Organize Sanayi Bölgesi 4.Kısım, Zeki Şairoğlu Cad.
Keçiliköy Mah.No:13 45030
Yunusemre, MANİSA
Tel: 90 (236) 213 1040
Faks: 90 (236) 213 1080
Vergi Dairesi: Mesir
Vergi Hesap No: 617 004 2067



UNICA WIRELESS

Hayatı kolaylaştırmanın bir anahtarı var.



UNICA WIRELESS kablosuz anahtarları sayesinde tüm aydınlatmaları ve panjurları uzaktan kumanda ile kontrol etmenin keyfini yaşayın.

schneider-electric.com.tr

Life Is On

Schneider
Electric